



Skonsolidowane sprawozdanie finansowe za okres  
12 miesięcy zakończony 31 grudnia 2018 roku  
przygotowane zgodnie z Międzynarodowymi Standardami  
Sprawozdawczości Finansowej,  
które zostały zatwierdzone przez Unię Europejską

## Spis treści

|                                                                                                     |    |
|-----------------------------------------------------------------------------------------------------|----|
| Skonsolidowany rachunek zysków i strat oraz inne całkowite dochody .....                            | 5  |
| Skonsolidowane sprawozdanie z sytuacji finansowej .....                                             | 7  |
| Skonsolidowane sprawozdanie ze zmian w kapitale własnym .....                                       | 9  |
| Skonsolidowane sprawozdanie z przepływów pieniężnych .....                                          | 11 |
| Informacja dodatkowa do skonsolidowanego sprawozdania finansowego .....                             | 13 |
| 1. Informacje ogólne .....                                                                          | 13 |
| 1.1. Opis organizacji Grupy .....                                                                   | 13 |
| 1.2. Opis zmian w organizacji Grupy .....                                                           | 18 |
| 1.2.1. Nabycie udziałów spółki Goat TopCo GmbH .....                                                | 18 |
| 1.2.2. Pozostałe zmiany .....                                                                       | 19 |
| 1.3. Skład Zarządu i Rady Nadzorczej Jednostki Dominującej .....                                    | 22 |
| 2. Opis ważniejszych stosowanych zasad rachunkowości .....                                          | 23 |
| 2.1. Nowe standardy i interpretacje, które zostały opublikowane, a nie weszły jeszcze w życie ..... | 32 |
| 2.1.1. Wdrożenie MSSF 16 .....                                                                      | 33 |
| 2.1.2. Wdrożenie pozostałych standardów i interpretacji .....                                       | 34 |
| 2.2. Zmiany zasad rachunkowości .....                                                               | 34 |
| 2.3. Podstawa wyceny .....                                                                          | 34 |
| 2.4. Waluta funkcjonalna i waluta prezentacji .....                                                 | 34 |
| 2.5. Istotne wartości oparte na profesjonalnym osądzie i szacunkach .....                           | 34 |
| 2.6. Założenie kontynuacji działalności gospodarczej .....                                          | 35 |
| 2.7. Zasady konsolidacji .....                                                                      | 36 |
| 2.7.1. Jednostki zależne .....                                                                      | 36 |
| 2.7.2. Jednostki stowarzyszone oraz wspólne przedsięwzięcia .....                                   | 36 |
| 2.7.3. Procedury konsolidacyjne .....                                                               | 36 |
| 2.7.4. Połączenie jednostek gospodarczych .....                                                     | 36 |
| 2.7.5. Nabycie udziałów niekontrolujących .....                                                     | 37 |
| 2.7.6. Utrata kontroli .....                                                                        | 37 |
| 2.8. Waluty obce .....                                                                              | 37 |
| 2.9. Rzeczowe aktywa trwałe .....                                                                   | 38 |
| 2.9.1. Własne składniki rzeczowych aktywów trwałych .....                                           | 38 |
| 2.9.2. Składniki rzeczowych aktywów trwałych użytkowane na podstawie umów leasingu .....            | 39 |
| 2.9.3. Złoża mineralne .....                                                                        | 39 |
| 2.9.4. Nakłady ponoszone w terminie późniejszym .....                                               | 39 |
| 2.9.5. Amortyzacja .....                                                                            | 39 |
| 2.10. Prawo wieczystego użytkowania gruntów .....                                                   | 40 |
| 2.11. Nieruchomości inwestycyjne .....                                                              | 40 |
| 2.12. Wartości niematerialne .....                                                                  | 40 |
| 2.12.1. Badania i rozwój .....                                                                      | 40 |
| 2.12.2. Koszty Reach .....                                                                          | 40 |
| 2.12.3. Wartość firmy .....                                                                         | 41 |
| 2.12.4. Pozostałe wartości niematerialne .....                                                      | 41 |
| 2.12.5. Nakłady poniesione w terminie późniejszym .....                                             | 41 |
| 2.12.6. Amortyzacja .....                                                                           | 41 |
| 2.13. Należności z tytułu dostaw i usług .....                                                      | 42 |
| 2.14. Prezentacja umów faktoringowych/dyskonta wierzytelności .....                                 | 42 |
| 2.15. Zapasy .....                                                                                  | 43 |
| 2.16. Prawa majątkowe .....                                                                         | 43 |
| 2.17. Środki pieniężne i ekwiwalenty środków pieniężnych .....                                      | 44 |
| 2.18. Odpisy z tytułu utraty wartości aktywów niefinansowych .....                                  | 44 |
| 2.19. Kapitały własne .....                                                                         | 45 |
| 2.20. Świadczenia pracownicze .....                                                                 | 45 |
| 2.20.1. Programy określonych składek .....                                                          | 45 |
| 2.20.2. Program określonych świadczeń .....                                                         | 45 |
| 2.20.2.1. Programy określonych świadczeń - odprawy emerytalne i pośmiertne .....                    | 45 |
| 2.20.2.2. Program określonych świadczeń - rezerwy na odpis ZFŚS dla emerytów i rencistów .....      | 46 |
| 2.20.3. Inne długoterminowe świadczenia na rzecz pracowników - nagrody jubileuszowe .....           | 46 |
| 2.20.4. Krótkoterminowe świadczenia pracownicze .....                                               | 46 |
| 2.21. Rezerwy .....                                                                                 | 46 |
| 2.21.1. Restrukturyzacja .....                                                                      | 46 |

|                                                                                                             |    |
|-------------------------------------------------------------------------------------------------------------|----|
| 2.21.2. Koszty rekultywacji .....                                                                           | 47 |
| 2.21.3. Rezerwy na sprawy sądowe .....                                                                      | 47 |
| 2.22. Zobowiązania z tytułu dostaw i usług .....                                                            | 47 |
| 2.23. Oprocentowane kredyty bankowe i pożyczki .....                                                        | 47 |
| 2.24. Instrumenty finansowe .....                                                                           | 47 |
| 2.25. Ujęcie i wyłączenie składnika aktywów finansowych oraz zobowiązania finansowego .....                 | 48 |
| 2.26. Wycena instrumentów finansowych na dzień nabycia .....                                                | 48 |
| 2.26.1. Klasyfikacja i wycena instrumentów finansowych na dzień bilansowy .....                             | 48 |
| 2.26.2. Pochodne instrumenty finansowe .....                                                                | 50 |
| 2.26.3. Utrata wartości aktywów finansowych .....                                                           | 51 |
| 2.27. Rachunkowość zabezpieczeń .....                                                                       | 52 |
| 2.27.1. Zabezpieczenia przepływów pieniężnych .....                                                         | 53 |
| 2.27.2. Polityka rachunkowości w zakresie instrumentów finansowych stosowania do 31 grudnia 2017 roku ..... | 53 |
| 2.28. Przychody .....                                                                                       | 53 |
| 2.28.1. Sprzedaż wyrobów gotowych, towarów i świadczenie usług .....                                        | 53 |
| 2.28.2. Przychody z tytułu sprzedaży świadectw pochodzenia energii czerwonej .....                          | 54 |
| 2.28.3. Przychody z tytułu najmu .....                                                                      | 54 |
| 2.28.4. Przychody finansowe .....                                                                           | 54 |
| 2.28.5. Dotacje .....                                                                                       | 54 |
| 2.28.6. Zapisy w zakresie polityki rachunkowości obowiązujące do dnia 31 grudnia 2017 roku ....             | 54 |
| 2.29. Koszty .....                                                                                          | 54 |
| 2.29.1. Koszty wytworzenia/nabycia sprzedanych produktów, towarów i materiałów .....                        | 54 |
| 2.29.2. Koszty sprzedaży .....                                                                              | 54 |
| 2.29.3. Koszty ogólnego zarządu .....                                                                       | 55 |
| 2.29.4. Płatności z tytułu leasingu operacyjnego .....                                                      | 55 |
| 2.29.5. Płatności z tytułu leasingu finansowego .....                                                       | 55 |
| 2.29.6. Koszty finansowe .....                                                                              | 55 |
| 2.30. Podatek dochodowy .....                                                                               | 55 |
| 2.31. Raportowanie segmentów działalności .....                                                             | 56 |
| 2.32. Działalność zaniechana oraz aktywa przeznaczone do sprzedaży .....                                    | 56 |
| 3. Noty objaśniające do skonsolidowanego sprawozdania finansowego .....                                     | 58 |
| Sprawozdawczość segmentów działalności .....                                                                | 58 |
| Nota 1 Przychody z umów z klientami .....                                                                   | 64 |
| Nota 2 Koszty działalności operacyjnej .....                                                                | 68 |
| Nota 2.1 Koszt wytworzenia/nabycia sprzedanych produktów, towarów i materiałów .....                        | 69 |
| Nota 2.2 Koszty świadczeń pracowniczych .....                                                               | 69 |
| Nota 3 Pozostałe przychody operacyjne .....                                                                 | 70 |
| Nota 4 Pozostałe koszty operacyjne .....                                                                    | 70 |
| Nota 5 Przychody finansowe .....                                                                            | 71 |
| Nota 6 Koszty finansowe .....                                                                               | 72 |
| Nota 7 Podatek dochodowy .....                                                                              | 72 |
| Nota 7.1 Podatek dochodowy wykazywany w rachunku zysków i strat .....                                       | 72 |
| Nota 7.2 Efektywna stopa podatkowa .....                                                                    | 73 |
| Nota 7.3 Podatek dochodowy wykazany w innych całkowitych dochodach .....                                    | 73 |
| Nota 7.4 Aktywa oraz rezerwa z tytułu odroczonego podatku dochodowego .....                                 | 74 |
| Nota 7.5 Zmiana różnic przejściowych .....                                                                  | 76 |
| Nota 7.6 Nieujęte aktywa/rezerwa z tytułu odroczonego podatku .....                                         | 78 |
| Nota 8 Działalność zaniechana .....                                                                         | 78 |
| Nota 9 Zysk na jedną akcję .....                                                                            | 78 |
| Nota 10 Rzeczowe aktywa trwałe .....                                                                        | 78 |
| Nota 10.1 Rzeczowe aktywa trwałe przeznaczone do sprzedaży .....                                            | 85 |
| Nota 11 Prawo wieczystego użytkowania gruntów .....                                                         | 85 |
| Nota 12 Wartości niematerialne .....                                                                        | 86 |
| Nota 12.1 Wartość firmy .....                                                                               | 90 |
| Nota 13 Nieruchomości inwestycyjne .....                                                                    | 92 |
| Nota 14 Aktywa finansowe .....                                                                              | 92 |
| Nota 14.1 Udziały i akcje .....                                                                             | 92 |
| Nota 14.2 Pozostałe aktywa finansowe .....                                                                  | 94 |
| Nota 15 Zapasy .....                                                                                        | 94 |
| Nota 16 Prawa majątkowe .....                                                                               | 95 |

|                                                                          |     |
|--------------------------------------------------------------------------|-----|
| Nota 16.1 Prawa do emisji CO <sub>2</sub> .....                          | 95  |
| Nota 17 Należności z tytułu dostaw i usług oraz pozostałe .....          | 96  |
| Nota 17.1 Rozliczenia międzyokresowe kosztów.....                        | 97  |
| Nota 18 Środki pieniężne .....                                           | 98  |
| Nota 19 Pozostałe aktywa.....                                            | 99  |
| Nota 20 Kapitał własny .....                                             | 99  |
| Nota 20.1 Kapitał zakładowy .....                                        | 99  |
| Nota 20.2 Kapitał z emisji akcji powyżej wartość nominalną .....         | 100 |
| Nota 20.3 Kapitał z wyceny transakcji zabezpieczających .....            | 100 |
| Nota 20.4 Kapitał udziałowców niesprawujących kontroli .....             | 101 |
| Nota 20.5 Nabycie udziałów niekontrolujących .....                       | 103 |
| Nota 20.6 Dywidenda .....                                                | 103 |
| Nota 21 Zobowiązania z tytułu kredytów i pożyczek.....                   | 103 |
| Nota 22 Pozostałe zobowiązania finansowe .....                           | 107 |
| Nota 22.1 Zmiana zobowiązań wynikających z działalności finansowej ..... | 109 |
| Nota 23 Leasing operacyjny .....                                         | 111 |
| Nota 24 Zobowiązania z tytułu świadczeń pracowniczych .....              | 111 |
| Nota 25 Rezerwy.....                                                     | 113 |
| Nota 26 Zobowiązania z tytułu dostaw i usług oraz pozostałe .....        | 117 |
| Nota 26.1 Rozliczenia międzyokresowe kosztów.....                        | 118 |
| Nota 27 Dotacje.....                                                     | 118 |
| Nota 28 Instrumenty finansowe .....                                      | 119 |
| Nota 28.1 Zarządzanie kapitałami.....                                    | 119 |
| Nota 28.2 Kategorie instrumentów finansowych.....                        | 119 |
| Nota 28.3 Zarządzanie ryzykiem finansowym .....                          | 122 |
| Nota 28.3.1 Ryzyko kredytowe .....                                       | 122 |
| Nota 28.3.2 Ryzyko płynności .....                                       | 125 |
| Nota 28.3.3 Ryzyko rynkowe .....                                         | 127 |
| Nota 28.4 Wartość godziwa instrumentów finansowych.....                  | 130 |
| Nota 28.5 Instrumenty pochodne .....                                     | 131 |
| Nota 28.6 Rachunkowość zabezpieczeń .....                                | 131 |
| Nota 29 Zobowiązania, aktywa warunkowe oraz poręczenia i gwarancje ..... | 131 |
| Nota 30 Transakcje z podmiotami powiązanymi .....                        | 132 |
| Nota 31 Zobowiązania inwestycyjne .....                                  | 135 |
| Nota 32 Noty objaśniające do sprawozdania z przepływów pieniężnych ..... | 136 |
| Nota 33 Zdarzenia po dniu bilansowym.....                                | 136 |

## Skonsolidowany rachunek zysków i strat oraz inne całkowite dochody

|                                                                                                 | Nota | za okres<br>od 01.01.2018<br>do 31.12.2018 | za okres<br>od 01.01.2017<br>do 31.12.2017 |
|-------------------------------------------------------------------------------------------------|------|--------------------------------------------|--------------------------------------------|
| <b>Zyski i straty</b>                                                                           |      |                                            |                                            |
| Przychody ze sprzedaży                                                                          | 1    | 9 998 967                                  | 9 617 495                                  |
| Koszty wytworzenia/nabycia sprzedanych produktów, towarów i materiałów                          | 2    | (8 406 424)                                | (7 457 734)                                |
| <b>Zysk brutto ze sprzedaży</b>                                                                 |      | <b>1 592 543</b>                           | <b>2 159 761</b>                           |
| Koszty sprzedaży                                                                                | 2    | (658 602)                                  | (673 555)                                  |
| Koszty ogólnego zarządu                                                                         | 2    | (812 368)                                  | (757 767)                                  |
| Pozostałe przychody operacyjne                                                                  | 3    | 49 604                                     | 50 200                                     |
| Pozostałe koszty operacyjne                                                                     | 4    | (90 186)                                   | (181 425)                                  |
| <b>Zysk na działalności operacyjnej</b>                                                         |      | <b>80 991</b>                              | <b>597 214</b>                             |
| Przychody finansowe                                                                             | 5    | 55 057                                     | 32 107                                     |
| Koszty finansowe                                                                                | 6    | (108 740)                                  | (68 931)                                   |
| <b>Przychody/(Koszty) finansowe netto</b>                                                       |      | <b>(53 683)</b>                            | <b>(36 824)</b>                            |
| Zysk z udziałów w jednostkach stowarzyszonych wycenianych metodą praw własności                 |      | 13 092                                     | 16 015                                     |
| <b>Zysk przed opodatkowaniem</b>                                                                |      | <b>40 400</b>                              | <b>576 405</b>                             |
| Podatek dochodowy                                                                               | 7    | (32 750)                                   | (87 579)                                   |
| <b>Zysk netto</b>                                                                               |      | <b>7 650</b>                               | <b>488 826</b>                             |
| <b>Inne całkowite dochody</b>                                                                   |      |                                            |                                            |
| <b>Pozycje, które nie będą reklasyfikowane do zysków i strat</b>                                |      |                                            |                                            |
| Straty aktuarialne dotyczące programów określonych świadczeń                                    |      | (19 428)                                   | (7 991)                                    |
| Podatek dochodowy odnoszący się do pozycji, które nie będą reklasyfikowane do zysków i strat    | 7.3  | 3 633                                      | 1 510                                      |
|                                                                                                 |      | <b>(15 795)</b>                            | <b>(6 481)</b>                             |
| <b>Pozycje, które są lub będą reklasyfikowane do zysków i strat</b>                             |      |                                            |                                            |
| Zabezpieczenie przepływów pieniężnych - efektywna część zmian wartości godziwej                 |      | (16 724)                                   | 27 808                                     |
| Różnice kursowe z przeliczenia sprawozdań finansowych jednostek zagranicznych                   |      | 3 561                                      | 1 157                                      |
| Podatek dochodowy odnoszący się do pozycji, które są lub będą reklasyfikowane do zysków i strat | 7.3  | 3 178                                      | (5 296)                                    |
|                                                                                                 |      | <b>(9 985)</b>                             | <b>23 669</b>                              |
| <b>Suma innych całkowitych dochodów</b>                                                         |      | <b>(25 780)</b>                            | <b>17 188</b>                              |
| <b>Całkowity dochód za okres</b>                                                                |      | <b>(18 130)</b>                            | <b>506 014</b>                             |

Skonsolidowany rachunek zysków i strat oraz inne całkowite dochody należy analizować łącznie z notami objaśniającymi stanowiącymi integralną część skonsolidowanego rocznego sprawozdania finansowego

## Skonsolidowany rachunek zysków i strat oraz inne całkowite dochody (kontynuacja)

|                                                    |      | za okres<br>od 01.01.2018<br>do 31.12.2018 | za okres<br>od 01.01.2017<br>do 31.12.2017 |
|----------------------------------------------------|------|--------------------------------------------|--------------------------------------------|
|                                                    | Nota |                                            |                                            |
| <b>Zysk netto przypadający dla:</b>                |      |                                            |                                            |
| Akcjonariuszy jednostki dominującej                |      | 9 759                                      | 456 663                                    |
| Udziałowców niesprawujących kontroli               | 20.4 | (2 109)                                    | 32 163                                     |
| <b>Całkowity dochód za okres przypadający dla:</b> |      |                                            |                                            |
| Akcjonariuszy jednostki dominującej                |      | (15 074)                                   | 470 204                                    |
| Udziałowców niesprawujących kontroli               | 20.4 | (3 056)                                    | 35 810                                     |
| <b>Zysk netto na jedną akcję:</b>                  | 9    |                                            |                                            |
| Podstawowy (zł)                                    |      | 0,10                                       | 4,60                                       |
| Rozwodniony (zł)                                   |      | 0,10                                       | 4,60                                       |

Skonsolidowany rachunek zysków i strat oraz inne całkowite dochody należy analizować łącznie z notami objaśniającymi stanowiącymi integralną część skonsolidowanego rocznego sprawozdania finansowego

## Skonsolidowane sprawozdanie z sytuacji finansowej

|                                                   | Nota | na dzień<br>31.12.2018 | na dzień<br>31.12.2017 |
|---------------------------------------------------|------|------------------------|------------------------|
| <b>Aktywa</b>                                     |      |                        |                        |
| <b>Aktywa trwałe</b>                              |      |                        |                        |
| Rzeczowe aktywa trwałe                            | 10   | 7 665 639              | 6 779 748              |
| Prawo wieczystego użytkowania gruntów             | 11   | 470 178                | 476 616                |
| Nieruchomości inwestycyjne                        | 13   | 43 799                 | 49 649                 |
| Wartości niematerialne                            | 12   | 763 064                | 395 755                |
| Wartość firmy                                     | 12.1 | 581 436                | 32 468                 |
| Udziały i akcje                                   | 14   | 9 113                  | 14 690                 |
| Inwestycje wyceniane metodą praw własności        | 14.1 | 89 496                 | 111 059                |
| Pochodne instrumenty finansowe                    |      |                        |                        |
| Pozostałe aktywa finansowe                        | 14.2 | 2 377                  | 2 226                  |
| Pozostałe należności                              | 17   | 185 397                | 137 850                |
| Aktywa z tytułu odroczonego podatku dochodowego   | 7.4  | 75 579                 | 69 583                 |
| Pozostałe aktywa                                  | 19   | 363                    | 337                    |
| <b>Aktywa trwałe razem</b>                        |      | <b>9 886 441</b>       | <b>8 069 981</b>       |
| <b>Aktywa obrotowe</b>                            |      |                        |                        |
| Zapasy                                            | 15   | 1 503 897              | 1 003 214              |
| Prawa majątkowe                                   | 16   | 261 767                | 188 887                |
| Pochodne instrumenty finansowe                    | 28.5 | 2 017                  | 2 284                  |
| Pozostałe aktywa finansowe                        | 14.2 | 15 061                 | 253 684                |
| Należności z tytułu podatku dochodowego           |      | 67 217                 | 24 248                 |
| Należności z tytułu dostaw i usług oraz pozostałe | 17   | 1 553 909              | 1 088 424              |
| Środki pieniężne i ich ekwiwalenty                | 18   | 846 532                | 1 085 885              |
| Pozostałe aktywa                                  |      | 14 578                 | 10 882                 |
| Aktywa trwałe przeznaczone do sprzedaży           | 10.1 | 9 050                  | 10 555                 |
| <b>Aktywa obrotowe razem</b>                      |      | <b>4 274 028</b>       | <b>3 668 063</b>       |
| <b>Aktywa razem</b>                               |      | <b>14 160 469</b>      | <b>11 738 044</b>      |

Skonsolidowane sprawozdanie z sytuacji finansowej należy analizować łącznie z notami objaśniającymi stanowiącymi integralną część skonsolidowanego rocznego sprawozdania finansowego

## Skonsolidowane sprawozdanie z sytuacji finansowej (kontynuacja)

|                                                                               | Nota | na dzień<br>31.12.2018 | na dzień<br>31.12.2017 |
|-------------------------------------------------------------------------------|------|------------------------|------------------------|
| <b>Pasywa</b>                                                                 |      |                        |                        |
| <b>Kapitał własny</b>                                                         |      |                        |                        |
| Kapitał zakładowy                                                             | 20.1 | 495 977                | 495 977                |
| Kapitał z emisji akcji powyżej ich wartości nominalnej                        | 20.2 | 2 418 270              | 2 418 270              |
| Kapitał z wyceny transakcji zabezpieczających                                 | 20.3 | 1 861                  | 15 407                 |
| Różnice kursowe z przeliczenia sprawozdań finansowych jednostek zagranicznych |      | 3 166                  | (233)                  |
| Zyski zatrzymane, w tym:                                                      |      | 3 783 764              | 3 926 338              |
| <i>Zysk netto bieżącego okresu</i>                                            |      | 9 759                  | 456 663                |
| <b>Kapitał własny akcjonariuszy jednostki dominującej</b>                     |      | <b>6 703 038</b>       | <b>6 855 759</b>       |
| <b>Kapitał udziałowców niesprawujących kontroli</b>                           |      | <b>625 188</b>         | <b>587 648</b>         |
| <b>Kapitał własny razem</b>                                                   |      | <b>7 328 226</b>       | <b>7 443 407</b>       |
| <b>Zobowiązania</b>                                                           |      |                        |                        |
| Zobowiązania z tytułu kredytów i pożyczek                                     | 21   | 2 488 353              | 1 564 879              |
| Pochodne instrumenty finansowe                                                |      |                        |                        |
| Pozostałe zobowiązania finansowe                                              | 22   | 38 736                 | 39 592                 |
| Zobowiązania z tytułu świadczeń pracowniczych                                 | 24   | 394 677                | 336 781                |
| Zobowiązania z tytułu dostaw i usług oraz pozostałe                           | 26   | 12 446                 | 4 456                  |
| Rezerwy                                                                       | 25   | 143 772                | 122 740                |
| Dotacje                                                                       | 27   | 136 002                | 90 585                 |
| Rezerwy z tytułu odroczonego podatku dochodowego                              | 7.4  | 342 790                | 177 588                |
| <b>Zobowiązania długoterminowe razem</b>                                      |      | <b>3 556 776</b>       | <b>2 336 621</b>       |
| Zobowiązania z tytułu kredytów i pożyczek                                     | 21   | 362 620                | 70 209                 |
| Pochodne instrumenty finansowe                                                | 28.5 | 188                    | -                      |
| Pozostałe zobowiązania finansowe                                              | 22   | 198 138                | 31 484                 |
| Zobowiązania z tytułu świadczeń pracowniczych                                 | 24   | 45 630                 | 42 316                 |
| Zobowiązania z tytułu bieżącego podatku dochodowego                           |      | 18 178                 | 8 916                  |
| Zobowiązania z tytułu dostaw i usług oraz pozostałe                           | 26   | 2 598 289              | 1 769 199              |
| Rezerwy                                                                       | 25   | 44 425                 | 29 805                 |
| Dotacje                                                                       | 27   | 7 999                  | 6 087                  |
| <b>Zobowiązania krótkoterminowe razem</b>                                     |      | <b>3 275 467</b>       | <b>1 958 016</b>       |
| <b>Zobowiązania razem</b>                                                     |      | <b>6 832 243</b>       | <b>4 294 637</b>       |
| <b>Pasywa razem</b>                                                           |      | <b>14 160 469</b>      | <b>11 738 044</b>      |

Skonsolidowane sprawozdanie z sytuacji finansowej należy analizować łącznie z notami objaśniającymi stanowiącymi integralną część skonsolidowanego rocznego sprawozdania finansowego



## Skonsolidowane sprawozdanie ze zmian w kapitale własnym za okres zakończony 31 grudnia 2018 roku

|                                                                                | Kapitał<br>zakładowy | Kapitał<br>z emisji<br>akcji<br>powyżej<br>ich<br>wartości<br>nominalnej | Kapitał z wyceny<br>transakcji<br>zabezpieczających | Różnice<br>kursowe<br>z przeliczenia<br>sprawozdań<br>finansowych<br>jednostek<br>zagranicznych | Zyski<br>zatrzymane | Kapitał<br>własny<br>akcjonariuszy<br>jednostki<br>dominującej | Kapitał<br>udziałowców<br>niesprawujących<br>kontroli | Kapitał<br>własny<br>razem |
|--------------------------------------------------------------------------------|----------------------|--------------------------------------------------------------------------|-----------------------------------------------------|-------------------------------------------------------------------------------------------------|---------------------|----------------------------------------------------------------|-------------------------------------------------------|----------------------------|
| Stan na 1 stycznia 2018 roku                                                   | 495 977              | 2 418 270                                                                | 15 407                                              | (233)                                                                                           | 3 926 338           | 6 855 759                                                      | 587 648                                               | 7 443 407                  |
| Wdrożenie MSSF 9 i 15                                                          | -                    | -                                                                        | -                                                   | -                                                                                               | (7 725)             | (7 725)                                                        | (400)                                                 | (8 125)                    |
| Stan na 1 stycznia 2018 roku po korektach                                      | 495 977              | 2 418 270                                                                | 15 407                                              | (233)                                                                                           | 3 918 613           | 6 848 034                                                      | 587 248                                               | 7 435 282                  |
| <i>Zyski i straty oraz inne całkowite dochody</i>                              |                      |                                                                          |                                                     |                                                                                                 |                     |                                                                |                                                       |                            |
| Zysk/ (Strata) netto                                                           | -                    | -                                                                        | -                                                   | -                                                                                               | 9 759               | 9 759                                                          | (2 109)                                               | 7 650                      |
| Inne całkowite dochody                                                         | -                    | -                                                                        | (13 546)                                            | 3 399                                                                                           | (14 686)            | (24 833)                                                       | (947)                                                 | (25 780)                   |
| <b>Całkowity dochód za okres</b>                                               |                      |                                                                          | <b>(13 546)</b>                                     | <b>3 399</b>                                                                                    | <b>(4 927)</b>      | <b>(15 074)</b>                                                | <b>(3 056)</b>                                        | <b>(18 130)</b>            |
| <i>Transakcje z właścicielami Grupy, ujęte bezpośrednio w kapitale własnym</i> |                      |                                                                          |                                                     |                                                                                                 |                     |                                                                |                                                       |                            |
| Dywidendy                                                                      | -                    | -                                                                        | -                                                   | -                                                                                               | (123 995)           | (123 995)                                                      | (20 350)                                              | (144 345)                  |
| <b>Transakcje z właścicielami razem</b>                                        | -                    | -                                                                        | -                                                   | -                                                                                               | <b>(123 995)</b>    | <b>(123 995)</b>                                               | <b>(20 350)</b>                                       | <b>(144 345)</b>           |
| <i>Zmiany w strukturze własnościowej jednostek podporządkowanych</i>           |                      |                                                                          |                                                     |                                                                                                 |                     |                                                                |                                                       |                            |
| Zmiany w Grupie                                                                | -                    | -                                                                        | -                                                   | -                                                                                               | (5 771)             | (5 771)                                                        | 61 543                                                | 55 772                     |
| <b>Transakcje z właścicielami ogółem</b>                                       |                      |                                                                          |                                                     |                                                                                                 | <b>(5 771)</b>      | <b>(5 771)</b>                                                 | <b>61 543</b>                                         | <b>55 772</b>              |
| Pozostałe                                                                      | -                    | -                                                                        | -                                                   | -                                                                                               | (156)               | (156)                                                          | (197)                                                 | (353)                      |
| <b>Stan na 31 grudnia 2018 roku</b>                                            | <b>495 977</b>       | <b>2 418 270</b>                                                         | <b>1 861</b>                                        | <b>3 166</b>                                                                                    | <b>3 783 764</b>    | <b>6 703 038</b>                                               | <b>625 188</b>                                        | <b>7 328 226</b>           |

Skonsolidowane sprawozdanie ze zmian w kapitale własnym należy analizować łącznie z notami objaśniającymi stanowiącymi integralną część skonsolidowanego rocznego sprawozdania finansowego

za okres zakończony 31 grudnia 2017 roku

|                                                                                | Kapitał<br>zakładowy | Kapitał<br>z emisji<br>akcji<br>powyżej<br>ich<br>wartości<br>nominalnej | Kapitał z wyceny<br>transakcji<br>zabezpieczających | Różnice<br>kursowe<br>z przeliczenia<br>sprawozdań<br>finansowych<br>jednostek<br>zagranicznych | Zyski<br>zatrzymane | Kapitał<br>własny<br>akcjonariuszy<br>jednostki<br>dominującej | Kapitał<br>udziałowców<br>niesprawujących<br>kontrol | Kapitał<br>własny<br>razem |
|--------------------------------------------------------------------------------|----------------------|--------------------------------------------------------------------------|-----------------------------------------------------|-------------------------------------------------------------------------------------------------|---------------------|----------------------------------------------------------------|------------------------------------------------------|----------------------------|
| Stan na 1 stycznia 2017 roku                                                   | 495 977              | 2 418 270                                                                | (7 105)                                             | 2 319                                                                                           | 3 553 237           | 6 462 698                                                      | 576 774                                              | 7 039 472                  |
| <i>Zyski i straty oraz inne całkowite dochody</i>                              |                      |                                                                          |                                                     |                                                                                                 |                     |                                                                |                                                      |                            |
| Zysk/ (Strata) netto                                                           | -                    | -                                                                        | -                                                   | -                                                                                               | 456 663             | 456 663                                                        | 32 163                                               | 488 826                    |
| Inne całkowite dochody                                                         | -                    | -                                                                        | 22 512                                              | (2 552)                                                                                         | (6 419)             | 13 541                                                         | 3 647                                                | 17 188                     |
| <b>Całkowity dochód za okres</b>                                               |                      |                                                                          | <b>22 512</b>                                       | <b>(2 552)</b>                                                                                  | <b>450 244</b>      | <b>470 204</b>                                                 | <b>35 810</b>                                        | <b>506 014</b>             |
| <i>Transakcje z właścicielami Grupy, ujęte bezpośrednio w kapitale własnym</i> |                      |                                                                          |                                                     |                                                                                                 |                     |                                                                |                                                      |                            |
| Dywidendy                                                                      | -                    | -                                                                        | -                                                   | -                                                                                               | (78 364)            | (78 364)                                                       | (21 949)                                             | (100 313)                  |
| <b>Dopłaty od i wypłaty do właścicieli ogółem</b>                              | -                    | -                                                                        | -                                                   | -                                                                                               | <b>(78 364)</b>     | <b>(78 364)</b>                                                | <b>(21 949)</b>                                      | <b>(100 313)</b>           |
| Nabycie udziałów niekontrolujących, które nie skutkuje zmianą w kontroli       | -                    | -                                                                        | -                                                   | -                                                                                               | 1 555               | 1 555                                                          | (3 467)                                              | (1 912)                    |
| <b>Transakcje z właścicielami razem</b>                                        |                      |                                                                          |                                                     |                                                                                                 | <b>(76 809)</b>     | <b>(76 809)</b>                                                | <b>(25 416)</b>                                      | <b>(102 225)</b>           |
| Pozostałe                                                                      | -                    | -                                                                        | -                                                   | -                                                                                               | (334)               | (334)                                                          | 480                                                  | 146                        |
| <b>Stan na 31 grudnia 2017 roku</b>                                            | <b>495 977</b>       | <b>2 418 270</b>                                                         | <b>15 407</b>                                       | <b>(233)</b>                                                                                    | <b>3 926 338</b>    | <b>6 855 759</b>                                               | <b>587 648</b>                                       | <b>7 443 407</b>           |

Skonsolidowane sprawozdanie ze zmian w kapitale własnym należy analizować łącznie z notami objaśniającymi stanowiącymi integralną część skonsolidowanego rocznego sprawozdania finansowego

## Skonsolidowane sprawozdanie z przepływów pieniężnych

|                                                                                                | Nota | za okres<br>od 01.01.2018<br>do 31.12.2018 | za okres<br>od 01.01.2017<br>do 31.12.2017 |
|------------------------------------------------------------------------------------------------|------|--------------------------------------------|--------------------------------------------|
| <b>Przepływy pieniężne z działalności operacyjnej</b>                                          |      |                                            |                                            |
| Zysk/(Strata) przed opodatkowaniem                                                             |      | 40 400                                     | 576 405                                    |
| <i>Korekty</i>                                                                                 |      | 764 441                                    | 703 765                                    |
| Amortyzacja                                                                                    |      | 683 451                                    | 589 672                                    |
| Utworzenie/(Odwrócenie) odpisów aktualizujących                                                |      | (30)                                       | 77 981                                     |
| Strata z tytułu działalności inwestycyjnej                                                     |      | 73 412                                     | 10 860                                     |
| Zysk ze zbycia aktywów finansowych                                                             |      | (9 486)                                    | -                                          |
| Zysk z udziałów w jednostkach stowarzyszonych wycenionych metoda praw własności                |      | (13 092)                                   | (16 015)                                   |
| Odsetki, różnice kursowe                                                                       |      | 29 977                                     | 41 802                                     |
| Dywidendy                                                                                      |      | (291)                                      | (677)                                      |
| Strata z tytułu zmiany wartości godziwej aktywów finansowych wykazywanych wg wartości godziwej |      | 500                                        | 142                                        |
|                                                                                                |      | <b>804 841</b>                             | <b>1 280 170</b>                           |
| Zwiększenie stanu należności z tytułu dostaw i usług oraz pozostałych                          | 32   | (163 292)                                  | (80 423)                                   |
| Zwiększenie stanu zapasów                                                                      | 32   | (237 232)                                  | (121 063)                                  |
| Zwiększenie stanu zobowiązań z tytułu dostaw i usług oraz pozostałych                          | 32   | 405 637                                    | 172 253                                    |
| Zwiększenie stanu rezerw, rozliczeń międzyokresowych i dotacji                                 | 32   | 150 247                                    | 41 808                                     |
| Inne korekty                                                                                   | 32   | 158 977                                    | (7 119)                                    |
| <b>Przepływy pieniężne wygenerowane na działalności operacyjnej</b>                            |      | <b>1 119 178</b>                           | <b>1 285 626</b>                           |
| Zapłacony podatek dochodowy                                                                    |      | (36 648)                                   | (171 401)                                  |
| <b>Przepływy pieniężne netto z działalności operacyjnej</b>                                    |      | <b>1 082 530</b>                           | <b>1 114 225</b>                           |

Skonsolidowane sprawozdanie z przepływów pieniężnych należy analizować łącznie z notami objaśniającymi stanowiącymi integralną część skonsolidowanego rocznego sprawozdania finansowego

## Skonsolidowane sprawozdanie z przepływów pieniężnych (kontynuacja)

| Nota                                                                                             | za okres<br>od 01.01.2018<br>do 31.12.2018 | za okres<br>od 01.01.2017<br>do 31.12.2017 |
|--------------------------------------------------------------------------------------------------|--------------------------------------------|--------------------------------------------|
| <b>Przepływy środków pieniężnych z działalności inwestycyjnej</b>                                |                                            |                                            |
| Sprzedaż wartości niematerialnych oraz rzeczowych aktywów trwałych, nieruchomości inwestycyjnych | 6 430                                      | 6 624                                      |
| Nabycie wartości niematerialnych oraz rzeczowych aktywów trwałych, nieruchomości inwestycyjnych  | (1 097 209)                                | (1 069 140)                                |
| Otrzymane dywidendy                                                                              | 13 108                                     | 13 720                                     |
| Nabycie jednostki zależnej, po potrąceniu przejętych środków pieniężnych                         | (951 064)                                  | -                                          |
| Wydatki na nabycie pozostałych aktywów finansowych                                               | -                                          | (689 496)                                  |
| Wpływy ze sprzedaży pozostałych aktywów finansowych                                              | 249 789                                    | 1 002 100                                  |
| Odsetki otrzymane                                                                                | 19 643                                     | 22 218                                     |
| Dotacje                                                                                          | 4 901                                      | 1 120                                      |
| Pożyczki udzielone                                                                               | (3 252)                                    | (1 225)                                    |
| Otrzymane spłaty pożyczek udzielonych                                                            | 112                                        | 1 446                                      |
| Pozostałe wpływy inwestycyjne                                                                    | 709                                        | 9 000                                      |
| Pozostałe wydatki inwestycyjne                                                                   | (4 627)                                    | (5 589)                                    |
| <b>Przepływy pieniężne netto z działalności inwestycyjnej</b>                                    | <b>(1 761 460)</b>                         | <b>(709 222)</b>                           |
| <b>Przepływy środków pieniężnych z działalności finansowej</b>                                   |                                            |                                            |
| Dywidendy wypłacone                                                                              | (144 345)                                  | (100 313)                                  |
| Wpływy z tytułu zaciągnięcia kredytów i pożyczek                                                 | 1 234 348                                  | 332 634                                    |
| Wydatki na spłatę kredytów i pożyczek                                                            | (602 753)                                  | (90 133)                                   |
| Odsetki zapłacone                                                                                | (76 094)                                   | (52 369)                                   |
| Spłata zobowiązań z tytułu umów leasingu finansowego                                             | (10 087)                                   | (13 238)                                   |
| Pozostałe wpływy finansowe                                                                       | 59 260                                     | -                                          |
| Pozostałe wydatki finansowe                                                                      | (26 879)                                   | (22 091)                                   |
| <b>Przepływy pieniężne netto z działalności finansowej</b>                                       | <b>433 450</b>                             | <b>54 490</b>                              |
| <b>Przepływy pieniężne netto, razem</b>                                                          | <b>(245 480)</b>                           | <b>459 493</b>                             |
| <b>Środki pieniężne i ich ekwiwalenty na początek okresu</b>                                     | <b>1 085 885</b>                           | <b>641 895</b>                             |
| Wpływ zmian kursów walut                                                                         | 6 127                                      | (15 503)                                   |
| <b>Środki pieniężne i ich ekwiwalenty na koniec okresu</b>                                       | <b>846 532</b>                             | <b>1 085 885</b>                           |

Skonsolidowane sprawozdanie z przepływów pieniężnych należy analizować łącznie z notami objaśniającymi stanowiącymi integralną część skonsolidowanego rocznego sprawozdania finansowego

## Informacja dodatkowa do skonsolidowanego sprawozdania finansowego

### 1. Informacje ogólne

#### 1.1. Opis organizacji Grupy

Grupa Azoty S.A. („Jednostka Dominująca”) oraz jednostki zależne i stowarzyszone zostały przedstawione na schemacie graficznym Grupy Kapitałowej Grupy Azoty S.A. („Grupa Azoty”) zamieszczonym na następnej stronie.

Jednostka Dominująca została wpisana do rejestru przedsiębiorców Krajowego Rejestru Sądowego pod numerem KRS 0000075450 w dniu 28 grudnia 2001 roku na mocy postanowienia Sądu Rejonowego dla Krakowa - Śródmieścia w Krakowie, XII Wydział Gospodarczy Krajowego Rejestru Sądowego z dnia 28 grudnia 2001 roku. Jednostce Dominującej nadano numer statystyczny REGON 850002268.

Od dnia 22 kwietnia 2013 roku Jednostka Dominująca działa pod nową nazwą Grupa Azoty Spółka Akcyjna (nazwa skrócona Grupa Azoty S.A.).

Podstawowym przedmiotem działalności Grupy Azoty jest w szczególności:

- przetwarzanie produktów azotowych,
- produkcja i sprzedaż nawozów,
- produkcja i sprzedaż wyrobów z tworzyw sztucznych,
- produkcja i sprzedaż alkoholi oxo,
- produkcja i sprzedaż bieli tytanowej,
- produkcja i sprzedaż melaminy,
- wydobywanie siarki i przetwórstwo produktów pochodzenia siarkowego.

Czas trwania Jednostki Dominującej oraz jednostek wchodzących w skład Grupy Azoty jest nieoznaczony.

Niniejsze skonsolidowane sprawozdanie finansowe zostało zatwierdzone przez Zarząd Jednostki Dominującej do publikacji dnia 25 kwietnia 2019 roku.

### Schemat graficzny Grupy Azoty na dzień 31 grudnia 2018 roku

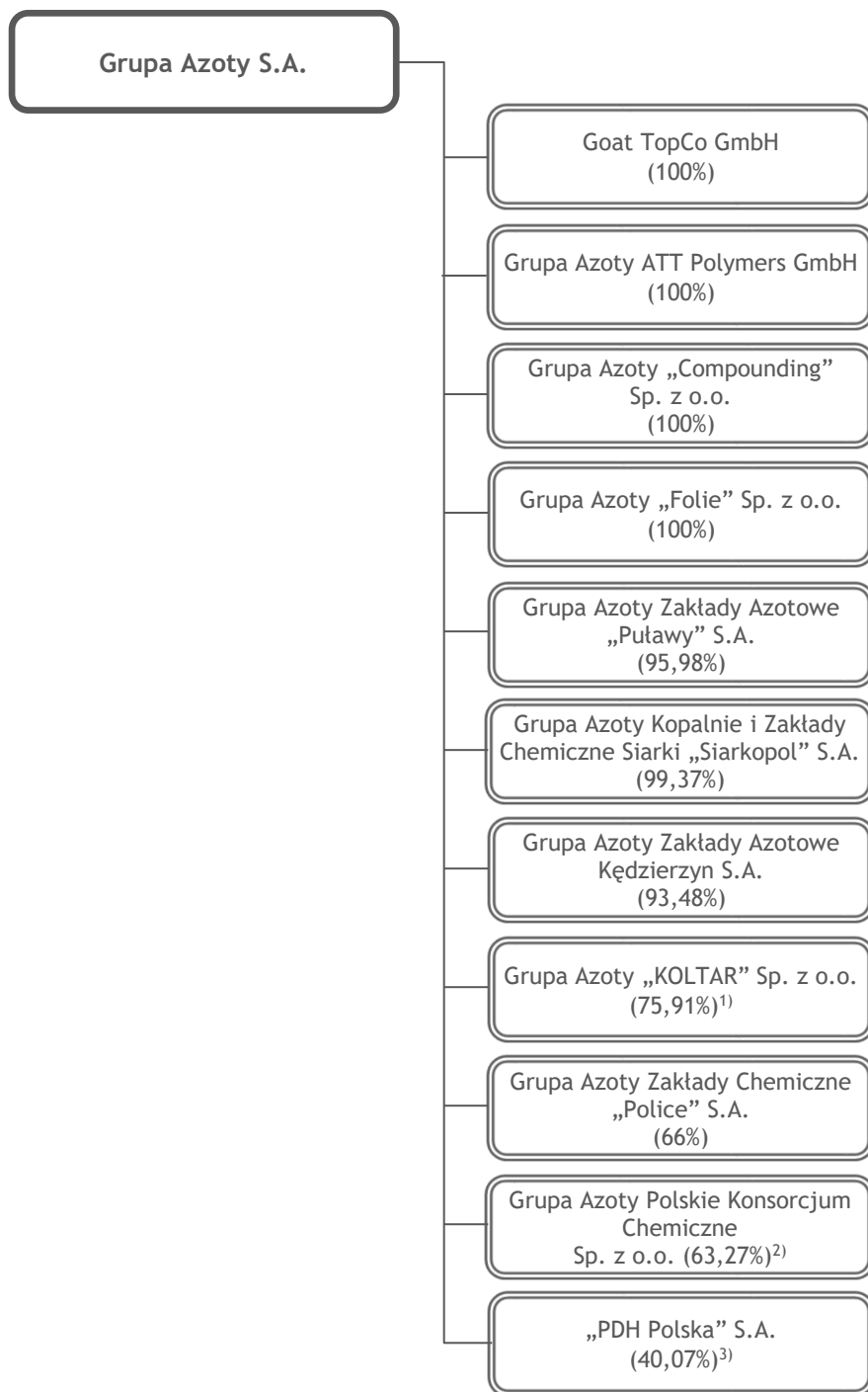

<sup>1)</sup> Grupa Azoty „KOLTAR” Sp. z o.o. - 14,72% udziałów posiada Grupa Azoty Zakłady Azotowe „Puławy” S.A., 9,37% posiada Grupa Azoty Zakłady Azotowe Kędzierzyn S.A.

<sup>2)</sup> Grupa Azoty PKCH Sp. z o.o. - udziały mają Grupa Azoty S.A. i Grupa Azoty ZAK S.A.

<sup>3)</sup> Akcjonariuszami Spółki są: Grupa Azoty S.A. i Grupa Azoty Zakłady Chemiczne „Police” S.A.

Legenda:

Jednostka Dominująca

Jednostki konsolidowane metodą pełną

Jednostki konsolidowane metodą praw własności

Jednostki nieobjęte konsolidacją

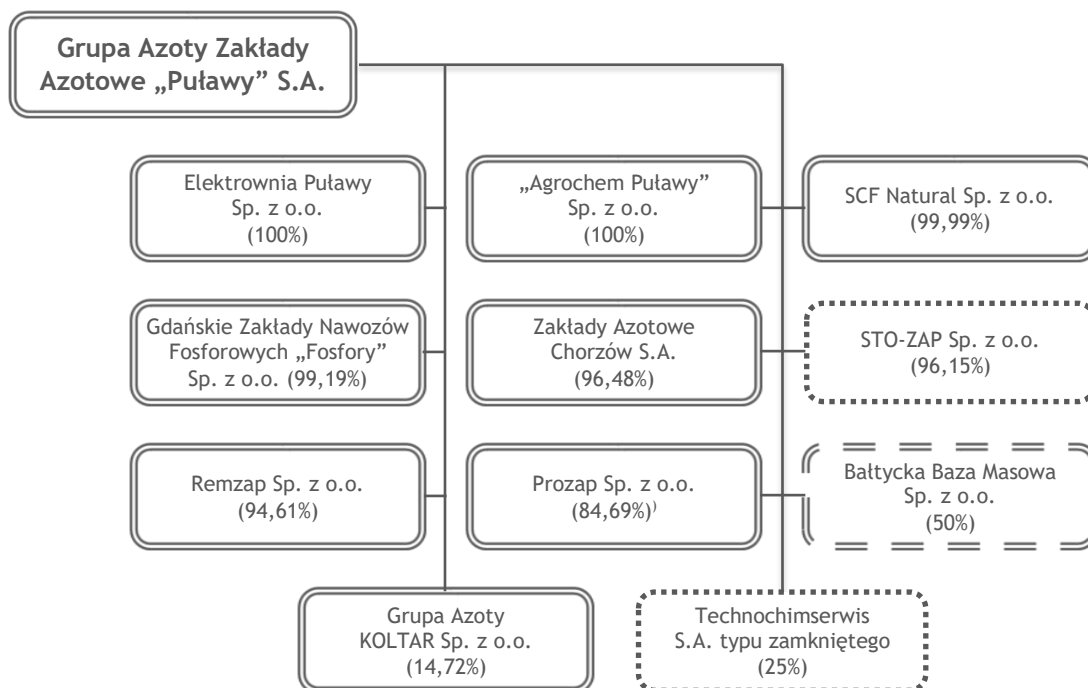

**Schemat graficzny Grupy Azoty Zakłady Azotowe „Puławy” S.A. na dzień 31 grudnia 2018 roku**

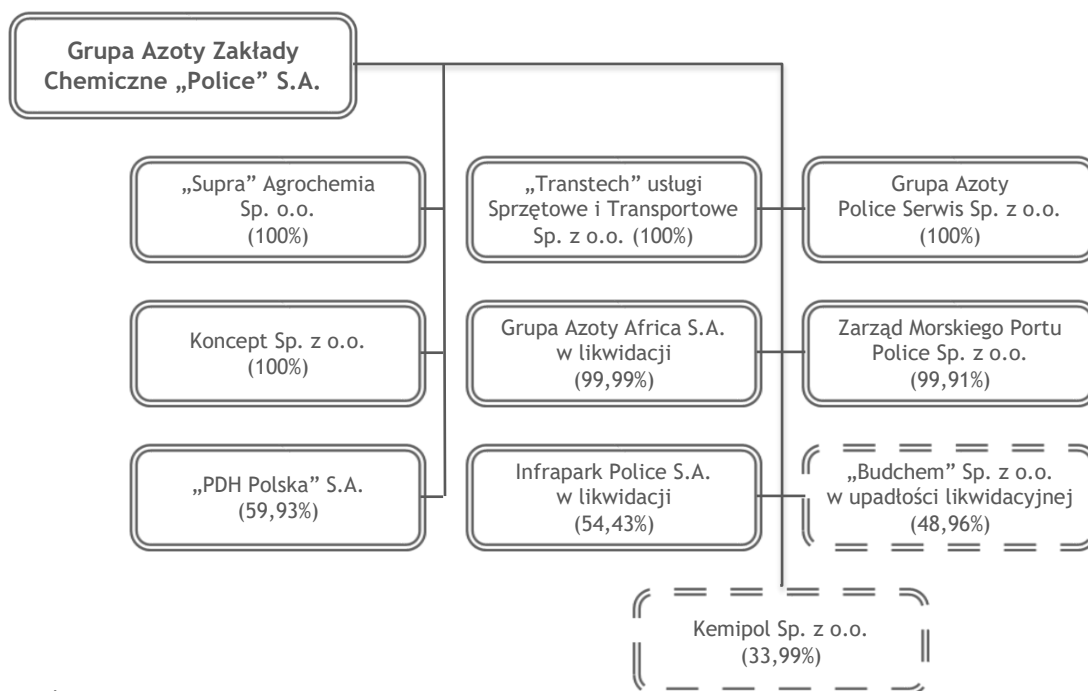

**Schemat graficzny Grupy Azoty Zakłady Chemiczne „Police” S.A. na dzień 31 grudnia 2018 roku**



Legenda:

-  Jednostki konsolidowane metodą pełną
-  Jednostki konsolidowane metodą praw własności
-  Jednostki nieobjęte konsolidacją

**Schemat graficzny Grupy Azoty Zakłady Azotowe Kędzierzyn S.A. na dzień 31 grudnia 2018 roku**

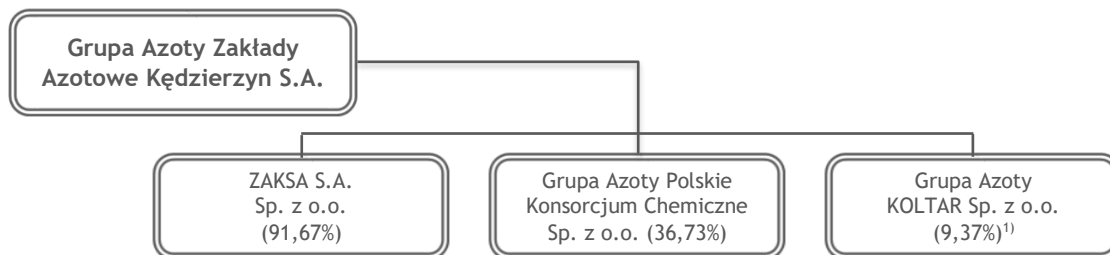

<sup>1)</sup> Grupa Azoty „KOLTAR” Sp. z o.o. posiada 0,783% akcji spółki ZAKSA S.A.

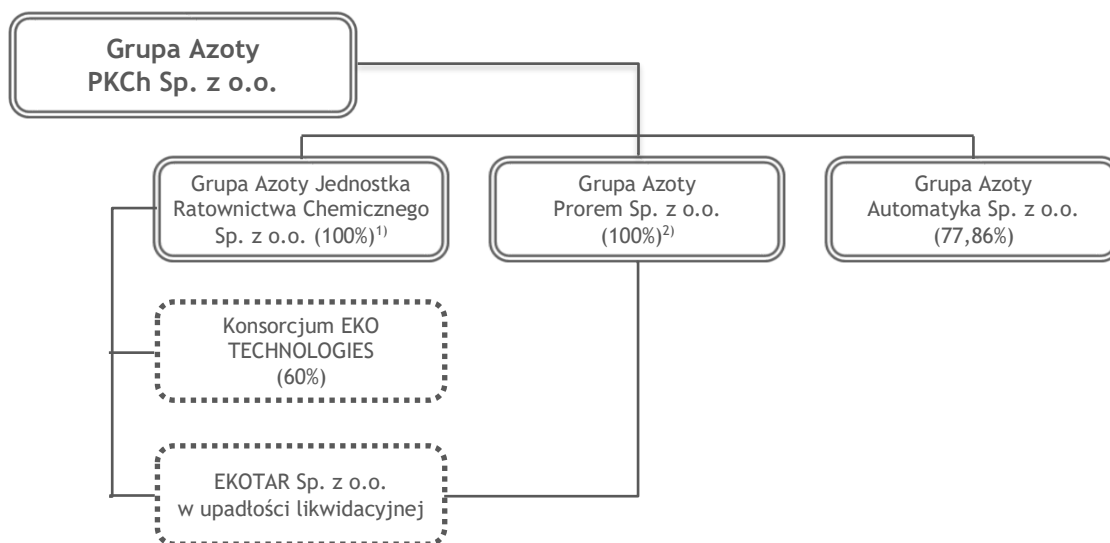

**Schemat graficzny Grupy Azoty Polskie Konsorcjum Chemiczne Sp. z o.o. na dzień 31 grudnia 2018 roku**



<sup>1)</sup> Grupa Azoty Jednostka Ratownictwa Chemicznego Sp. z o.o. posiada 60% udziałów w Konsorcjum EKO TECHNOLOGIES oraz 12% udziałów w Spółce „EKOTAR” Sp. z o.o. w upadłości Likwidacyjnej.

<sup>2)</sup> Grupa Azoty Prorem Sp. z o.o. posiada 12% udziałów w Spółce „EKOTAR” Sp. z o.o. w upadłości Likwidacyjnej.

Legenda:

-  Jednostki konsolidowane metodą pełną
-  Jednostki konsolidowane metodą praw własności
-  Jednostki nieobjęte konsolidacją



**Schemat graficzny Grupy Goat TopCo na dzień 31 grudnia 2018 roku**

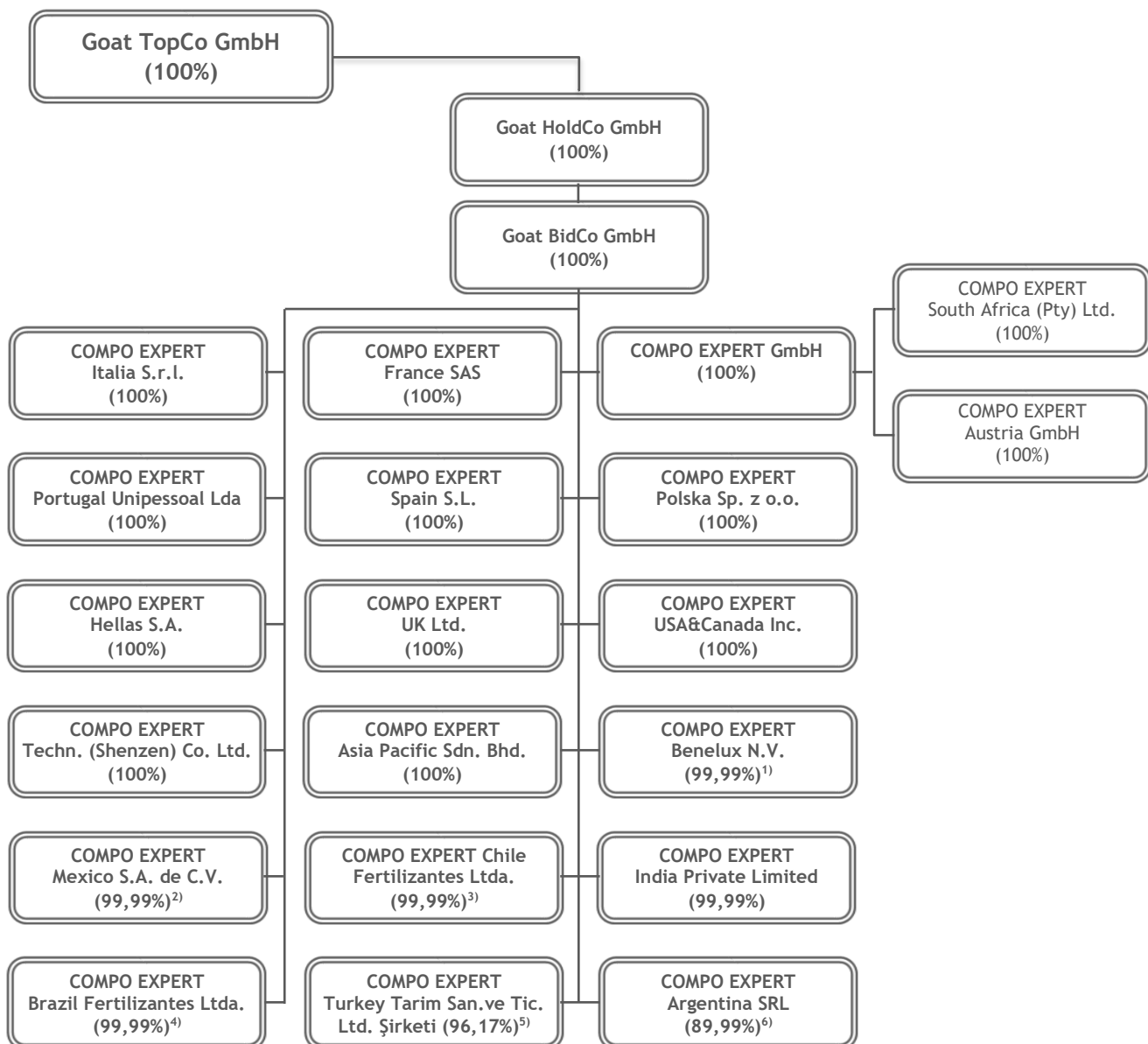

<sup>1)</sup> COMPO EXPERT Benelux N.V. - COMPO EXPERT GmbH posiada 0,0103% udziałów.

<sup>2)</sup> COMPO EXPERT Mexico S.A. de C.V. - COMPO EXPERT GmbH posiada 0,000311% udziałów.

<sup>3)</sup> COMPO EXPERT Chile Fertilizantes Ltda. - COMPO EXPERT GmbH posiada 0,01% udziałów

<sup>4)</sup> COMPO EXPERT Brazil Fertilizantes Ltda. - COMPO EXPERT GmbH posiada 0,000004% udziałów.

<sup>5)</sup> COMPO EXPERT Turkey Tarim San.ve Tic. Ltd. Şirketi - COMPO EXPERT GmbH posiada 3,83% udziałów.

<sup>6)</sup> COMPO EXPERT Argentina SRL - COMPO EXPERT GmbH posiada 10,000024% udziałów.

Legenda:

 Jednostki konsolidowane metodą pełną

 Jednostki konsolidowane metodą praw własności

 Jednostki nieobjęte konsolidacją

## 1.2. Opis zmian w organizacji Grupy

### 1.2.1. Nabycie udziałów spółki Goat TopCo GmbH

W dniu 26 listopada 2018 roku Jednostka Dominująca nabyła 100% udziałów stanowiących 100% kapitału zakładowego i reprezentujących 100% praw głosu w Spółce Goat TopCo GmbH (dalej: Goat TopCo) z siedzibą w Münster, Niemcy od Goat Netherlands B.V. z siedzibą w Amsterdamie, Holandia, należącej do chińskiej Grupy XIO.

Tym samym Grupa Azoty przejęła kontrolę nad Goat TopCo, której kluczowymi podmiotami zależnymi prowadzącymi działalność operacyjną są podmioty należące do Grupy COMPO EXPERT GmbH z siedzibą w Munster, Niemcy.

Grupa Azoty za udziały w Goat TopCo zapłaciła kwotę 226 637 tys. EUR (973 966 tys. zł). W dniu zamknięcia transakcji tj. 26 listopada 2018 roku, Grupa Azoty dokonała zapłaty całości ceny za udziały oraz przejęła do nich tytuł własności.

Transakcja stanowi milowy krok we wdrażaniu strategii Jednostki Dominującej zakładającej wzmocnienie pozycji Grupy Azoty wśród liderów rozwiązań dla rolnictwa oraz ma na celu uatrakcyjnienie i poszerzenie oferty nawozowej. Transakcja otwiera przed Grupą Azoty nowe możliwości dywersyfikacji prowadzonej działalności gospodarczej, przy równoległym pozyskaniu wysoko innowacyjnej technologii i know-how oraz rozwiniętej, międzynarodowej sieci dystrybucji. Oferta produktowa Grupy COMPO EXPERT będzie uzupełnieniem portfolio produktów Grupy Azoty, wnosząc zaawansowane rozwiązania w zakresie nawozów specjalistycznych.

#### Rozszerzone portfolio nawozowe w wyniku nabycia udziałów spółki Goat TopCo

##### Nawozowa piramida wartości

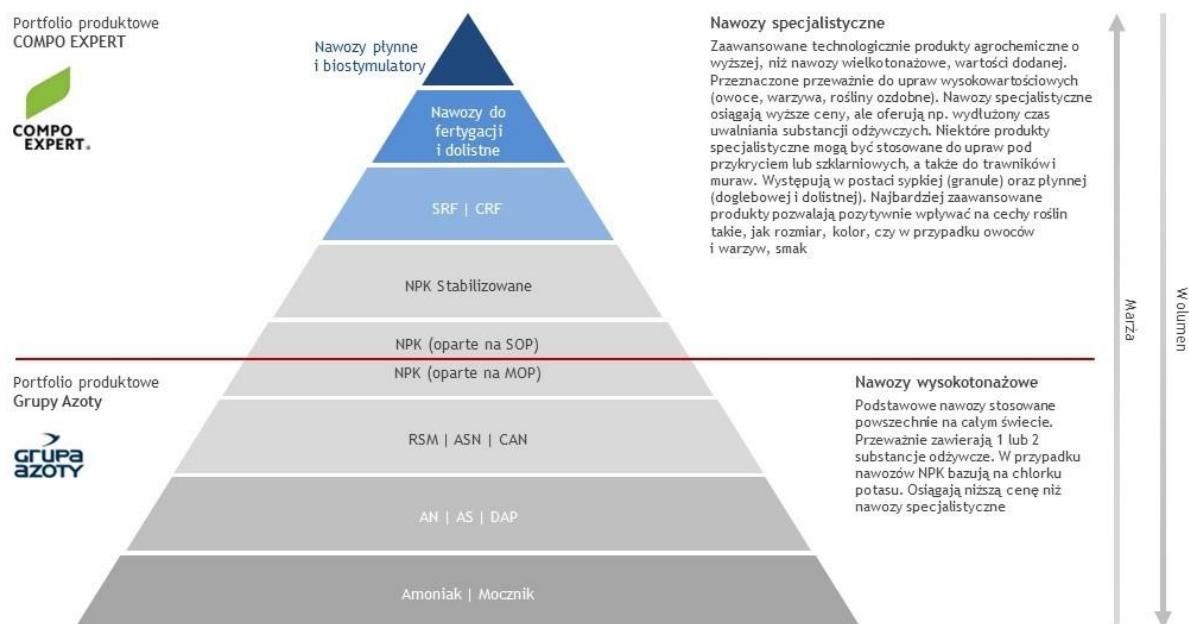

Źródło: Opracowanie własne.

Zgodnie z zapisami MSSF 3 Grupa powinna dokonać rozliczenia nabycia w ciągu 12 miesięcy od daty nabycia. Z uwagi na objęcie Goat TopCo kontrolą w dniu 26 listopada 2018 roku w niniejszym sprawozdaniu dokonano wstępnego rozliczenia nabycia aktywów, zobowiązań i zobowiązań warunkowych przejętych w ramach nabycia Goat TopCo w oparciu o: wartości księgowe wynikające ze skonsolidowanego pakietu sprawozdawczego Grupy Goat TopCo na datę 30 listopada 2018 roku, które zostały przyjęte jako najlepsze dostępne przybliżenie wartości godziwej na dzień nabycia. Wartości przyjętych w wyniku nabycia aktywów, zobowiązań i zobowiązań warunkowych znajdują się aktualnie na etapie wyceny dokonywanej przez niezależnego eksperta, firmę Deloitte Advisory sp. z o.o. sp. k. z siedzibą w Warszawie. W szczególności wycena obejmuje nabyte znaki towarowe (marki produktowe), znak korporacyjny, portfel klientów, technologie produkcyjne, rzeczowe aktywa trwałe.

Wartości księgowe w szczególności dla należności, środków pieniężnych, rezerw, zobowiązań handlowych i finansowych stanowią wartość godziwą.

Wartości nabytych aktywów i pasywów określone na dzień nabycia w oparciu o dotychczasowe wartości księgowe ujęte w sprawozdaniach skonsolidowanych Goat TopCo zostały przedstawione poniżej:

*Dane podano w tys. PLN  
o ile nie wskazano inaczej*

|                                                                                                                     |                  |
|---------------------------------------------------------------------------------------------------------------------|------------------|
| Rzeczowe aktywa trwałe                                                                                              | 404 186          |
| Wartości niematerialne                                                                                              | 423 724          |
| Należności z tytułu dostaw i usług oraz pozostałe                                                                   | 338 049          |
| Aktywa z tytułu odroczonego podatku dochodowego                                                                     | 14 386           |
| Zapasy                                                                                                              | 334 286          |
| Pozostałe aktywa                                                                                                    | 9 070            |
| Środki pieniężne i ekwiwalenty                                                                                      | 50 931           |
| <b>AKTYWA RAZEM</b>                                                                                                 | <b>1 574 632</b> |
| Zobowiązania z tytułu dostaw i usług                                                                                | 326 950          |
| Zobowiązania z tytułu pożyczek i kredytów                                                                           | 587 411          |
| Pozostałe zobowiązania                                                                                              | 42 265           |
| Rezerwy                                                                                                             | 10 460           |
| Rezerwa z tytułu podatku odroczonego                                                                                | 182 548          |
| <b>ZOBOWIĄZANIA RAZEM</b>                                                                                           | <b>1 149 634</b> |
| <b>WARTOŚĆ NETTO NABITYCH AKTYWÓW</b>                                                                               | <b>424 998</b>   |
| Łączna cena nabycia                                                                                                 | 973 966          |
| Udziały niekontrolujące ustalone proporcjonalnie do udziału w ujętych aktywach i zobowiązaniach jednostki nabywanej | -                |
| Wartość księgowa aktywów netto                                                                                      | 424 998          |
| Wartość firmy                                                                                                       | 548 968          |
| Wartość firmy w EUR                                                                                                 | 127 579          |

Wartości w powyższej tabeli przeliczone zostały po kursie z dnia transakcji.

Wykazana powyżej wartość firmy nie będzie podlegać amortyzacji, a ewentualny odpis z tytułu utraty wartości nie będzie stanowić kosztu uzyskania dla celów podatkowych. W związku z przewidywaną wyceną istotnych pozycji aktywów niematerialnych przewiduje się, że wartość wykazanej powyżej wartości firmy ulegnie istotnemu obniżeniu po dokonaniu końcowego rozliczenia nabycia.

Przychody ze sprzedaży Goat TopCo w wysokości 109 497 tys. zł oraz strata netto w wysokości (7 783) tys. zł za okres od dnia nabycia do 31 grudnia 2018 roku zostały skonsolidowane metodą pełną z wynikami Grupy Azoty S.A.

W przypadku gdyby nabycie nastąpiło 1 stycznia 2018 roku przychody ze sprzedaży Goat TopCo wyniosłyby 1 488 496 tys. zł a strata netto w wysokości (11 078) tys. zł.

### 1.2.2. Pozostałe zmiany

#### Podwyższenie kapitału w spółce PDH Polska

W dniu 9 kwietnia 2018 roku dokonano rejestracji podwyższenia kapitału spółki PDH Polska w Krajowym Rejestrze Sądowym.

W dniu 18 października 2017 roku Zarządy Jednostki Dominującej i Grupy Azoty POLICE podjęły uchwały w sprawie nabycia akcji imiennych nowej emisji spółki PDH Polska.

Na mocy podjętych uchwał Jednostka Dominująca postanowiła nabyć 9 400 000 sztuk akcji za kwotę 94 400 tys. zł, Grupa Azoty POLICE postanowiła nabyć 3 000 000 sztuk za kwotę 30 000 tys. zł, poprzez ich objęcie w podwyższonym kapitale zakładowym.

Ustalono, że dokonanie wniesienia wpłat na nowe akcje nastąpi według poniższej zasady:

- do dnia 1 marca 2018 roku Jednostka Dominująca wpłaci kwotę 23 500 tys. zł, a Grupa Azoty POLICE kwotę 7 500 tys. zł (wpłaty zostały dokonane),
- do dnia 1 września 2018 roku Jednostka Dominująca wpłaci kwotę 70 500 tys. zł, a Grupa Azoty POLICE kwotę 22 500 tys. zł.

Po zarejestrowaniu podwyższenia kapitału kapitał zakładowy Spółki PDH Polska S.A. wynosi 304 000 tys. zł, w tym kapitał opłacony 211 000 tys. zł.

Po dokonaniu wpłaty II raty na podwyższenie kapitału zakładowego spółki PDH Polska S.A., w dniu 31 sierpnia 2018 roku, Jednostka Dominująca jest właścicielem 12 182 125 sztuk akcji tej spółki, co stanowi 40,07% kapitału zakładowego (pozostałe 59,93% są własnością Grupy Azoty POLICE).

Liczba akcji wszystkich emisji wynosi obecnie 30 400 000 sztuk o wartości nominalnej 10 zł każda.

#### **Połączenie spółek Grupa Azoty KOLTAR, CTL CHEMKOL i CTL KOLZAP**

W dniu 29 marca 2018 roku został opublikowany „Plan” połączenia tych Spółek. Zgodnie z opublikowanym Planem połączenie zostało dokonane w trybie przepisu art. 492 §1 pkt. 1 KSH (łączenie się przez przejęcie) poprzez przeniesienie całego majątku spółek przejmowanych CTL CHEMKOL i CTL KOLZAP na spółkę przejmującą Grupa Azoty KOLTAR. Procesowi połączenia towarzyszyło podwyższenie kapitału zakładowego Grupy Azoty KOLTAR poprzez utworzenie nowych udziałów, które zostały wydane Wspólnikom spółek przejmowanych według określonego w Planie parytetu wymiany.

W dniu 1 sierpnia 2018 roku został dokonany wpis do KRS dotyczący przedmiotowego połączenia. Tym samym sfinalizowano założenia projektu konsolidacji aktywów kolejowych Grupy Azoty.

W grudniu 2018 roku do spółki Grupa Azoty KOLTAR wpłynęły środki finansowe na objęcie udziałów w podwyższonym kapitale zakładowym tej Spółki, Grupa Azoty KĘDZIERZYN nabyła 68 750 udziałów, a Grupa Azoty PUŁAWY - 45 683 udziały w zamian za wkład pieniężny.

Podwyższenie kapitału zostało zarejestrowane w dniu 8 stycznia 2019 roku. W związku z powyższym Jednostka Dominująca jest obecnie właścicielem 60% udziałów Spółki, po 20% udziałów w kapitale posiadają Grupa Azoty PUŁAWY oraz z Grupa Azoty KĘDZIERZYN.

W wyniku połączenia Grupa Azoty KOLTAR Sp. z o.o. posiadała udziały w Spółce JAMAUTO Sp. z o.o. w likwidacji. Z dniem 27 listopada 2018 roku Spółka Jamauto Sp. z o.o. w Likwidacji została wykreślona z Krajowego Rejestru Sądowego.

W związku z połączeniem Grupa Azoty KOLTAR Sp. z o.o. stała się mniejszościowym akcjonariuszem Spółki ZAKSA Sportowa Spółki Akcyjna.

#### **Podwyższenie kapitału zakładowego Zakładów Azotowych Chorzów S.A.**

W dniu 3 stycznia 2018 roku zostało zarejestrowane w Krajowym Rejestrze Sądowym podwyższenie kapitału zakładowego Zakładów Azotowych Chorzów S.A. z kwoty 58 700 tys. zł do kwoty 94 700 tys. zł, poprzez emisję 3 600 tys. akcji imiennych serii C. Emisja akcji została przeprowadzona w drodze subskrypcji prywatnej skierowanej do Grupy Azoty PUŁAWY.

Emisja akcji została w całości objęta przez Grupę Azoty PUŁAWY i pokryta wkładem gotówkowym.

Udział Grupy Azoty PUŁAWY w kapitale akcyjnym Zakładów Azotowych Chorzów S.A. wzrósł z 94,32% do 96,48%.

#### **Podwyższenie kapitału w spółce Grupa Azoty COMPOUNDING**

W dniu 11 stycznia 2018 roku nastąpiła rejestracja zmiany kapitału spółki Grupa Azoty COMPOUNDING w Krajowym Rejestrze Sądowym. Kapitał zakładowy został podwyższony z dotychczasowej kwoty 1 105 tys. zł o kwotę 4 895 tys. zł.

W dniu 27 lipca 2018 roku NZW spółki Grupa Azoty COMPOUNDING podjęło uchwałę o podwyższeniu kapitału zakładowego z dotychczasowej kwoty 6 000 tys. zł o kwotę 30 000 tys. zł.

Kapitał zakładowy zostaje podwyższony poprzez utworzenie 300 000 nowych, równych i niepodzielnych udziałów o wartości nominalnej 100 zł za każdy udział.

Wszystkie nowoutworzone udziały w podwyższonym kapitale zakładowym zostają objęte przez dotychczasowego Wspólnika - Jednostkę Dominującą, w zamian za wkład pieniężny w kwocie 30 000 tys. zł.

Rejestracja powyższego podwyższenia nastąpiła w dniu 17 września 2018 roku.

#### **Połączenie spółek Agrochem Puławy Sp. z o.o. oraz Agrochem Sp. z o.o.**

W dniu 28 lutego 2018 roku na Nadzwyczajnych Zgromadzeniach Wspólników spółek „Agrochem Puławy” Sp. z o.o. oraz Agrochem Sp. z o.o. podjęto uchwały o ich połączeniu.

Połączenia dokonano na podstawie art. 491 KSH w drodze przejęcia przez „Agrochem Puławy” Sp. z o.o. spółki Agrochem Sp. z o.o. w trybie określonym w art. 492 § 1 pkt. 1 KSH tj. poprzez przeniesienie całego majątku Spółki Przejmowanej na Spółkę Przejmującą, z jednoczesnym podwyższeniem kapitału zakładowego Spółki Przejmującej, dokonany w drodze utworzenia nowych

udziałów w Spółce Przejmującej, które to udziały w procesie połączenia wydane zostaną wspólnikom Spółki Przejmowanej.

W dniu 18 kwietnia 2018 roku zostało zarejestrowane w KRS przedmiotowe połączenie oraz podwyższenie kapitału spółki przejmującej.

Kapitał zakładowy spółki „Agrochem Puławy” Sp. z o.o. został podwyższony z kwoty 50 000 tys. zł do kwoty 68 639 tys. zł i dzieli się na 686 391 równych i niepodzielnych udziałów po 100 zł każdy.

#### **Porozumienie w sprawie spółki African Investment Group S.A.**

W dniu 20 grudnia 2017 roku Grupa Azoty POLICE zawarła z DGG ECO Sp. z o.o. warunkowe porozumienie (potwierdzone ugodą sądową), którego finalizacja ma polegać na zgodnym potwierdzeniu odstąpienia i odwrócenia skutków umowy z dnia 28 sierpnia 2013 roku na podstawie której Grupa Azoty POLICE nabyła większościowy pakiet akcji African Investment Group S.A. z siedzibą w Dakarze (dalej: AFRIG S.A.), uiszczając na poczet ceny łączną kwotę 28 850 tys. USD. Odwrócenie skutków ww. umowy miało obejmować zwrot na rzecz Grupy Azoty POLICE całości kwot uiszczonych na poczet ceny akcji AFRIG S.A. za zwrotnym przeniesieniem na DGG ECO Sp. z o.o. ww. pakietu akcji.

Do dnia 28 lutego 2018 roku nie została uiszczona przez DGG Eco Sp. z o.o. pierwsza transza zwrotu ceny zakupu pakietu akcji African Investment Group S.A. i nie została zapewniona gwarancja bankowa zabezpieczająca zwrot reszty ich ceny. W związku z powyższym nie doszło w założonym czasie do finalizacji warunkowego porozumienia zawartego pomiędzy Grupą Azoty POLICE a DGG Eco Sp. z o.o. Grupa Azoty POLICE poinformowała jednocześnie, że prowadziła rozmowy z DGG Eco Sp. z o.o., która kontynuowała starania dla spełnienia uzgodnionych warunków finalizacji ww. porozumienia, deklarując w tym zakresie termin 16 marca 2018 roku.

W dniu 17 marca 2018 roku Spółka poinformowała, że wobec nieuiszczenia przez DGG Eco Sp. z o.o. pierwszej transzy zwrotu ceny zakupu pakietu akcji African Investment Group S.A. i niezapewnienia gwarancji bankowej zabezpieczającej zwrot reszty ich ceny, nie doszło w deklarowanym, dodatkowym terminie do finalizacji warunkowego porozumienia zawartego pomiędzy spółką Grupa Azoty Police a DGG Eco Sp. z o.o.

W dniu 24 maja 2018 roku Grupa Azoty POLICE poinformowała, że wobec:

- niezrealizowania przez DGG Eco sp. z o.o. pierwotnych warunków finalizacji Porozumienia Rozwiązującego, zawartego dnia 20 grudnia 2017 roku,
- złożenia oświadczenia o niewypłacalności przez spółkę African Investment Group S.A. w związku z brakiem środków na pokrywanie zobowiązań, podpisała w dniu 24 maja 2018 roku aneks do Porozumienia Rozwiązującego, zmieniający warunki jego finalizacji poprzez:
- zobowiązanie się DGG Eco Sp. z o.o. do zwrotu ceny nabycia akcji African Investment Group S.A. w kwocie 28 850 tys. USD w ratach płatnych w okresie 5 lat, z których pierwsza płatna do 31 grudnia 2018 roku zaś ostatnia do 31 grudnia 2023 roku,
- zwrotne przeniesienie akcji African Investment Group S.A. na DGG Eco sp. z o.o. po złożeniu przez nią oświadczenia o poddaniu się egzekucji w rozumieniu art. 777 k.p.c. co do ww. obowiązku zwrotu ceny nabycia akcji AFRIG S.A.,
- umorzenie wierzytelności handlowych przysługujących Spółce wobec African Investment Group S.A. z dniem przeniesienia akcji na DGG Eco Sp. z o.o.,
- rezygnację z zabezpieczenia zobowiązań DGG Eco sp. z o.o. w postaci gwarancji bankowej, przy zachowaniu tytułem zabezpieczenia przewłaszczonej na Grupę Azoty POLICE dokumentacji z badań złóż fosforytów oraz roszczeń wobec AVES FZE.

W dniu 30 maja 2018 roku nastąpiło przeniesienie zwrotne akcji Spółki African Investment Group S.A. należących do spółek Grupa Azoty POLICE i Grupa Azoty Police Serwis Sp. z o.o. na DGG Eco Sp. z o.o. Od tego dnia obie te spółki nie są akcjonariuszami African Investment Group S.A. i pośrednio wspólnikami spółki Afrig Trade SARL.

W dniu 14 sierpnia 2018 roku Grupa Azoty POLICE otrzymała od DGG Eco Sp. z.o.o kwotę 3 mln USD tytułem spłaty części wierzytelności należnej za zwrócone akcje AFRIG S.A. zgodnie z warunkami aneksu uzupełniającego do porozumienia rozwiązującego z dnia 20 grudnia 2017 roku w sprawie rozwiązania Umowy Sprzedaży Akcji z dnia 28 sierpnia 2013 roku.

Łączny wpływ skutków utraty kontroli nad spółką zależną AFRIG S.A. na skonsolidowany wynik finansowy netto Grupy wynosi (43 994) tys. zł.

#### **Wniosek o otwarcie postępowania upadłościowego spółki African Investment Group S.A.**

W dniu 29 marca 2018 roku spółka African Investment Group S.A. (spółka zależna spółki Grupa Azoty POLICE) o kapitale zakładowym w wysokości trzystu czterdziestu milionów franków CFA (co odpowiada kwocie 2 169 tys. zł, przeliczonej według średniego kursu obowiązującego na dzień 28 marca

2018 roku), oświadczyła, iż znajduje się w stanie niewypłacalności, co skutkowało złożeniem przez African Investment Group S.A. w dniu 29 marca 2018 roku do Sądu Gospodarczego w Dakarze wniosku o otwarcie postępowania upadłościowego.

#### **Podwyższenie kapitału zakładowego w spółce Grupa Azoty SIARKOPOL**

W dniu 6 czerwca 2018 roku ZWZ spółki Grupa Azoty SIARKOPOL podjęto uchwałę o podwyższeniu kapitału zakładowego o kwotę nie niższą niż 3 828 560 zł, ale nie wyższą niż 3 854 350 zł, poprzez emisję nowych akcji imiennych serii B o wartości nominalnej 10 zł każda.

Dzień 6 czerwca 2018 roku został ustalony jako dzień prawa poboru akcji nowej emisji.

W dniu 12 lipca 2018 roku Zarząd Jednostki Dominującej zatwierdził wykonanie Prawa Poboru akcji zwykłych imiennych serii B Grupy Azoty SIARKOPOL:

- liczba subskrybowanych akcji - 382 856,
- cena emisyjna jednej akcji - 53,38 zł,
- należność ogółem do zapłaty - 20 436 853,28 zł,

Jednostka Dominująca, w wyznaczonym terminie tj. do dnia 17 lipca 2018 roku, wykonała Prawa Poboru, złożyła formularz zapisu i dokonała wpłaty za nabywane akcje serii B Grupy Azoty SIARKOPOL. Zarząd Grupy Azoty SIARKOPOL w dniu 23 sierpnia 2018 roku dokonał przydziału 382 856 akcji zwykłych imiennych serii B o wartości nominalnej 10 zł każda, oferowanych w ramach subskrypcji zamkniętej.

Rejestracja podwyższenia kapitału w KRS nastąpiła w dniu 31 października 2018 roku. Grupa Azoty S.A. jest właścicielem łącznie 99,37% akcji Spółki (na dzień 31 grudnia 2017 roku Grupa Azoty S.A. była właścicielem 99,33% akcji Spółki).

#### **Połączenie spółek Grupa Azoty PUŁAWY i Elektrownia Puławy Sp. z o.o.**

W dniu 7 sierpnia 2018 roku podjęto decyzję o rozpoczęciu prac przygotowawczych w celu przeprowadzenia procesu połączenia spółki Grupa Azoty PUŁAWY oraz jej spółki zależnej Elektrownia Puławy Sp. z o.o.

Grupa Azoty PUŁAWY posiadała 100% udziałów w kapitale zakładowym Elektrowni Puławy Sp. z o.o.

W dniu 6 listopada 2018 roku na Nadzwyczajnym Walnym Zgromadzeniu Akcjonariuszy Grupy Azoty PUŁAWY i Nadzwyczajnym Zgromadzeniu Wspólników spółki Elektrownia Puławy Sp. z o.o. zostały podjęte uchwały w sprawie połączenia oraz zgody na plan połączenia tych Spółek.

Tryb oraz zasady połączenia określa szczegółowo plan połączenia uzgodniony i podpisany przez obydwie Spółki w dniu 26 września 2018 roku i od tego dnia udostępniony do publicznej wiadomości na stronach internetowych łączących się spółek.

Połączenie Spółek nastąpiło z dniem wpisu połączenia do KRS prowadzonego dla spółki przejmującej Grupa Azoty PUŁAWY i wykreślenia z KRS spółki Elektrownia Puławy Sp. z o.o., tj. dnia 2 stycznia 2019 roku.

Połączenie zostało przeprowadzone w trybie art. 492 § 1 pkt 1 Kodeksu Spółek Handlowych, tj. bez podwyższania kapitału zakładowego Grupy Azoty PUŁAWY przez przeniesienie w trybie uproszczonym całego majątku Elektrowni Puławy na Grupę Azoty PUŁAWY (łączenie przez przejęcie).

#### **Zakończenie działalności spółki „INFRAPARK Police” S.A. w likwidacji**

Z dniem 1 listopada 2018 roku spółka „INFRAPARK Police” S.A. w likwidacji całkowicie zakończyła działalność gospodarczą. W dniu 8 stycznia 2019 roku Zwyczajne Walne Zgromadzenie Spółki „INFRAPARK Police” S.A. w likwidacji zatwierdziło dokumenty kończące likwidację Spółki.

### **1.3. Skład Zarządu i Rady Nadzorczej Jednostki Dominującej**

#### **Zarząd**

Na dzień 31 grudnia 2018 roku oraz na dzień 25 kwietnia 2019 roku skład Zarządu przedstawia się następująco:

- dr Wojciech Wardacki - Prezes Zarządu,
- Witold Szczypiński - Wiceprezes Zarządu,
- Mariusz Grab - Wiceprezes Zarządu,
- dr Grzegorz Kądziałowski - Wiceprezes Zarządu,
- Paweł Łapiński - Wiceprezes Zarządu,
- Artur Kopeć - Członek Zarządu.

### **Rada Nadzorcza**

Na dzień 31 grudnia 2018 roku Rada Nadzorcza funkcjonowała w składzie:

- Tomasz Karusewicz - Przewodniczący Rady Nadzorczej,
- Michał Gabryel - Wiceprzewodniczący Rady Nadzorczej,
- Zbigniew Paprocki - Sekretarz Rady Nadzorczej,
- Piotr Czajkowski - Członek Rady Nadzorczej,
- Monika Fill - Członek Rady Nadzorczej,
- Robert Kapka - Członek Rady Nadzorczej,
- Bartłomiej Litwińczuk - Członek Rady Nadzorczej,
- Ireneusz Purgacz - Członek Rady Nadzorczej,
- Roman Romaniszyn - Członek Rady Nadzorczej.

### **Wydarzenia po dacie bilansowej**

W dniu 26 lutego 2019 roku otrzymano rezygnację Tomasza Karusewicza z pełnienia funkcji Przewodniczącego i Członka Rady Nadzorczej. Przyczyny rezygnacji nie zostały podane. W tym samym dniu, uchwałą Nadzwyczajnego Walnego Zgromadzenia Jednostki Dominującej, ze składu Rady Nadzorczej odwołany został Ireneusz Purgacz. Jednocześnie uchwałami Nadzwyczajnego Walnego Zgromadzenia Jednostki Dominującej w skład Rady Nadzorczej powołani zostali:

- Paweł Bielski,
- Marcin Pawlicki.

Na dzień 25 kwietnia 2019 roku skład Rady Nadzorczej przedstawia się następująco:

- Michał Gabryel - Wiceprzewodniczący Rady Nadzorczej,
- Zbigniew Paprocki - Sekretarz Rady Nadzorczej,
- Paweł Bielski - Członek Rady Nadzorczej,
- Piotr Czajkowski - Członek Rady Nadzorczej,
- Monika Fill - Członek Rady Nadzorczej,
- Robert Kapka - Członek Rady Nadzorczej,
- Bartłomiej Litwińczuk - Członek Rady Nadzorczej,
- Marcin Pawlicki - Członek Rady Nadzorczej,
- Roman Romaniszyn - Członek Rady Nadzorczej.

## **2. Opis ważniejszych stosowanych zasad rachunkowości**

Zasady (polityki) rachunkowości zastosowane do sporządzenia niniejszego sprawozdania finansowego są spójne z tymi, które zastosowano przy sporządzaniu sprawozdania finansowego Grupy za rok zakończony 31 grudnia 2017 roku za wyjątkiem przedstawionych poniżej związanych z wejściem w życie MSSF 15 *Przychody z umów z klientami*, MSSF 9 *Instrumenty finansowe* oraz zmian opisanych w nocie 2.2.

### **a) Wdrożenie MSSF 15**

Grupa zastosowała MSSF 15 *Przychody z umów z klientami* od 1 stycznia 2018 roku. MSSF 15 zastępuje dotychczas obowiązujące wytyczne dotyczące ujmowania przychodów, zawarte w MSR 18 *Przychody*, MSR 11 *Umowy o usługę budowlaną* oraz w związanych z nimi Interpretacjach.

Zgodnie z podstawową zasadą MSSF 15, Grupa ujmuje przychód w sposób, który przedstawia transakcję transferu na klienta przyrzeczonych towarów lub usług, w kwocie odzwierciedlającej wartość wynagrodzenia, którego Grupa spodziewa się w zamian za te towary lub usługi. Wobec powyższego, kluczowe jest prawidłowe określenie momentu oraz wysokości ujmowanych przez Grupę przychodów.

Standard wprowadził następujący jednolity 5-etapowy model ujmowania przychodów:

- Etap 1: Identyfikacja umów z klientem;
- Etap 2: Identyfikacja zobowiązań do wykonania świadczenia zawartych w umowie;
- Etap 3: Ustalenie ceny transakcyjnej;
- Etap 4: Przypisanie ceny transakcyjnej do zobowiązań do wykonania świadczenia zawartych w umowie;
- Etap 5: Ujęcie przychodu w chwili wypełnienia zobowiązań przez jednostkę.

Zgodnie z MSSF 15, Grupa ujmuje przychód w chwili spełnienia zobowiązania do wykonania świadczenia, czyli przeniesienia na klienta kontroli nad towarami lub usługami będącymi przedmiotem tego zobowiązania (jednorazowo w określonym momencie lub w okresie czasu).

Zgodnie z decyzją podjętą przez Grupę, MSSF 15 wdrożony został przy zastosowaniu metody retrospektywnej zmodyfikowanej (tj. z łącznym efektem pierwszego zastosowania MSSF 15 ujętym na 1 stycznia 2018 roku, wyłącznie do umów, które nie zostały na ten dzień zakończone).

|                                                                                                                                                                                                                      | <b>Korekty<br/>wynikające z<br/>wdrożenia MSSF<br/>15 po raz<br/>pierwszy</b> |
|----------------------------------------------------------------------------------------------------------------------------------------------------------------------------------------------------------------------|-------------------------------------------------------------------------------|
| <b>Korekty</b>                                                                                                                                                                                                       |                                                                               |
| Zmniejszenie wartości zysków zatrzymanych, wynikające z późniejszego ujmowania przychodów z tytułu usługi transportu dla dostaw na wybranych warunkach Incoterms                                                     | (48)                                                                          |
| Zmniejszenie wartości zysków zatrzymanych, wynikające z realokacji przyznanych bonifikat kontraktowych pomiędzy zobowiązania do wykonania świadczenia w ramach umowy w oparciu o indywidualne ceny sprzedaży         | (134)                                                                         |
| Zwiększenie wartości zysków zatrzymanych, wynikające z konieczności ujmowania kosztów z tytułu usług budowlanych i innych wartości rzeczywiście poniesionej w danym okresie (zamiast szacunku stopnia zaawansowania) | 107                                                                           |
| Podatek odroczony                                                                                                                                                                                                    | 13                                                                            |
| <b>RAZEM</b>                                                                                                                                                                                                         | <b>(62)</b>                                                                   |

Zidentyfikowany wpływ zmian w związku z zastosowaniem przez Grupę MSSF 15 dotyczy:

- Zawieranych z klientami umów na sprzedaż produktów m.in. umowy z warunkami dostawy opartymi o Incoterms CIF, CIP, CFR, CPT. Dotychczas całość przychodów ze sprzedaży podlegała ujęciu w momencie przekazania klientowi kontroli nad towarem.  
Zgodnie z MSSF 15, usługa transportu (lub transportu i ubezpieczenia) świadczona dla powyższych Incoterms po przekazaniu kontroli nad produktami, podlega wydzieleniu jako odrębne zobowiązanie do wykonania świadczenia, do którego zaalokowana zostanie część ceny transakcyjnej i odrębnie ujęty przychód w momencie realizacji usługi (tj. w momencie późniejszym niż dotychczas).
- W ramach umów zawieranych z klientami, Grupa przyznaje bonifikaty przysługujące klientowi na kolejny kwartał (lub miesiąc), w zamian za wywiązanie się w bieżącym kwartale (lub miesiącu) ze zobowiązania do odbioru towaru w pełnej wysokości określonej w uzgodnionym w umowie harmonogramie dla tego kwartału (lub miesiąca). Bonifikata przyznawana jest w określonej wartości w PLN za jednostkę towaru, jako obniżenie ceny netto z obowiązującego w kolejnym kwartale (lub miesiącu) cennika.  
Zgodnie z MSSF 15 Grupa dokonuje wydzielenia dodatkowego zobowiązania do wykonania świadczenia w postaci prawa materialnego z tytułu przyznanych bonifikat, tj. prawa do zakupu w przyszłości, tj. w kolejnym kwartale (lub miesiącu) towarów po obniżonych cenach. Do dodatkowego zobowiązania do wykonania świadczenia Grupa dokonuje alokacji części ceny transakcyjnej z bieżącego kwartału (lub miesiąca) w oparciu o proporcję indywidualnej ceny sprzedaży.
- Grupa zawiera z klientami umowy, które do tej pory rozliczane były zgodnie z przepisami MSR 11. Wdrożenie MSSF 15 powoduje określenie warunków, jakie należy spełnić, aby przychód z tytułu umowy, rozliczanej dotychczas zgodnie z MSR 11, mógł podlegać ujęciu w czasie (zamiast w określonym momencie), a dodatkowo określa, w jakich sytuacjach Grupa ma prawo ujmować przychody wyłącznie do wysokości kosztów (tzw. metoda zysku zerowego).  
Dotychczas w przypadku wybranych umów Grupa dokonywała ujęcia przychodów jedynie do wysokości poniesionych kosztów.  
W związku z wdrożeniem MSSF 15, przepisy dotyczące ujmowania strony kosztowej tych umów przestały obowiązywać.  
Dotychczas koszty z tytułu umowy ujmowane były m.in. w wysokości proporcjonalnej do wykorzystanych roboczogodzin (w odniesieniu do planowanych łącznych roboczogodzin) w wysokości proporcjonalnej do dokonanego obmiaru prac; w wysokości nie większej niż wartość ujętego przychodu.



Zgodnie z MSSF 15, Grupa zobowiązana jest do ujmowania kosztów w wysokości rzeczywiście poniesionej.

Poniżej przedstawiono wpływ wprowadzonych zmian MSSF 15 na rachunek zysków i strat Grupy za okres od 01.01.2018 do 31.12.2018 roku:

|                                                                        | Przed wdrożeniem MSSF15 | Wpływ zmian     | Po wdrożeniu MSSF 15 |
|------------------------------------------------------------------------|-------------------------|-----------------|----------------------|
| Przychody ze sprzedaży                                                 | 10 008 758              | (9 791)         | 9 998 967            |
| Koszty wytworzenia/nabycia sprzedanych produktów, towarów i materiałów | (8 406 182)             | (242)           | (8 406 424)          |
| <b>Zysk brutto ze sprzedaży</b>                                        | <b>1 602 576</b>        | <b>(10 033)</b> | <b>1 592 543</b>     |
| Koszty sprzedaży                                                       | (668 050)               | 9 448           | (658 602)            |
| <b>Zysk przed opodatkowaniem</b>                                       | <b>40 985</b>           | <b>(585)</b>    | <b>40 400</b>        |
| Podatek dochodowy                                                      | (32 837)                | 87              | (32 750)             |
| <b>Zysk netto</b>                                                      | <b>8 148</b>            | <b>(498)</b>    | <b>7 650</b>         |

Poniżej przedstawiono wpływ wprowadzonych zmian MSSF 15 na sprawozdanie z sytuacji finansowej Grupy na dzień 31.12.2018 roku:

|                                                           | Przed wdrożeniem MSSF15 | Wpływ zmian  | Po wdrożeniu MSSF 15 |
|-----------------------------------------------------------|-------------------------|--------------|----------------------|
| <b>Aktywa</b>                                             |                         |              |                      |
| <b>Aktywa trwałe</b>                                      |                         |              |                      |
| Aktywa z tytułu odroczonego podatku dochodowego           | 75 651                  | (72)         | 75 579               |
| <b>Aktywa trwałe razem</b>                                | <b>9 886 513</b>        | <b>(72)</b>  | <b>9 886 441</b>     |
| <b>Aktywa obrotowe</b>                                    |                         |              |                      |
| Zapasy                                                    | 1 504 417               | (520)        | 1 503 897            |
| Należności z tytułu dostaw i usług oraz pozostałe         | 1 552 083               | 1 826        | 1 553 909            |
| <b>Aktywa obrotowe razem</b>                              | <b>4 272 722</b>        | <b>1 306</b> | <b>4 274 028</b>     |
| <b>Aktywa razem</b>                                       | <b>14 159 235</b>       | <b>1 234</b> | <b>14 160 469</b>    |
| <b>Pasywa</b>                                             |                         |              |                      |
| <b>Kapitał własny</b>                                     |                         |              |                      |
| Zyski zatrzymane                                          | 3 783 858               | (94)         | 3 783 764            |
| <b>Kapitał własny akcjonariuszy jednostki dominującej</b> | <b>6 703 132</b>        | <b>(94)</b>  | <b>6 703 038</b>     |
| <b>Kapitał własny razem</b>                               | <b>7 328 320</b>        | <b>(94)</b>  | <b>7 328 226</b>     |
| <b>Zobowiązania</b>                                       |                         |              |                      |
| Rezerwy z tytułu odroczonego podatku dochodowego          | 342 930                 | (140)        | 342 790              |
| <b>Zobowiązania długoterminowe razem</b>                  | <b>3 556 916</b>        | <b>(140)</b> | <b>3 556 776</b>     |
| Zobowiązania z tytułu dostaw i usług oraz pozostałe       | 2 596 821               | 1 468        | 2 598 289            |
| <b>Zobowiązania krótkoterminowe razem</b>                 | <b>3 555 308</b>        | <b>1 468</b> | <b>3 556 776</b>     |
| <b>Zobowiązania razem</b>                                 | <b>6 830 915</b>        | <b>1 328</b> | <b>6 832 243</b>     |
| <b>Pasywa razem</b>                                       | <b>14 159 235</b>       | <b>1 234</b> | <b>14 160 469</b>    |

Poniżej przedstawiono wpływ wprowadzonych zmian MSSF 15 na pozycje rachunku przepływów pieniężnych Grupy za okres od 01.01.2018 do 31.12.2018 roku:

|                                                                       | Przed<br>wdrożeniem<br>MSSF15 | Wpływ zmian  | Po wdrożeniu<br>MSSF 15 |
|-----------------------------------------------------------------------|-------------------------------|--------------|-------------------------|
| <b>Przepływy pieniężne z działalności operacyjnej</b>                 |                               |              |                         |
| <b>Zysk przed opodatkowaniem</b>                                      | <b>40 985</b>                 | <b>(585)</b> | <b>40 400</b>           |
| Zwiększenie stanu należności z tytułu dostaw i usług oraz pozostałych | (161 930)                     | (1 362)      | (163 292)               |
| Zmniejszenie stanu zapasów i praw majątkowych                         | (237 513)                     | 281          | (237 232)               |
| Zwiększenie zobowiązań z tytułu dostaw i usług oraz pozostałych       | 404 701                       | 936          | 405 637                 |
| Zwiększenie stanu rezerw, rozliczeń międzyokresowych i dotacji        | 149 517                       | 730          | 150 247                 |
| <b>Przepływy pieniężne netto z działalności operacyjnej</b>           | <b>1 082 530</b>              | <b>-</b>     | <b>1 082 530</b>        |

Zgodnie z przeprowadzoną analizą wdrożenia nowego standardu stwierdzono, że wpływa on na bilans otwarcia w sposób nieistotny.

#### b) Wdrożenie MSSF 9

Standard MSSF 9 *Instrumenty finansowe* został opublikowany w lipcu 2014 roku i zatwierdzony do stosowania w krajach Unii Europejskiej w dniu 22 listopada 2016 roku Rozporządzeniem Komisji Europejskiej nr 2016/2067/EU. Ma on zastosowanie do sprawozdań finansowych sporządzonych za okresy rozpoczynające się w dniu oraz po 1 stycznia 2018 roku. Standard zastępuje MSR 39 *Instrumenty finansowe: ujmowanie i wycena*. Zmianie ulegają obszary klasyfikacji i wyceny aktywów finansowych, wyznaczania utraty wartości aktywów finansowych oraz (opcjonalnie) rachunkowość zabezpieczeń.

Grupa dokonała wdrożenia MSSF 9 w zakresie:

- Klasyfikacji aktywów finansowych,
- Utraty wartości aktywów finansowych.

Grupa opracowała zasady klasyfikacji aktywów finansowych, w oparciu o które zweryfikowała charakterystykę przepływów pieniężnych posiadanych aktywów finansowych oraz funkcjonujące modele biznesowe, w ramach których zarządzane są aktywa finansowe.

Dokonano wyceny do wartości godziwej posiadanych udziałów (inwestycje kapitałowe) oraz przeprowadzono analizę, która wykazała, że poza aktywami: należności handlowe - faktoring i dyskonto, pozostałe aktywa finansowe charakteryzują się przepływami pieniężnymi odpowiadającymi spłacie kapitału i odsetek, i utrzymywane są w ramach modelu biznesowego opartego wyłącznie o pozyskiwanie przepływów pieniężnych z tytułu aktywa, co przekłada się na ich klasyfikację jako aktywa finansowe wyceniane w zamortyzowanym koszcie.

Grupa, na podstawie zawartych umów faktoringowych oraz umów dyskonta, dokonuje sprzedaży należności handlowych, które w oparciu o modele biznesowe wymagane przez MSSF 9 zostały zaklasyfikowane do modelu obejmującego pozyskanie przepływów pieniężnych oraz sprzedaż aktywa finansowego. W związku z powyższym, należności handlowe objęte faktoringiem lub umowami dyskonta zostały zaklasyfikowane jako aktywa finansowe wyceniane w wartości godziwej przez inne całkowite dochody. Ze względu na potencjalną sprzedaż i krótki okres od początkowego ujęcia do daty wymagalności ich wartość godziwa jest równa wartości bilansowej.

W wyniku przeprowadzonych analiz, wpływu wdrożenia nowego MSSF 9, dokonano wyceny do wartości godziwej posiadanych udziałów (inwestycje kapitałowe). Wycenę przeprowadzono za pośrednictwem metody zdyskontowanych przepływów pieniężnych w oparciu o założenia Wieloletniej Prognozy Rozwoju przygotowanej przez Tarnowskie Wodociągi na lata 2017 - 2022.

W wyniku przeprowadzonych analiz w zakresie potencjalnych korzyści wynikających z przyjęcia rozwiązań dotyczących rachunkowości zabezpieczeń opisanych w MSSF 9, Grupa podjęła decyzję o dalszym stosowaniu zasad rachunkowości zabezpieczeń określonych w MSR 39.

Wprowadzone przez Grupę zmiany w zakresie polityki rachunkowości są zgodne w przepisami przejściowymi wynikającymi z MSSF 9, tj. Grupa stosuje standard retrospektywnie w odniesieniu do wszystkich instrumentów finansowych niewygasłych na dzień 1 stycznia 2018 roku, bez korygowania danych porównawczych. Zgodnie z przepisami przejściowymi wynikającymi z MSSF 9 wszelkie różnice między wcześniejszą wartością bilansową a wartością bilansową na początku rocznego okresu sprawozdawczego Grupa ujęła w saldzie początkowym zysków zatrzymanych (kapitale własnym).

#### **Klasyfikacja aktywów finansowych**

Na podstawie analiz przeprowadzonych na koniec 2017 roku Grupa określiła modele biznesowe oraz przeprowadziła testy SPPI dla aktywów finansowych otwartych na 31 grudnia 2017 roku. W wyniku przeprowadzonych analiz ustalono wpływ MSSF 9 na sprawozdanie finansowe Grupy. Porównanie kluczowych zmian w zakresie klasyfikacji aktywów finansowych wynikających z wdrożenia MSSF 9 zaprezentowano w tabeli poniżej.

Poniżej przedstawiono zmiany klasyfikacji aktywów finansowych wynikających z wdrożenia MSSF 9

| Klasyfikacja                                                                                       |                                                             | Wartość bilansowa na dzień 1 stycznia 2018 |                                       |           |                                         |
|----------------------------------------------------------------------------------------------------|-------------------------------------------------------------|--------------------------------------------|---------------------------------------|-----------|-----------------------------------------|
| MSR 39                                                                                             | MSSF 9                                                      | wg MSR 39                                  | Różnica wynikająca z wdrożenia MSSF 9 | wg MSSF 9 | Rodzaj zmiany                           |
| <b>Środki pieniężne (w tym środki na rachunkach, overnight, lokaty, lokaty powyżej 3 miesięcy)</b> |                                                             |                                            |                                       |           |                                         |
| aktywa finansowe utrzymywane do terminu wymagalności                                               | wyceniane wg zamortyzowanego kosztu                         | 1 339 383                                  | (389)                                 | 1 338 994 | Szacowana strata                        |
| <b>Należności z tytułu dostaw i usług oraz pozostałe niepodlegające sprzedaży</b>                  |                                                             |                                            |                                       |           |                                         |
| aktywa finansowe utrzymywane do terminu wymagalności                                               | wyceniane wg zamortyzowanego kosztu                         | 826 320                                    | (78 075)<br>(3 885)                   | 744 360   | Zmiana klasyfikacji<br>Szacowana strata |
| <b>Należności z tytułu dostaw i usług podlegające sprzedaży</b>                                    |                                                             |                                            |                                       |           |                                         |
| aktywa finansowe utrzymywane do terminu wymagalności                                               | wyceniane do wartości godziwej przez inne całkowite dochody | -                                          | 78 075                                | 78 075    | Zmiana klasyfikacji                     |
| <b>Pożyczki</b>                                                                                    |                                                             |                                            |                                       |           |                                         |
| aktywa finansowe utrzymywane do terminu wymagalności                                               | wyceniane wg zamortyzowanego kosztu                         | 339                                        | -                                     | 339       |                                         |
| <b>Instrumenty pochodne</b>                                                                        |                                                             |                                            |                                       |           |                                         |
| wyceniane do wartości godziwej przez wynik finansowy                                               | wyceniane do wartości godziwej przez wynik finansowy        | 2 284                                      | -                                     | 2 284     |                                         |
| <b>Inwestycje kapitałowe</b>                                                                       |                                                             |                                            |                                       |           |                                         |
| aktywa finansowe dostępne do sprzedaży                                                             | wyceniane do wartości godziwej przez inne całkowite dochody | 14 690                                     | (5 563)                               | 9 127     | Wycena do wartości godziwej             |

### **Utrata wartości aktywów finansowych**

W miejsce dotychczasowych zasad rozpoznawania strat kredytowych w oparciu o stratę poniesioną, MSSF 9 wprowadza koncepcję straty oczekiwanej skutkującą rozpoznaniem odpisu z tytułu utraty wartości od momentu początkowego ujęcia aktywów finansowych. Wymogi w zakresie utraty wartości aktywów finansowych odnoszą się w szczególności do aktywów finansowych wycenianych w zamortyzowanym koszcie oraz wycenianych do wartości godziwej przez inne całkowite dochody.

Na potrzeby oszacowania oczekiwanych strat kredytowych MSSF 9 wskazuje na zasadność wykorzystania zarówno danych historycznych w zakresie spłacalności, jak też dostępnych na datę bilansową, wiarygodnych danych mogących zwiększyć precyzję oszacowania oczekiwanych strat kredytowych w okresach przyszłych.

Grupa zidentyfikowała niższe klasy aktywów finansowych, dla których zgodnie z MSSF 9 dokonała oszacowania wpływu oczekiwanych strat kredytowych na sprawozdanie finansowe:

- Należności handlowe z tytułu dostaw i usług,
- Udzielone pożyczki,
- Depozyty i lokaty w bankach,
- Środki pieniężne, w tym dostępne w ramach cash-poolingu.

W odniesieniu do należności handlowych oczekuje się, że dane w zakresie historycznej spłacalności mogą odzwierciedlać ryzyko kredytowe, jakie ponoszone będzie w okresach przyszłych. Oczekiwane straty kredytowe dla tej grupy kontrahentów oszacowane zostały z wykorzystaniem macierzy rezerw oraz przypisanych do poszczególnych przedziałów wiekowania należności handlowych (m.in. należności dochodzone na drodze sądowej, należności od kontrahentów w upadłości) wskaźników procentowych pozwalających na oszacowanie wartości należności handlowych, co do których oczekuje się, że nie zostaną spłacone.

W odniesieniu do aktywów finansowych objętych szacowaniem oczekiwanej straty innych niż należności handlowe, Grupa wyznacza ryzyko niewypłacalności kontrahentów w oparciu o ocenę wiarygodności przyznaną przez agencje ratingowe (np. dla instytucji finansowych) lub nadaną kontrahentom z wykorzystaniem wewnętrznego modelu oceny wiarygodności kredytowej (np. dla udzielonych pożyczek wewnątrzgrupowych), odpowiednio przekształcone na prawdopodobieństwo niewykonania zobowiązania. Oczekiwana strata kredytowa, zgodnie z MSSF 9, skalkulowana została przy uwzględnieniu szacunków w zakresie potencjalnych odzysków z tytułu wniesionych zabezpieczeń oraz wartości pieniądza w czasie.

**Prezentację wpływu wdrożenia MSSF 9 i MSSF 15 na sytuację finansową**

|                                                                               | na dzień<br>01.01.2018 | Wpływ zmian MSSF 9<br>i MSSF 15 | na dzień<br>01.01.2018 |
|-------------------------------------------------------------------------------|------------------------|---------------------------------|------------------------|
| <b>Aktywa</b>                                                                 |                        |                                 |                        |
| <b>Aktywa trwałe</b>                                                          |                        |                                 |                        |
| Rzeczowe aktywa trwałe                                                        | 6 779 748              | -                               | 6 779 748              |
| Prawo wieczystego użytkowania gruntów                                         | 476 616                | -                               | 476 616                |
| Nieruchomości inwestycyjne                                                    | 49 649                 | -                               | 49 649                 |
| Wartości niematerialne                                                        | 395 755                | -                               | 395 755                |
| Wartość firmy                                                                 | 32 468                 | -                               | 32 468                 |
| Udziały i akcje                                                               | 14 690                 | (5 563)                         | 9 127                  |
| Inwestycje wyceniane metodą praw własności                                    | 111 059                | -                               | 111 059                |
| Pozostałe aktywa finansowe                                                    | 2 226                  | -                               | 2 226                  |
| Pozostałe należności                                                          | 137 850                | -                               | 137 850                |
| Aktywa z tytułu odroczonego podatku dochodowego                               | 69 583                 | 1 728                           | 71 311                 |
| Pozostałe aktywa                                                              | 337                    | -                               | 337                    |
| <b>Aktywa trwałe razem</b>                                                    | <b>8 069 981</b>       | <b>(3 835)</b>                  | <b>8 066 146</b>       |
| <b>Aktywa obrotowe</b>                                                        |                        |                                 |                        |
| Zapasy                                                                        | 1 003 214              | (239)                           | 1 002 975              |
| Prawa majątkowe                                                               | 188 887                | -                               | 188 887                |
| Pochodne instrumenty finansowe                                                | 2 284                  | -                               | 2 284                  |
| Pozostałe aktywa finansowe                                                    | 253 684                | (101)                           | 253 583                |
| Należności z tytułu podatku dochodowego                                       | 24 248                 | -                               | 24 248                 |
| Należności z tytułu dostaw i usług oraz pozostałe                             | 1 088 424              | (3 885)                         | 1 084 539              |
| Środki pieniężne i ich ekwiwalenty                                            | 1 085 885              | (288)                           | 1 085 597              |
| Pozostałe aktywa                                                              | 10 882                 | -                               | 10 882                 |
| Aktywa trwałe przeznaczone do sprzedaży                                       | 10 555                 | -                               | 10 555                 |
| <b>Aktywa obrotowe razem</b>                                                  | <b>3 668 063</b>       | <b>(4 513)</b>                  | <b>3 663 550</b>       |
| <b>Aktywa razem</b>                                                           | <b>11 738 044</b>      | <b>(8 348)</b>                  | <b>11 729 696</b>      |
|                                                                               |                        |                                 |                        |
|                                                                               | na dzień<br>01.01.2018 | Wpływ zmian MSSF 9<br>i MSSF 15 | na dzień<br>01.01.2018 |
| <b>Pasywa</b>                                                                 |                        |                                 |                        |
| <b>Kapitał własny</b>                                                         |                        |                                 |                        |
| Kapitał zakładowy                                                             | 495 977                | -                               | 495 977                |
| Kapitał z emisji akcji powyżej ich wartości nominalnej                        | 2 418 270              | -                               | 2 418 270              |
| Kapitał z wyceny transakcji zabezpieczających                                 | 15 407                 | -                               | 15 407                 |
| Różnice kursowe z przeliczenia sprawozdań finansowych jednostek zagranicznych | (233)                  | -                               | (233)                  |
| Zyski zatrzymane                                                              | 3 926 338              | (7 725)                         | 3 918 613              |
| <b>Kapitał własny akcjonariuszy jednostki dominującej</b>                     | <b>6 855 759</b>       | <b>(7 725)</b>                  | <b>6 848 034</b>       |
| <b>Kapitał udziałowców niesprawujących kontroli</b>                           | <b>587 648</b>         | <b>(400)</b>                    | <b>587 248</b>         |
| <b>Kapitał własny razem</b>                                                   | <b>7 443 407</b>       | <b>(8 125)</b>                  | <b>7 435 282</b>       |
| <b>Zobowiązania</b>                                                           |                        |                                 |                        |
| Zobowiązania z tytułu kredytów i pożyczek                                     | 1 564 879              | -                               | 1 564 879              |
| Pozostałe zobowiązania finansowe                                              | 39 592                 | -                               | 39 592                 |
| Zobowiązania z tytułu świadczeń pracowniczych                                 | 336 781                | -                               | 336 781                |
| Zobowiązania z tytułu dostaw i usług oraz pozostałe                           | 4 456                  | -                               | 4 456                  |
| Rezerwy                                                                       | 122 740                | -                               | 122 740                |
| Dotacje                                                                       | 90 585                 | -                               | 90 585                 |
| Rezerwy z tytułu odroczonego podatku dochodowego                              | 177 588                | (119)                           | 177 469                |
| <b>Zobowiązania długoterminowe razem</b>                                      | <b>2 336 621</b>       | <b>(119)</b>                    | <b>2 336 502</b>       |
| Zobowiązania z tytułu kredytów i pożyczek                                     | 70 209                 | -                               | 70 209                 |
| Pozostałe zobowiązania finansowe                                              | 31 484                 | -                               | 31 484                 |
| Zobowiązania z tytułu świadczeń pracowniczych                                 | 42 316                 | -                               | 42 316                 |
| Zobowiązania z tytułu bieżącego podatku dochodowego                           | 8 916                  | -                               | 8 916                  |
| Zobowiązania z tytułu dostaw i usług oraz pozostałe                           | 1 769 199              | (104)                           | 1 769 095              |
| Rezerwy                                                                       | 29 805                 | -                               | 29 805                 |
| Dotacje                                                                       | 6 087                  | -                               | 6 087                  |
| <b>Zobowiązania krótkoterminowe razem</b>                                     | <b>1 958 016</b>       | <b>(104)</b>                    | <b>1 957 912</b>       |
| <b>Zobowiązania razem</b>                                                     | <b>4 294 637</b>       | <b>(223)</b>                    | <b>4 294 414</b>       |
| <b>Pasywa razem</b>                                                           | <b>11 738 044</b>      | <b>(8 348)</b>                  | <b>11 729 696</b>      |

### c) Pozostałe zmiany w Międzynarodowych Standardach Sprawozdawczości Finansowej

Poniższe zmiany do MSSF zostały zastosowane w niniejszym sprawozdaniu finansowym zgodnie z ich datą wejścia w życie, jednak nie miały one istotnego wpływu na zaprezentowane i ujawnione informacje finansowe lub nie miały zastosowania do zawieranych transakcji:

- Interpretacja KIMSF 22 *Transakcje w walucie obcej oraz wynagrodzenie wypłacane lub otrzymywane z góry*  
Interpretacja wyjaśnia, że dniem zawarcia transakcji do celów ustalenia kursu wymiany, który ma zostać zastosowany w momencie początkowego ujęcia powiązanego składnika aktywów, wydatku lub dochodu (lub ich części), jest dzień, w którym jednostka początkowo ujmuje niepieniężny składnik aktywów lub niepieniężne zobowiązanie wynikające z wypłacenia lub otrzymania wynagrodzenia z góry. Jeżeli istnieje wiele przypadków wypłacenia lub otrzymania płatności z góry, wówczas jednostka określa dzień zawarcia transakcji w odniesieniu do każdego przypadku wypłacenia lub otrzymania płatności z góry.  
Interpretacja nie ma istotnego wpływu na sprawozdanie finansowe Grupy.
- Zmiany do MSR 40 *Przeniesienia nieruchomości inwestycyjnych*  
Zmiany precyzują, kiedy jednostka dokonuje przeniesienia nieruchomości, w tym nieruchomości w budowie, do lub z nieruchomości inwestycyjnych. Zmiany wyjaśniają, że zmiana sposobu użytkowania następuje, w przypadku gdy dana nieruchomość spełnia lub przestaje spełniać definicję nieruchomości inwestycyjnej oraz istnieją dowody świadczące o zmianie sposobu użytkowania. Sama tylko zmiana intencji kierownictwa w odniesieniu do sposobu użytkowania nie stanowi dowodu świadczącego o zmianie sposobu użytkowania.  
Zmiany nie mają istotnego wpływu na sprawozdanie finansowe Grupy.
- Zmiany do MSSF 2 *Klasyfikacja i wycena transakcji płatności w formie akcji*  
Rada Międzynarodowych Standardów Rachunkowości (RMSR) opublikowała zmiany do MSSF 2 Płatności w formie akcji celem wyjaśnienia następujących obszarów: uwzględnienie warunków nabycia uprawnień i warunków innych niż warunki nabycia uprawnień w wycenie transakcji płatności w formie akcji rozliczanej w środkach pieniężnych, ujmowanie transakcji płatności w formie akcji charakteryzującej się rozliczeniem netto zobowiązań z tytułu podatku u źródła, ujmowanie modyfikacji transakcji płatności w formie akcji, która zmienia jej klasyfikację z rozliczanej w środkach pieniężnych na rozliczaną w instrumentach kapitałowych.  
Zmiany nie mają istotnego wpływu na sprawozdanie finansowe Grupy.
- Zmiany do MSSF 4 *Zastosowanie MSSF 9 Instrumenty finansowe z MSSF 4 Umowy ubezpieczeniowe*  
Zmiany umożliwiają jednostkom, które prowadzą działalność ubezpieczeniową, odroczenie daty wejścia w życie MSSF 9 do dnia 1 stycznia 2021 roku. Skutkiem takiego odroczenia jest, że zainteresowane jednostki mogą dalej sporządzać sprawozdania finansowe zgodnie z obowiązującym standardem, tj. MSR 39.  
Te zmiany nie dotyczą Grupy.
- Zmiany do MSR 28 *Inwestycje w jednostkach stowarzyszonych i wspólnych przedsięwzięciach będące częścią Zmian wynikających z przeglądu MSSF 2014-2016*  
Zmiany precyzują, że jednostka, która jest organizacją zarządzającą kapitałem wysokiego ryzyka, funduszem wzajemnym, funduszem powierniczym lub inną podobną jednostką, w tym związanym z inwestycjami funduszem ubezpieczeniowym może zdecydować się na wycenę inwestycji w jednostce stowarzyszonej lub wspólnym przedsięwzięciu według wartości godziwej przez wynik finansowy zgodnie z MSSF 9. Jednostka dokonuje wyboru odrębnie dla każdej jednostki stowarzyszonej lub wspólnego przedsięwzięcia, w momencie początkowego ujęcia jednostki stowarzyszonej lub wspólnego przedsięwzięcia. Jeżeli jednostka, która sama nie jest jednostką inwestycyjną, posiada udział w jednostce stowarzyszonej lub wspólnym przedsięwzięciu, które są jednostkami inwestycyjnymi, jednostka ta może, stosując metodę praw własności, zdecydować się na utrzymanie wyceny według wartości godziwej stosowaną przez tę jednostkę stowarzyszoną lub to wspólne przedsięwzięcie, będące jednostkami inwestycyjnymi, w odniesieniu do udziałów jednostki stowarzyszonej lub wspólnego przedsięwzięcia, będących jednostkami inwestycyjnymi, w jednostkach zależnych. Wyboru tego dokonuje się odrębnie dla każdej jednostki stowarzyszonej lub wspólnego przedsięwzięcia inwestycyjnego w dniu a) początkowego ujęcia tej jednostki stowarzyszonej lub tego wspólnego przedsięwzięcia, będących jednostkami inwestycyjnymi; b) w którym ta jednostka stowarzyszona lub to wspólne przedsięwzięcie stają się jednostką inwestycyjną; c) w którym ta jednostka stowarzyszona lub to wspólne przedsięwzięcie, będące jednostkami inwestycyjnymi, stają się jednostką dominującą.

Zmiany nie mają istotnego wpływu na sprawozdanie finansowe Grupy.

- Zmiany do MSSF 1 *Zastosowanie Międzynarodowych Standardów Sprawozdawczości Finansowej po raz pierwszy będące częścią Zmian wynikających z przeglądu MSSF 2014-2016*

Krótkoterminowe zwolnienia ze stosowania innych MSSF zawarte w paragrafach E3-E7 MSSF 1 zostały usunięte.

Zmiany nie mają istotnego wpływu na sprawozdanie finansowe Grupy.

## 2.1. Nowe standardy i interpretacje, które zostały opublikowane, a nie weszły jeszcze w życie

Następujące standardy i interpretacje zostały opublikowane przez Radę Międzynarodowych Standardów Rachunkowości, jednak nie weszły jeszcze w życie:

- MSSF 14 *Regulacyjne rozliczenia międzyokresowe* (opublikowano dnia 30 stycznia 2014 roku) - zgodnie z decyzją Komisji Europejskiej proces zatwierdzania standardu w wersji wstępnej nie zostanie zainicjowany przed ukazaniem się standardu w wersji ostatecznej - do dnia zatwierdzenia niniejszego sprawozdania finansowego niezatwierdzony przez UE - mający zastosowanie dla okresów rocznych rozpoczynających się dnia 1 stycznia 2016 roku lub później;
- Zmiany do MSSF 10 i MSR 28 *Transakcje sprzedaży lub wniesienia aktywów pomiędzy inwestorem a jego jednostką stowarzyszoną lub wspólnym przedsięwzięciem* (opublikowano dnia 11 września 2014 roku) - prace prowadzące do zatwierdzenia niniejszych zmian zostały przez UE odłożone bezterminowo - termin wejścia w życie został odroczony przez RMSR na czas nieokreślony;
- MSSF 16 *Leasing* (opublikowano dnia 13 stycznia 2016 roku) - mający zastosowanie dla okresów rocznych rozpoczynających się dnia 1 stycznia 2019 roku lub później;
- MSSF 17 *Umowy ubezpieczeniowe* (opublikowano dnia 18 maja 2017 roku) - do dnia zatwierdzenia niniejszego sprawozdania finansowego niezatwierdzony przez UE - mający zastosowanie dla okresów rocznych rozpoczynających się dnia 1 stycznia 2021 roku lub później;
- KIMSF 23 *Niepewność związana z ujmowaniem podatku dochodowego* (opublikowano dnia 7 czerwca 2017 roku) - mający zastosowanie dla okresów rocznych rozpoczynających się dnia 1 stycznia 2019 roku lub później;
- Zmiany do MSSF 9 *Wcześniejsze spłaty z ujemną rekompensatą* (opublikowano dnia 12 października 2017 roku) - mające zastosowanie dla okresów rocznych rozpoczynających się dnia 1 stycznia 2019 roku lub później;
- Zmiany do MSR 28 *Udziały długoterminowe w jednostkach stowarzyszonych i wspólnych przedsięwzięciach* (opublikowano dnia 12 października 2017 roku) - mające zastosowanie dla okresów rocznych rozpoczynających się dnia 1 stycznia 2019 roku lub później;
- Zmiany do MSR 19 *Zmiana, ograniczenie lub rozliczenie programu* (opublikowano dnia 7 lutego 2018 roku) - mające zastosowanie dla okresów rocznych rozpoczynających się dnia 1 stycznia 2019 roku lub później;
- *Zmiany wynikające z przeglądu MSSF 2015-2017* (opublikowano dnia 12 grudnia 2017 roku) - mające zastosowanie dla okresów rocznych rozpoczynających się dnia 1 stycznia 2019 roku lub później;
- *Zmiany do Odniesień do Założeń Konceptyjnych zawartych w Międzynarodowych Standardach Sprawozdawczości Finansowej* (opublikowano dnia 29 marca 2018 roku) - do dnia zatwierdzenia niniejszego sprawozdania finansowego niezatwierdzone przez UE - mające zastosowanie dla okresów rocznych rozpoczynających się dnia 1 stycznia 2020 roku lub później;
- Zmiana do MSSF 3 *Połączenia jednostek* (opublikowano dnia 22 października 2018 roku) - do dnia zatwierdzenia niniejszego sprawozdania finansowego niezatwierdzona przez UE - mająca zastosowanie dla okresów rocznych rozpoczynających się dnia 1 stycznia 2020 roku lub później;
- Zmiany do MSR 1 i MSR 8: *Definicja istotności* (opublikowano dnia 31 października 2018 roku) - do dnia zatwierdzenia niniejszego sprawozdania finansowego niezatwierdzone przez UE - mające zastosowanie dla okresów rocznych rozpoczynających się dnia 1 stycznia 2020 roku lub później.

Daty wejścia w życie są datami wynikającymi z treści standardów ogłoszonych przez Radę ds. Międzynarodowej Sprawozdawczości Finansowej. Daty stosowania standardów w Unii Europejskiej mogą różnić się od dat stosowania wynikających z treści standardów i są ogłaszane w momencie zatwierdzenia do stosowania przez Unię Europejską.



### 2.1.1. Wdrożenie MSSF 16

Standard MSSF 16 *Leasing* został wydany przez RMSR w dniu 13 stycznia 2016 roku i zatwierdzony do stosowania w krajach Unii Europejskiej w dniu 31 października 2017 roku. Ma on obligatoryjne zastosowanie do sprawozdań finansowych sporządzonych za okresy rozpoczynające się od dnia 1 stycznia 2019 roku. Standard zastępuje MSR 17 Leasing.

Nowy standard wprowadza jeden model ujęcia leasingu w księgach rachunkowych leasingobiorcy. Zgodnie z MSSF 16 umowa jest leasingiem lub zawiera leasing, jeśli przekazuje prawo do kontroli użytkownika zidentyfikowanego składnika aktywów na dany okres w zamian za zapłatę. Zgodnie z MSSF 16 leasingobiorca ujmuje prawo do użytkowania składnika aktywów oraz zobowiązanie z tytułu leasingu ustalone w wysokości sumy zdyskontowanych przyszłych płatności w okresie trwania leasingu. Prawo do użytkowania składnika aktywów jest amortyzowane liniowo, natomiast zobowiązanie z tytułu leasingu jest rozliczane efektywną stopą procentową. MSSF 16 zasadniczo powieliła wymogi związane z rachunkowością leasingodawcy zawarte w MSR 17. Tym samym leasingodawca nadal klasyfikuje rodzaje leasingu jako leasing operacyjny lub leasing finansowy i rozlicza te dwa rodzaje leasingu w różny sposób.

Grupa w ramach projektu wdrożenia MSSF 16 dokonała analizy realizowanych umów zakupu usług, bez względu na obecną kwalifikację, której celem było wyselekcjonowanie tych umów, na podstawie których Grupa użytkuje składniki aktywów należące do dostawców. Następnie każda zidentyfikowana umowa została poddana ocenie pod kątem spełnienia kryteriów uznania za leasing zgodnie z MSSF 16. Przedmiotem przeprowadzanych analiz były wszystkie umowy leasingu finansowego, leasingu operacyjnego, najmu, dzierżawy a także prawa wieczystego użytkowania gruntów. Ponadto zostały przeanalizowane transakcje nabytych usług (koszty usług obcych w ramach działalności operacyjnej) pod kątem występowania sytuacji korzystania ze zidentyfikowanego składnika aktywów.

W ramach projektu wdrożenia MSSF 16 Grupa dokonała stosownych zmian w polityce rachunkowości i procedurach operacyjnych. Zostały opracowane i wdrożone metodyki prawidłowej identyfikacji umów, które są leasingiem oraz gromadzenia danych niezbędnych do prawidłowego ujęcia księgowego tych transakcji.

Grupa podjęła decyzję o wdrożeniu MSSF 16 przyjmując podejście zmodyfikowane retrospektywnie

Z ujęciem łącznego efekt pierwszego zastosowania standardu. W związku z zastosowaniem podejścia zmodyfikowanego, datą pierwszego zastosowania MSSF 16 dane porównawcze nie będą podlegały przekształceniu.

Stosując po raz pierwszy MSSF 16 Grupa planuje skorzystać z następujących praktycznych rozwiązań dopuszczonych przez standard:

- Nie ujmowanie tych umów leasingu operacyjnego, których okres leasingu kończy się przed upływem 12 miesięcy od dnia 1 stycznia 2019 roku, będą potraktowane jako leasingi krótkoterminowe.
- Nie ujmowanie leasingów, dla których bazowy składnik aktywów ma niską wartość, tj. 10 tys. zł.
- Zastosowanie pojedynczej stopy dyskontowej do portfela leasingów o podobnych cechach.
- Wyłączenie początkowych kosztów bezpośrednich z wyceny składnika aktywów z tytułu prawa do użytkowania w dniu pierwszego zastosowania, za wyjątkiem prawa wieczystego użytkowania gruntów.
- Wykorzystanie wiedzy zdobytej po fakcie, taką jak w przypadku określenia okresu leasingu, jeżeli umowa przewiduje opcję przedłużenia leasingu lub opcję wypowiedzenia leasingu.

Zastosowanie MSSF 16 do zidentyfikowanych umów leasingowych spowoduje rozpoznanie na dzień 1 stycznia 2019 roku składników aktywów z tytułu prawa do użytkowania w kwocie 416 674 tys. zł, w tym prawo wieczystego użytkowania gruntów w kwocie 212 917 tys. zł oraz zobowiązań z tytułu leasingu o takiej samej wartości, bez wpływu na zyski zatrzymane.

Na dzień 31 grudnia 2018 roku zastosowana przez Spółkę stopa dyskonta wynosiła: 4,84% dla prawa wieczystego użytkowania gruntów, 3,34% dla pozostałych leasingów.

Dla wyznaczenia krańcowej stopy procentowej Grupa stosuje następującą metodologię:

- prawo wieczystego użytkowania gruntów - wyznaczana jest jako suma rentowności 30 letnich obligacji plus marża 30 letniego indeksu CDS Poland,
- dla pozostałych aktywów z tytułu prawa do użytkowania - wyznaczona w oparciu o rynkowe oprocentowanie długoterminowych kredytów korporacyjnych Grupy Kapitałowej Grupa Azoty S.A.

### 2.1.2. Wdrożenie pozostałych standardów i interpretacji

Na dzień zatwierdzenia niniejszego sprawozdania finansowego do publikacji Spółka jest w trakcie analiz nad oceną wpływu wprowadzenia pozostałych standardów oraz interpretacji na stosowane przez Grupę zasady (politykę) rachunkowości w odniesieniu do działalności Grupy lub jej wyników finansowych.

### 2.2. Zmiany zasad rachunkowości

W 2018 roku Grupa dokonała zmian w zasad rachunkowości w zakresie doprecyzowania zapisów odnoszących się do wyceny rezerwy na brakujące ilości praw do emisji CO<sub>2</sub>, tj: „*W przypadku, gdy Grupa zawarła kontrakty terminowe zabezpieczające rozliczenie niedoboru tych praw z okresu objętego sprawozdaniem, a z których dostawa praw nastąpi przed upływem terminu ich umorzenia w KOBIZE, wówczas dla pokrytego tymi instrumentami niedoboru stosuje cenę kontraktu terminowego*”.

Na dzień 31 grudnia 2017 roku w Grupie nie występował niedobór ilości praw do emisji dlatego zmiana nie miała wpływu retrospektywnego. W związku, z czym nie ma konieczności przekształcania danych porównywalnych. Zmiana ta nie ma wpływu na dzień 01.01.2017 roku.

### 2.3. Podstawa wyceny

Skonsolidowane roczne sprawozdanie finansowe zostało sporządzone w oparciu o zasadę kosztu historycznego, za wyjątkiem aktywów i zobowiązań wycenianych według wartości godziwej, tj.:

- instrumentów pochodnych,
- instrumentów finansowych wycenianych w wartości godziwej przez wynik finansowy,
- instrumentów finansowych wycenianych w wartości godziwej przez inne całkowite dochody.

### 2.4. Waluta funkcjonalna i waluta prezentacji

Dane w rocznym skonsolidowanym sprawozdaniu finansowym zostały podane w złotych polskich, po zaokrągleniu do pełnych tysięcy. Walutą funkcjonalną spółek z Grupy, za wyjątkiem spółek z nabytej grupy Goat TopCo, dla których waluta funkcjonalna została zaprezentowana w punkcie 2.8 niniejszego sprawozdania, jest polski złoty.

### 2.5. Istotne wartości oparte na profesjonalnym osądzie i szacunkach

Sporządzenie sprawozdania finansowego zgodnie z MSSF UE wymaga od Zarządu osądów, szacunków i założeń, które mają wpływ na przyjęte zasady oraz prezentowane wartości aktywów, zobowiązań, przychodów oraz kosztów. Szacunki oraz związane z nimi założenia opierają się na doświadczeniu historycznym oraz innych czynnikach, które są uznawane za racjonalne w danych okolicznościach, a ich wyniki dają podstawę osądu, co do wartości bilansowej aktywów i zobowiązań, która nie wynika bezpośrednio z innych źródeł. Faktyczna wartość aktywów i pasywów może różnić się od wartości szacowanej.

Szacunki i związane z nimi założenia podlegają bieżącej weryfikacji. Zmiana szacunków księgowych jest ujęta w okresie, w którym dokonano zmiany szacunku lub w okresach bieżącym i przyszłych, jeżeli dokonana zmiana szacunku dotyczy zarówno okresu bieżącego, jak i okresów przyszłych.

Grupa dokonuje klasyfikacji leasingu jako operacyjnego lub finansowego w oparciu o ocenę, w jakim zakresie ryzyko i korzyści z tytułu posiadania przedmiotu leasingu przypadają w udziale leasingodawcy, a w jakim leasingobiorcy. Ocena ta opiera się na treści ekonomicznej każdej transakcji.

Główne szacunki księgowe oraz przyjęte założenia zostały ponadto przedstawione w odpowiednich notach objaśniających do sprawozdania finansowego:

- szacunki i założenia dotyczące możliwości realizacji aktywa z tytułu podatku odroczonego z tytułu strat podatkowych przedstawiono w notcie 7.4,
- szacunki i założenia dotyczące okresów ekonomicznej użyteczności rzeczowych aktywów trwałych, prawa wieczystego użytkowania gruntów, wartości niematerialnych oraz nieruchomości inwestycyjnych przedstawiono w notach 10, 11, 12, 13,
- szacunki w zakresie odpisów aktualizujących wartość rzeczowych aktywów trwałych przedstawiono w notcie 10,
- szacunki w zakresie wartości odzyskiwalnych dotyczących wartości firmy oraz wartości niematerialnych o niekreślonym okresie użytkowania przedstawiono w notcie 12,

- szacunki w zakresie utraty wartości niematerialnych dotyczących poszukiwania i oceny złóż mineralnych przedstawiono w nocie 12,
- szacunki w zakresie odpisów zapasów do cen sprzedaży netto przedstawiono w nocie 15,
- szacunki i założenia w zakresie odpisów aktualizujących wartość należności przedstawiono w nocie 17,
- szacunki w zakresie świadczeń pracowniczych przedstawiono w nocie 24,
- szacunki w zakresie utworzonych rezerw na zobowiązania przedstawiono w nocie 25.

### **Niepewność związana z rozliczeniami podatkowymi**

Regulacje dotyczące podatku od towarów i usług, podatku dochodowego od osób prawnych oraz obciążeń związanych z ubezpieczeniami społecznymi podlegają częstym zmianom. Obowiązujące przepisy zawierają również niejasności, które powodują różnice w opiniach, co do interpretacji prawnej przepisów podatkowych, zarówno pomiędzy organami państwowymi, jak i organami państwowymi i przedsiębiorstwami.

Rozliczenia podatkowe oraz inne obszary działalności (na przykład kwestie celne czy dewizowe) mogą być przedmiotem kontroli organów, które uprawnione są do nakładania wysokich kar i grzywien, a wszelkie dodatkowe zobowiązania podatkowe, wynikające z kontroli, muszą zostać zapłacone wraz z wysokimi odsetkami. Te warunki powodują, że ryzyko podatkowe w Polsce jest większe niż w krajach o bardziej dojrzałym systemie podatkowym.

W konsekwencji, kwoty prezentowane i ujawniane w sprawozdaniach finansowych mogą się zmienić w przyszłości w wyniku decyzji organów kontrolnych.

Z dniem 15 lipca 2016 roku do Ordynacji Podatkowej zostały wprowadzone zmiany w celu uwzględnienia postanowień Ogólnej Klauzuli Zapobiegającej Nadużyciom (GAAR). GAAR ma zapobiegać powstawaniu i wykorzystywaniu sztucznych struktur prawnych tworzonych w celu uniknięcia zapłaty podatku w Polsce. GAAR definiuje unikanie opodatkowania, jako czynność dokonaną przede wszystkim w celu osiągnięcia korzyści podatkowej, sprzecznej w danych okolicznościach z przedmiotem i celem przepisów ustawy podatkowej. Zgodnie z GAAR taka czynność nie skutkuje osiągnięciem korzyści podatkowej, jeżeli sposób działania był sztuczny. Wszelkie występowanie (i) nieuzasadnionego dzielenia operacji, (ii) angażowania podmiotów pośredniczących mimo braku uzasadnienia ekonomicznego lub gospodarczego, (iii) elementów wzajemnie się znoszących lub kompensujących oraz (iv) inne działania o podobnym działaniu do wcześniej wspomnianych, mogą być potraktowane jako przesłanka istnienia sztucznych czynności podlegających przepisom GAAR. Nowe regulacje będą wymagać znacznie większego osądu przy ocenie skutków podatkowych poszczególnych transakcji.

Klauzulę GAAR należy stosować w odniesieniu do transakcji dokonanych po jej wejściu w życie oraz do transakcji, które zostały przeprowadzone przed wejściem w życie klauzuli GAAR, ale dla których po dacie wejścia klauzuli w życie korzyści były lub są nadal osiągane. Wdrożenie powyższych przepisów umożliwi polskim organom kontroli podatkowej kwestionowanie realizowanych przez podatników prawnych ustaleń i porozumień, takich jak restrukturyzacja i reorganizacja grupy.

Grupa ujmuje i wycenia aktywa lub zobowiązania z tytułu bieżącego i odroczonego podatku dochodowego przy zastosowaniu wymogów MSR 12 Podatek dochodowy w oparciu o zysk (stratę podatkową), podstawę opodatkowania, nierozliczone straty podatkowe, niewykorzystane ulgi podatkowe i stawki podatkowe, uwzględniając ocenę niepewności związanych z rozliczeniami podatkowymi.

Gdy istnieje niepewność co do tego, czy i w jakim zakresie organ podatkowy będzie akceptował poszczególne rozliczenia podatkowe transakcji, Grupa ujmuje te rozliczenia uwzględniając ocenę niepewności.

## **2.6. Założenie kontynuacji działalności gospodarczej**

Skonsolidowane roczne sprawozdanie finansowe Grupy zostało sporządzone przy założeniu kontynuowania działalności w dającej się przewidzieć przyszłości.

Nie istnieją żadne okoliczności wskazujące na zagrożenie kontynuowania przez Grupę działalności.

## 2.7. Zasady konsolidacji

### 2.7.1. Jednostki zależne

Jednostkami zależnymi są jednostki kontrolowane przez Jednostkę Dominującą. Kontrola ma miejsce w przypadku, gdy Jednostka Dominująca z tytułu swojego zaangażowania podlega ekspozycji na zmienne wyniki finansowe, lub gdy ma prawa do zmiennych wyników finansowych oraz ma możliwość wywierania wpływu na wysokość tych wyników finansowych poprzez sprawowanie władzy nad jednostką zależną. Przy ocenie stopnia kontroli bierze się pod uwagę wpływ istniejących i potencjalnych praw głosu, które na dzień bilansowy mogą zostać zrealizowane lub mogą podlegać konwersji.

Jednostki zależne podlegają konsolidacji w okresie od objęcia nad nimi kontroli przez Jednostkę Dominującą do czasu jej ustania.

### 2.7.2. Jednostki stowarzyszone oraz wspólne przedsięwzięcia

Jednostki stowarzyszone są to jednostki, na których politykę finansową i operacyjną, Jednostka Dominująca wywiera znaczący wpływ, jednakże nie sprawuje nad nimi kontroli.

Wspólne przedsięwzięcia to ustalenia umowne, na mocy których dwie lub więcej stron podejmuje działalność gospodarczą podlegającą współkontroli.

Skonsolidowane sprawozdanie finansowe uwzględnia udział Grupy w skumulowanych zyskach lub stratach i innych całkowitych dochodach spółek stowarzyszonych i wspólnych przedsięwzięciach zgodnie z metodą praw własności, od momentu uzyskania znaczącego wpływu do momentu jego ustania lub przeklasyfikowania do aktywów przeznaczonych do sprzedaży.

W przypadku, gdy udział Grupy w stratach podmiotu stowarzyszonego przewyższa wartość bilansową inwestycji, przyjmuje się, iż udział w skumulowanych zyskach lub stratach i innych całkowitych dochodach spółek stowarzyszonych wynosi zero, zaś pozostałe straty są rozpoznawane przez Grupę Kapitałową do wysokości ewentualnych zaciągniętych zobowiązań.

### 2.7.3. Procedury konsolidacyjne

W celu sporządzenia skonsolidowanego sprawozdania finansowego stosuje się następujące procedury konsolidacyjne:

- wyłączenie na dzień nabycia wartości księgowej inwestycji Jednostki Dominującej w każdej z jednostek zależnych oraz tej części kapitału własnego jednostek zależnych, która odpowiada udziałowi Jednostki Dominującej,
- określenie udziałów niesprawujących kontroli w kapitale własnym jednostek zależnych oraz w wyniku finansowym konsolidowanych jednostek zależnych za dany okres sprawozdawczy,
- wyłączenie rozrachunków wewnętrznych pomiędzy jednostkami Grupy,
- wyłączenie wszelkich niezrealizowanych zysków powstałych na transakcjach w obrębie Grupy,
- wyłączenie niezrealizowanych strat powstałych na transakcjach w obrębie Grupy, ale wyłączenie w przypadku, gdy nie występują przesłanki wskazujące na utratę wartości,
- wyłączenie przychodów oraz kosztów związanych z transakcjami wewnątrz Grupy.

### 2.7.4. Połączenie jednostek gospodarczych

Połączenia jednostek są rozliczane metodą nabycia na dzień nabycia, który jest dniem, w którym Grupa obejmuje kontrolę nad jednostką nabywaną. Grupa ujmuje wartość firmy na dzień nabycia jako:

- wartość godziwą przekazanej zapłaty; powiększoną o:
  - ujętą wartość udziałów niekontrolujących w jednostce przejmowanej; powiększoną o
  - wartość godziwą dotychczas posiadanych kapitałów w jednostce nabywanej, jeśli połączenie odbywa się etapami; pomniejszoną o
  - ujętą wartość netto (wartość godziwą) nabytych identyfikowalnych aktywów oraz przejętych zobowiązań i zobowiązań warunkowych.

W sytuacji, gdy różnica przybiera wartość ujemną, zysk na okazyjnym nabyciu jest ujmowany w rachunku zysków i strat bieżącego okresu na dzień przejęcia w pozycji pozostałe przychody operacyjne.

Wartość godziwą przekazanej zapłaty nie zawiera kwot związanych z rozliczeniem wcześniej istniejących powiązań. Kwoty te zasadniczo są ujmowane w rachunku zysków i strat bieżącego okresu.

Koszty związane z nabyciem, inne niż odnoszące się do emisji instrumentów dłużnych lub kapitałowych, które Grupa ponosi w związku z połączeniem jednostek rozlicza się jako koszt okresu, w którym zostały poniesione i prezentuje jako koszty zarządu.

Zapłata warunkowa jest ujmowana w wartości godziwej na dzień nabycia. Jeśli zapłata warunkowa klasyfikowana jest jako składnik kapitału własnego, nie jest ponownie wyceniana, a jej rozliczenie jest ujęte w kapitałach. W innym przypadku późniejsze zmiany wartości godziwej zapłaty warunkowej są ujmowane w zysku lub stracie bieżącego okresu.

#### 2.7.5. Nabycie udziałów niekontrolujących

Nabycia udziałów niekontrolujących są ujmowane jako transakcje z właścicielami, w wyniku czego przy tego rodzaju transakcjach nie jest ujmowana wartość firmy. Korekty do udziałów niekontrolujących są oparte na proporcjonalnej wartości nabywanych aktywów netto jednostki zależnej.

#### 2.7.6. Utrata kontroli

W momencie utraty kontroli, Grupa zaprzestaje ujmować aktywa i zobowiązania jednostki zależnej, udziały niekontrolujące i pozostałe składniki kapitałów związane z jednostką zależną. Ewentualna nadwyżka lub niedobór powstałe w wyniku utraty kontroli ujmowane są w rachunku zysków i strat bieżącego okresu. Jeśli Grupa zatrzymuje jakiegokolwiek udziały w dotychczasowej jednostce zależnej, są one wyceniane w wartości godziwej na dzień utraty kontroli. Po początkowym ujęciu traktowane są jako inwestycje wyceniane metodą praw własności lub jako aktywa finansowe dostępne do sprzedaży, w zależności od poziomu utrzymanych przez Grupę wpływów na działalność tej jednostki.

### 2.8. Waluty obce

Transakcje wyrażone w walutach obcych są przeliczane na złote polskie przy zastosowaniu kursu obowiązującego w dniu zawarcia transakcji.

Na dzień bilansowy pozycje pieniężne wyrażone w walutach obcych są przeliczane na złote polskie przy zastosowaniu obowiązującego na ten dzień średniego kursu ogłoszonego dla danej waluty przez Narodowy Bank Polski. Niepieniężne pozycje sprawozdania z sytuacji finansowej ewidencjonowane według kosztu historycznego wyrażonego w walucie obcej wyceniane są według kursu obowiązującego w dniu zawarcia transakcji. Niepieniężne pozycje sprawozdania z sytuacji finansowej ewidencjonowane według wartości godziwej wyrażonej w walucie obcej wyceniane są według kursu obowiązującego w dniu ustalenia wartości godziwej.

Powstałe z przeliczenia różnice kursowe ujmowane są w rachunku zysków i strat w pozycji przychodów (kosztów) finansowych, z wyjątkiem różnic powstających na przeliczeniu instrumentów kapitałowych zakwalifikowanych jako dostępne do sprzedaży oraz kwalifikowanych zabezpieczeń przepływów pieniężnych, które ujmowane są jako inne całkowite dochody.

Dla potrzeb wyceny bilansowej przyjęto następujące kursy:

|     | 31.12.2018 | 31.12.2017 |
|-----|------------|------------|
| EUR | 4,3000     | 4,1709     |
| USD | 3,7597     | 3,4813     |
| GBP | 4,7895     | 4,7001     |

Aktywa i zobowiązania jednostek działających za granicą, włączając wartość firmy i korekty do wartości godziwej na dzień nabycia dokonywane przy konsolidacji, są przeliczane według średniego kursu NBP obowiązującego na koniec okresu sprawozdawczego. Przychody i koszty jednostek działających za granicą są przeliczane według średniego kursu NBP w okresie sprawozdawczym.

Różnice kursowe powstałe przy przeliczeniu są ujmowane w innych całkowitych dochodach i prezentowane jako różnice kursowe z przeliczenia sprawozdań finansowych jednostek podporządkowanych. Jeżeli Grupa nie posiada wszystkich udziałów w jednostce działającej za granicą, proporcjonalna część różnic kursowych z przeliczenia jest ujmowana w udziałach niekontrolujących. W sytuacji, gdy kontrola, znaczący wpływ lub wspólna kontrola nad jednostką działającą za granicą zostaje utracona, skumulowana wartość różnic kursowych z przeliczenia jest ujmowana w zysku lub stracie na sprzedaży tej jednostki. Jeśli Grupa wyłącza jedynie część swoich

udziałów w jednostce działającej za granicą, ale utrzymuje kontrolę nad tą jednostką, odpowiednia część skumulowanej wartości jest przypisywana do udziałów niekontrolujących.

Walutami funkcjonalnymi Spółek należących do Grupy Goat TopCo, nabytej w listopadzie 2018 roku, są waluty przedstawione w poniższej tabeli. Kursy te zostały przedstawione w odniesieniu do EUR.

| Kraj waluty                         | Waluta | Średni kurs | 31 grudnia 2018 roku |
|-------------------------------------|--------|-------------|----------------------|
| Argentyna                           | ARS    | 43,0021     | 43,1079              |
| Brazylia                            | BRL    | 4,4214      | 4,4440               |
| Chile                               | CLP    | 777,3502    | 793,1606             |
| Wielka Brytania                     | GBP    | 0,8977      | 0,8945               |
| Meksyk                              | MXN    | 22,8889     | 22,4921              |
| Republika Południowej Afryki        | ZAR    | 16,1870     | 16,4594              |
| Turcja                              | TRY    | 6,0630      | 6,0588               |
| Chiny                               | CNY    | 7,8398      | 7,8751               |
| Indie                               | INR    | 80,6166     | 79,7298              |
| Malezja                             | MYR    | 4,7459      | 4,7317               |
| Stany Zjednoczone Ameryki Północnej | USD    | 1,1384      | 1,1450               |

Dane finansowe spółek Grupy Goat TopCo przeliczone zostały na EUR według kursów, przyjętych w powyższej tabeli, stosowanych dla celów sprawozdawczości według MSSF w Niemczech, a następnie przeliczone na PLN zgodnie z obowiązującymi kursami NBP.

## 2.9. Rzeczowe aktywa trwałe

### 2.9.1. Własne składniki rzeczowych aktywów trwałych

Składniki rzeczowych aktywów trwałych ujmuje się w księgach według ceny nabycia lub kosztu wytworzenia pomniejszonych o odpisy amortyzacyjne oraz odpisy z tytułu utraty wartości. Cena nabycia obejmuje cenę zakupu składnika majątku oraz koszty bezpośrednio związane z zakupem i przystosowaniem składnika majątku do stanu zdatnego do używania, łącznie z kosztami transportu, jak też załadunku, wyładunku i składowania. Rabaty, opusty oraz inne podobne zmniejszenia i odzyski zmniejszają cenę nabycia składnika aktywów. Koszt wytworzenia składnika rzeczowych aktywów trwałych oraz rzeczowych aktywów trwałych w budowie obejmuje ogół kosztów poniesionych przez Grupę w okresie jego budowy, montażu, przystosowania i ulepszenia poniesionych do dnia przyjęcia takiego składnika majątkowego do używania (lub do dnia bilansowego, jeśli składnik nie został jeszcze oddany do używania). Koszt wytworzenia obejmuje również w przypadkach, gdy jest to wymagane, wstępny szacunek kosztów demontażu i usunięcia składników rzeczowych aktywów trwałych oraz przywrócenia do stanu pierwotnego. Zakupione oprogramowanie, które jest niezbędne do prawidłowego funkcjonowania związanego z nim urządzenia jest aktywowane, jako część tego urządzenia.

W przypadku, gdy określony składnik rzeczowych aktywów trwałych składa się z odrębnych i istotnych części składowych o różnym okresie użytkowania, części te są traktowane jako odrębne składniki aktywów.

Dana pozycja rzeczowych aktywów trwałych może zostać usunięta ze sprawozdania z sytuacji finansowej po dokonaniu jej zbycia lub w przypadku, gdy nie są spodziewane żadne ekonomiczne korzyści wynikające z dalszego użytkowania takiego składnika aktywów. Zyski lub straty wynikłe ze sprzedaży/likwidacji lub zaprzestania użytkowania rzeczowych aktywów trwałych są określane, jako różnica pomiędzy przychodami ze sprzedaży a wartością netto tych rzeczowych aktywów trwałych i są ujmowane odpowiednio jako pozostałe przychody operacyjne lub pozostałe koszty operacyjne w rachunku zysków i strat.

Rzeczowe aktywa trwałe w budowie dotyczą środków trwałych będących w toku budowy lub montażu i są wykazywane według cen nabycia lub kosztów wytworzenia, pomniejszonych o odpisy z tytułu utraty wartości. Rzeczowe aktywa trwałe w budowie nie podlegają amortyzacji do czasu zakończenia budowy i przekazania aktywa do używania.

Zaliczki na rzeczowe aktywa trwałe prezentowane są w pozycji *Pozostałe należności* w ramach aktywów trwałych.

### 2.9.2. Składniki rzeczowych aktywów trwałych użytkowane na podstawie umów leasingu

Umowy leasingu, na mocy których następuje przeniesienie na Grupę zasadniczo całego ryzyka i pożytków wynikających z posiadania przedmiotu leasingu, są klasyfikowane jako umowy leasingu finansowego. Aktywa będące przedmiotem leasingu są początkowo ujmowane w sprawozdaniu z sytuacji finansowej na dzień rozpoczęcia leasingu według niższej z następujących wartości: wartości godziwej rzeczowego aktywa trwałego stanowiącego przedmiot leasingu lub wartości bieżącej minimalnych opłat leasingowych.

Opłaty leasingowe rozdziela się pomiędzy koszty finansowe i zmniejszenie salda zobowiązania z tytułu leasingu w sposób umożliwiający uzyskanie stałej stopy odsetek w stosunku do niespłaconego salda zobowiązania.

Używane na podstawie leasingu finansowego składniki rzeczowych aktywów trwałych podlegają amortyzacji oraz odpisom z tytułu utraty wartości według zasad stosowanych dla własnych rzeczowych aktywów trwałych. Jeżeli brak jest pewności, że po zakończeniu umowy leasingu Grupa otrzyma prawo własności, aktywa te są amortyzowane w krótszym z dwóch okresów: okresu leasingu i okresu ekonomicznej użyteczności.

Umowy leasingowe, zgodnie z którymi leasingodawca zachowuje zasadniczo całe ryzyko i wszystkie pożytki wynikające z posiadania przedmiotu leasingu, zaliczane są do umów leasingu operacyjnego. Opłaty leasingowe z tytułu leasingu operacyjnego ujmowane są jako koszty w rachunku zysków i strat metodą liniową przez okres trwania leasingu.

### 2.9.3. Złóża mineralne

Złóża mineralne obejmują nabyte przez Grupę prawa do wydobycia surowców mineralnych oraz koszty poniesione w związku z udostępnieniem złóż do eksploatacji, jak również nabyte w transakcjach nabycia jednostek gospodarczych prawa do poszukiwania zasobów, dla których prawdopodobieństwo rozpoczęcia opłacalnego wydobycia oceniono jako wysokie.

Złóża mineralne nabyte przez Grupę są ujmowane jako składnik rzeczowych aktywów trwałych i ujmowane według ceny nabycia pomniejszonej o amortyzację i odpisy z tytułu utraty wartości.

### 2.9.4. Nakłady ponoszone w terminie późniejszym

Aktywowaniu podlegają poniesione w późniejszym okresie koszty wymienianych części składnika rzeczowych aktywów trwałych, które można wiarygodnie oszacować i jest prawdopodobne, że Grupa osiągnie korzyści ekonomiczne związane z wymienianymi składnikami rzeczowych aktywów trwałych. Pozostałe nakłady są ujmowane na bieżąco w rachunku zysków i strat jako koszt.

### 2.9.5. Amortyzacja

Amortyzacja jest naliczana metodą liniową przez szacowany okres użytkowania danego składnika rzeczowych aktywów trwałych, względnie jego istotnych i odrębnych części składowych, który dla poszczególnych grup rzeczowych aktywów trwałych wynosi:

| Typ                             | Stawka amortyzacyjna | Okres     |
|---------------------------------|----------------------|-----------|
| Grunty                          | brak                 | -         |
| Złóża surowców mineralnych      | naturalna            | 6-72 lat  |
| Budynki i budowle               | 1% - 33%             | 3-100 lat |
| Maszyny i urządzenia techniczne | 2% - 100%            | 1-50 lat  |
| Urządzenia biurowe              | 10% - 100%           | 1-10 lat  |
| Środki transportu               | 7% - 100%            | 1-7 lat   |
| Komputery                       | 20% - 100%           | 1-6 lat   |

Rozpoczęcie amortyzacji następuje w momencie, w którym dany składnik rzeczowych aktywów trwałych znajduje się w miejscu i stanie umożliwiającym jego wykorzystanie zgodnie z zamierzeniem zarządu jednostki. Zakończenie amortyzacji następuje nie później niż z chwilą zrównania wartości odpisów amortyzacyjnych z wartością początkową rzeczowego aktywa trwałego lub postawienia go w stan likwidacji, sprzedaży lub stwierdzenia jego niedoboru, z ewentualnym uwzględnieniem przewidywanej przy likwidacji ceny sprzedaży netto pozostałości rzeczowego aktywa trwałego.

Rzeczowe aktywa trwałe w budowie nie są amortyzowane.

Rzeczowe aktywa trwałe w momencie ich nabycia zostają podzielone na części składowe, o ile ich cena nabycia lub koszt wytworzenia są istotne w porównaniu z ceną nabycia lub kosztem wytworzenia całego rzeczowego aktywa trwałego. Wyodrębnione części składowe amortyzuje się osobno przez okres ich ekonomicznej użyteczności.

Poprawność stosowanych okresów użytkowania, metod amortyzacji oraz wartości rezydualnych rzeczowych aktywów trwałych jest weryfikowana na koniec każdego okresu sprawozdawczego i, w uzasadnionych przypadkach, korygowana prospektywnie.

## **2.10. Prawo wieczystego użytkowania gruntów**

Prawo wieczystego użytkowania gruntów otrzymane przez Grupę nieodpłatnie na podstawie decyzji administracyjnej, stanowi formę leasingu operacyjnego. Prawo to jest wyłączone z aktywów jednostki i ewidencjonowane na kontach pozabilansowych.

Prawo wieczystego użytkowania gruntów nabyte przez Grupę ujmowane jest według ceny nabycia pomniejszonej o amortyzację i odpisy z tytułu utraty wartości.

Amortyzacja jest naliczana metodą liniową przez szacowany okres użytkowania danego prawa wieczystego użytkowania gruntów. Przewidywany okres użytkowania wynosi od 3 do 99 lat.

## **2.11. Nieruchomości inwestycyjne**

Nieruchomości inwestycyjne to grunty oraz budynki i budowle posiadane przez Grupę w celu osiągnięcia korzyści ekonomicznych z tytułu przyrostu wartości tych aktywów lub innych pożytków np. osiągnięcia przychodów z czynszów dzierżawnych.

Inwestycje w nieruchomości wycenia się zgodnie z zasadami wyceny dla rzeczowych aktywów trwałych.

Przychody z tytułu dzierżawy nieruchomości inwestycyjnych prezentowane są jako pozostałe przychody operacyjne, natomiast koszty z nimi związane - jako pozostałe koszty operacyjne.

## **2.12. Wartości niematerialne**

### **2.12.1. Badania i rozwój**

Koszty prac badawczych są ujmowane jako koszt w rachunku zysków i strat w momencie ich poniesienia.

Nakłady poniesione na prace rozwojowe, których efekty działań znajdują zastosowanie w opracowaniu lub wytworzeniu nowego lub w znacznym stopniu ulepszanego produktu podlegają aktywowaniu w przypadku, gdy wytworzenie nowego produktu (lub procesu) jest technicznie możliwe i jest ekonomicznie uzasadnione oraz Grupa posiada techniczne, finansowe oraz inne niezbędne środki do ukończenia prac rozwojowych.

Nakłady na prace rozwojowe są ujmowane według cen nabycia lub kosztu wytworzenia pomniejszonych o odpisy amortyzacyjne i odpisy z tytułu utraty wartości. Zakończone prace rozwojowe są amortyzowane przez przewidywany okres uzyskiwania przychodów ze sprzedaży z danego przedsięwzięcia.

Koszty prac rozwojowych są poddawane ocenie pod kątem ewentualnej utraty wartości na każdy dzień bilansowy, jeśli składnik aktywów nie został jeszcze oddany do użytkowania lub, gdy zidentyfikowane zostaną przesłanki utraty wartości wskazujące na to, że ich wartość bilansowa może nie być możliwa do odzyskania.

### **2.12.2. Koszty Reach**

Grupa aktywuje koszty związane z uzyskaniem pozwolenia w ramach systemu Reach. Wraz z rejestracją produktu w systemie Reach Grupa uzyskuje prawo do produkcji i sprzedaży produktów, które przynoszą korzyści ekonomiczne. Dodatkowo składnik aktywów powstających w wyniku rejestracji nie może być wyodrębniony z jednostki gospodarczej, ale wynika z tytułu prawnego. Składnik ten ma charakter niepieniężny i nie posiada postaci fizycznej.

Grupa aktywuje koszty, które można bezpośrednio przypisać do konkretnej rejestracji. Do takich kosztów zalicza między innymi: koszty opłat rejestracyjnych, koszty wyników testów, informacji o możliwych zastosowaniach, koszty poniesione na rzecz innego rejestrującego za prawo do wykorzystania wyników testów. Koszty Reach ujmowane są w pozostałych wartościach niematerialnych i podlegają amortyzacji w takich samych okresach jak rzeczowe aktywa trwałe, przy użyciu których wytwarzany jest dany produkt.



Koszty, które zostały poniesione a nie mogą być przyporządkowane do konkretnej rejestracji ujmowane są jako koszt w rachunku zysków i strat w momencie poniesienia.

### 2.12.3. Wartość firmy

Metody wyceny wartości firmy w momencie jej początkowego ujęcia zostały opisane w punkcie 2.7.4. Po początkowym ujęciu wartość firmy jest wykazywana według ceny nabycia pomniejszonej o skumulowane odpisy aktualizujące z tytułu utraty wartości. Wartość firmy poddaje się co roku weryfikacji pod kątem ewentualnej utraty wartości na poziomie ośrodka wypracowującego środki pieniężne lub grupy takich ośrodków.

W przypadku inwestycji wycenianych metodą praw własności, wartość firmy jest ujęta w wartości bilansowej inwestycji, a odpisu aktualizującego z tytułu utraty wartości tej inwestycji nie alokuje się odrębnie do żadnego składnika jej aktywów.

### 2.12.4. Pozostałe wartości niematerialne

Pozostałe wartości niematerialne nabyte w ramach oddzielnej transakcji są ujmowane w sprawozdaniu z sytuacji finansowej według ceny nabycia lub kosztu wytworzenia.

Po początkowym ujęciu wartości niematerialne o określonym okresie użyteczności ekonomicznej wycenia się według ceny nabycia lub kosztu wytworzenia, pomniejszonych o odpisy amortyzacyjne i odpisy z tytułu utraty wartości. Wartości niematerialne o nieokreślonym okresie użyteczności ekonomicznej wycenia się według ceny nabycia lub kosztu wytworzenia, pomniejszonych o odpisy z tytułu utraty wartości.

Za wyjątkiem prac rozwojowych, wartości niematerialne wytworzone przez Grupę we własnym zakresie nie są ujmowane w aktywach, a nakłady poniesione na ich wytworzenie są ujmowane w rachunku zysków i strat jako koszty okresu, w którym zostały poniesione.

### 2.12.5. Nakłady poniesione w terminie późniejszym

Późniejsze wydatki na składniki istniejących wartości niematerialnych podlegają aktywowaniu tylko wtedy, gdy zwiększają przyszłe korzyści ekonomiczne związane z danym składnikiem. Pozostałe nakłady są ujmowane w rachunku zysków i strat jako koszty okresu, w którym zostały poniesione.

### 2.12.6. Amortyzacja

Wartości niematerialne amortyzowane są metodą liniową biorąc pod uwagę okres ich użytkowania, chyba, że nie jest on określony. Wartości niematerialne o nieokreślonym okresie użytkowania oraz te, które jeszcze nie są użytkowane poddaje się co roku weryfikacji pod kątem ewentualnej utraty wartości, w odniesieniu do poszczególnych aktywów lub na poziomie ośrodka wypracowującego środki pieniężne. W przypadku pozostałych wartości niematerialnych dokonywana jest coroczna ocena, czy wystąpiły przesłanki, które mogą świadczyć o utracie ich wartości.

Grupa zakłada poniższe okresy użytkowania dla poszczególnych kategorii wartości niematerialnych:

| Typ                     | Stawka amortyzacyjna | Okres    |
|-------------------------|----------------------|----------|
| Znaki towarowe          | brak                 | -        |
| Znak firmowy            | indywidualnie        | -        |
| Portfel klientów        | 17% - 100%           | 1-7 lat  |
| Licencje                | 5% - 100%            | 1-20 lat |
| Programy komputerowe    | 16% - 100%           | 1-6 lat  |
| Licencje technologiczne | 2% - 100%            | 1-50 lat |
| Reach                   | 2% - 100%            | 1-50 lat |
| Prace rozwojowe         | 2% - 100%            | 1-50 lat |

Poprawność stosowanych okresów użytkowania, metod amortyzacji oraz wartości rezydualnych wartości niematerialnych jest weryfikowana na każdy dzień bilansowy i w uzasadnionych przypadkach korygowana prospektywnie.

### 2.13. Należności z tytułu dostaw i usług

Należności z tytułu dostaw i usług to niebędące instrumentami pochodnymi aktywa finansowe, nienotowane na aktywnym rynku, o określonej wysokości płatności. Początkowo ujmuje się je według wartości godziwej. Po początkowym ujęciu wycenia się je według zamortyzowanego kosztu, przy użyciu efektywnej stopy procentowej, pomniejszonego o odpisy z tytułu utraty wartości.

W przypadku należności o terminie wymagalności nie dłuższym niż 12 miesięcy od dnia bilansowego, gdy różnica pomiędzy wartością według zamortyzowanego kosztu i wartością w kwocie wymaganej zapłaty nie jest istotna, należności wycenia się w kwocie wymaganej zapłaty, pomniejszonej o odpisy z tytułu utraty wartości.

Oczekiwana strata dla należności z tytułu dostaw i usług należności szacowana jest na bazie modelu uproszczonego (macierz rezerw) od momentu początkowego ujęcia należności.

Oczekiwana strata dla należności z tytułu dostaw i usług oraz pozostałych należności oraz odpowiadający jej odpis z tytułu utraty wartości danego aktywa finansowego jest tworzona na należności zarówno przeterminowane, jak i nieprzeterminowane:

- w oparciu o ważoną prawdopodobieństwem stratę kredytową, jaka zostanie poniesiona w przypadku wystąpienia opóźnienia płatności powyżej 90 dni.  
Szacowaną na bazie modelu uproszczonego stratę ujmuje się w koszty działalności operacyjnej jako koszty sprzedaży jeżeli dotyczy należności z tytułu dostaw i usług za wyjątkiem oczekiwanej straty na należności z tytułu dzierżawy nieruchomości inwestycyjnych lub w pozostałe koszty/przychody operacyjne, jeżeli dotyczy pozostałych należności;
- w przypadku wystąpienia któregokolwiek z poniższych zdarzeń:
  - a) należności od dłużników postawionych w stan likwidacji lub w stan upadłości,
  - b) należności od dłużników w przypadku oddalenia wniosku o ogłoszenie upadłości, jeżeli majątek dłużnika nie wystarcza na zaspokojenie kosztów postępowania upadłościowego,
  - c) należności kwestionowanych przez dłużników, skierowane na drogę postępowania sądowego (należności sporne) oraz z których zapłatą dłużnik zalega, a według oceny jego sytuacji majątkowej i finansowej spłata należności w umownej kwocie nie jest prawdopodobna,
  - d) należności stanowiących równowartość kwot podwyższających należności, w stosunku do których uprzednio dokonano odpisu aktualizującego,
  - e) należności, których termin wymagalności zapłaty na dzień sprawozdawczy został przekroczony o 180 dni,
  - f) należności skierowanych na drogę egzekucji administracyjnej, postępowania sądowego lub egzekucji sądowej,
  - g) tworzy się odpis aktualizujący należności w wysokości 100 % należności.

### 2.14. Prezentacja umów faktoringowych/dyskonta wierzytelności

Grupa korzysta z umów finansowych opartych o wykup wierzytelności przez stronę finansującą przed terminem jej płatności:

- faktoring niepełny (z regresem) lub dyskonto wierzytelności z regresem - zabezpieczone cesją praw do odszkodowania z polisy ubezpieczenia wierzytelności - w ramach których następuje wykup wierzytelności (należności) przed terminem jej płatności w zamian za zapłatę prowizji i odsetek za okres od wykupu do terminu płatności (lub do dnia zapłaty), a strona finansująca ma prawo zażądać zwrotu wypłaconej ceny na podstawie zwrotnej cesji wykupionej wierzytelności w sytuacji, gdy dłużnik tej wierzytelności nie zapłaci w terminie płatności lub w maksymalnej dopuszczalnej zwłoce po terminie płatności. Z uwagi na dokonaną cesję praw do odszkodowania z polisy ubezpieczenia wykupionej wierzytelności (należności), strona finansująca jest w pierwszej kolejności uprawniona do zaspokojenia się z tej polisy na wypadek braku zapłaty przez dłużnika, bez wykonywania uprawnienia do zwrotnego regresu do Grupy. Wobec powyższego na dzień wykupu wierzytelności (należności) Grupa dokonuje jej rozliczenia z kwotą uzyskaną od strony finansującej z tytułu jej sprzedaży, natomiast od dnia wykupu wierzytelności do dnia w/w zapłaty kwota uzyskana od strony finansującej jest ujawniana jako zobowiązanie warunkowe (pozabilansowe) z tytułu faktoringu (dyskonta wierzytelności),
- faktoring niepełny (z regresem) lub dyskonto wierzytelności z regresem - niezabezpieczone cesją praw do odszkodowania z polisy ubezpieczenia wierzytelności - w ramach których następuje wykup wierzytelności (należności) przed terminem jej płatności, w zamian za zapłatę prowizji i odsetek za okres od wykupu do terminu płatności (lub do dnia zapłaty), a strona finansująca ma prawo zażądać zwrotu wypłaconej ceny na podstawie zwrotnej cesji wykupionej wierzytelności, w sytuacji gdy dłużnik tej wierzytelności nie zapłaci w terminie płatności lub w maksymalnej dopuszczalnej zwłoce po terminie płatności. Wobec powyższego strona finansująca, w wypadku

nieotrzymania zapłaty od dłużnika wierzytelności, korzysta w pierwszej kolejności z uprawnienia do regresu zwrotnego wobec Grupy. Wobec powyższego rozliczenie wierzytelności (należności) z kwotą uzyskaną z tytułu jej sprzedaży następuje dopiero na dzień zapłaty przez dłużnika wierzytelności dokonanego na rachunek strony finansującej, natomiast od dnia wykupu wierzytelności do dnia w/w zapłaty kwota uzyskana od strony finansującej jest ujmowana jako inne zobowiązanie finansowe z tytułu faktoringu (dyskonta wierzytelności),

- dodatkowo Grupa korzysta z faktoringu odwrotnego w postaci umów obsługi płatności opartych o spłatę zobowiązań wobec dostawców przez stronę finansującą w terminie ich płatności, a następnie umowne wydłużenie terminu płatności tego przejętego przez stronę finansującą zobowiązania, w zamian za zapłatę przez Spółkę odsetek za okres finansowania pomiędzy pierwotnym a wydłużonym terminem płatności, w którym następuje zapłata przez Spółkę w/w zobowiązań wraz naliczonymi odsetkami. Wobec powyższego w terminie spłaty tych zobowiązań wobec dostawców przez instytucję finansującą, Grupa dokonuje ich przeniesienia do pozycji pozostałych krótkoterminowych zobowiązań finansowych, a następnie ich rozliczenia w odroczonej terminach zapłaty na rzecz w/w instytucji finansowej. Zobowiązania z tytułu faktoringu odwrotnego prezentowane są w pozostałych zobowiązaniach finansowych. Zapłacone odsetki są ujmowane w kosztach finansowych.

## 2.15. Zapasy

Zapasy są to aktywa przeznaczone do sprzedaży w toku zwykłej działalności gospodarczej, będące w trakcie produkcji przeznaczonej na sprzedaż lub materiały i surowce zużywane w procesie produkcyjnym lub w trakcie świadczenia usług.

Składniki zapasów są wyceniane według cen nabycia lub kosztu wytworzenia nie wyższych jednak od ich wartości netto możliwych do uzyskania na dzień bilansowy. Wartość rozchodu zapasów ustala się z zastosowaniem metody średniej ważonej.

Cena nabycia to cena zakupu składnika aktywów, obejmująca kwotę należną sprzedającemu bez podlegających odliczeniu podatku od towarów i usług oraz podatku akcyzowego, a w przypadku importu powiększona o obciążenia o charakterze publicznoprawnym oraz powiększona o koszty bezpośrednio związane z zakupem i przystosowaniem składnika aktywów do stanu zdatnego do używania lub wprowadzania do obrotu, łącznie z kosztami transportu, załadunku, wyładunku, a obniżona o rabaty, upusty i inne podobne zmniejszenia i odzyski. Wyroby gotowe, półprodukty i produkcja w toku wyceniane są według kosztu wytworzenia obejmującego uzasadnioną część stałych kosztów pośrednich produkcji, wyliczoną przy założeniu normalnego wykorzystaniu zdolności produkcyjnych.

Możliwa do uzyskania cena sprzedaży netto jest różnicą pomiędzy szacowaną ceną sprzedaży dokonywaną w toku działalności gospodarczej, pomniejszoną o rabaty i upusty, a szacowanymi kosztami wykończenia i kosztami niezbędnymi do doprowadzenia sprzedaży do skutku.

Odpisy aktualizujące wartość zapasów ujmowane są w rachunku zysków i strat w pozycji *koszty wytworzenia/nabycia sprzedanych produktów, towarów i materiałów*. Natomiast odwrócenie odpisu aktualizującego wartość zapasów ujmowane jest jako zmniejszenie kosztu własnego sprzedaży.

## 2.16. Prawa majątkowe

Prawa majątkowe obejmują prawa do emisji CO<sub>2</sub> oraz świadectwa pochodzenia energii.

Otrzymane nieodpłatnie prawa do emisji oraz prawa otrzymane w ramach realizacji zadań KPI ujmowane są początkowo jako prawa majątkowe w korespondencji z przychodami przyszłych okresów (dotacja według MSR 20) w wartości godziwej ustalonej na dzień ich zarejestrowania.

Zakupione prawa do emisji są ujmowane według ceny nabycia.

Zobowiązania wynikające z emisji zanieczyszczeń do powietrza, prezentowane w ramach pozostałych zobowiązań są ujmowane jako koszt wytworzenia/nabycia sprzedanych produktów, towarów i materiałów (podatki i opłaty) i wyceniane następująco:

- jeżeli Grupa posiada ilość praw wystarczającą do pokrycia swojego zobowiązania wynikającego z emisji: jako iloczyn ilości praw niezbędnych do umorzenia w związku z dokonaną emisją oraz jednostkowego kosztu praw do emisji posiadanych przez Grupę. Jednostkowy koszt uprawnień dla pokrycia szacowanej emisji jest obliczany według metody średniej ważonej,
- jeżeli Grupa nie posiada ilości praw wystarczającej do pokrycia swojego zobowiązania wynikającego z emisji: jako iloczyn ilości praw posiadanych przez Grupę oraz jednostkowego kosztu tych praw, powiększony o wartość godziwą brakujących praw do emisji. W przypadku, gdy Grupa zawarła kontrakty terminowe zabezpieczające rozliczenie niedoboru tych praw z okresu objętego sprawozdaniem, a z których dostawa praw nastąpi przed upływem terminu ich

umorzenia w KOBIZE, wówczas dla pokrytego tymi instrumentami niedoboru stosuje cenę kontraktu terminowego.

Rozliczenie dotacji z tytułu otrzymanych nieodpłatnie praw do emisji ujmuje się jako pomniejszenie kosztu własnego sprzedaży (podatków i opłat) w proporcji zrealizowanej emisji CO<sub>2</sub> w okresie sprawozdawczym do planowanej emisji rocznej. Rozliczenie dotacji z tytułu praw otrzymanych w ramach realizacji zadań KPI ujmuje się jako pozostałe przychody operacyjne przez okres amortyzacji aktywów nabytych w ramach realizacji zadań KPI.

Uprawnienia do emisji podlegają umorzeniu w ciężar wartości utworzonego zobowiązania w momencie umorzenia uprawnień do emisji za poprzedni rok w odpowiednim rejestrze. Ilości przyznane w ramach KPI mogą być wykorzystywane do fizycznego umorzenia uprawnień za dany rok.

Świadectwa pochodzenia energii przyznane Grupie z tytułu produkcji energii elektrycznej w kogeneracji ujmowane są w miarę nabywania uprawnień jako prawa majątkowe i zmniejszenie kosztów produkcji wytwarzanej energii. Zakupione świadectwa pochodzenia energii są ujmowane według ceny nabycia.

Zobowiązania do umorzenia świadectw wynikające ze sprzedaży energii, prezentowane w ramach pozostałych zobowiązań, są ujmowane jako koszty wytworzenia/nabycia sprzedanych produktów, towarów i materiałów (podatki i opłaty) i wyceniane na podstawie jednostkowego kosztu świadectw posiadanych przez Grupę lub odpowiedniej opłaty zastępczej.

Świadectwa podlegają umorzeniu w ciężar wartości utworzonego zobowiązania w momencie złożenia wniosku do URE o ich umorzenie.

W przypadku świadectw pochodzenia energii otrzymanych w związku z realizacją zadań inwestycyjnych stosuje się takie same zasady jak dla praw do emisji CO<sub>2</sub> otrzymanych w ramach KPI.

## **2.17. Środki pieniężne i ekwiwalenty środków pieniężnych**

Środki pieniężne i ich ekwiwalenty obejmują środki pieniężne w kasie, depozyty bankowe na żądanie o początkowym okresie zapadalności do trzech miesięcy oraz środki przekazane spółkom z Grupy uczestniczącym w usłudze cash pooling. Saldo środków pieniężnych i ich ekwiwalentów wykazane w sprawozdaniu z przepływów pieniężnych składa się z określonych powyżej środków pieniężnych i ich ekwiwalentów.

## **2.18. Odpisy z tytułu utraty wartości aktywów niefinansowych**

Wartość bilansowa aktywów Grupy, za wyjątkiem zapasów, aktywów z tytułu podatku odroczonego i instrumentów finansowych, dla których stosuje się inne zasady, poddawana jest analizie na każdy dzień bilansowy w celu stwierdzenia, czy występują przesłanki wskazujące na utratę ich wartości. W przypadku wystąpienia takich przesłanek Grupa dokonuje szacunku wartości odzyskiwalnej poszczególnych aktywów lub ośrodków wypracowujących środki pieniężne (OWSP). Szacunki wartości odzyskiwalnej w odniesieniu do OWSP zawierających wartości firmy i wartości niematerialne, które nie są jeszcze oddane do użytkowania oraz o nieokreślonym okresie użytkowania dokonywane są corocznie na dzień sporządzenia sprawozdania finansowego.

Odpisy z tytułu utraty wartości rozpoznawane są w każdym wypadku, w którym wartość bilansowa składnika aktywów lub związanego z nim OWSP przewyższa jego wartość odzyskiwalną.

Wartość odzyskiwalna aktywów lub OWSP definiowana jest jako większa z ich wartości netto możliwej do uzyskania ze sprzedaży oraz ich wartości użytkowej. Przy szacowaniu wartości użytkowej przyszłe przepływy pieniężne dyskontowane są przy użyciu stopy procentowej przed opodatkowaniem, która odzwierciedla aktualną rynkową ocenę wartości pieniądza w czasie oraz czynniki ryzyka charakterystyczne dla danego składnika aktywów lub OWSP. Dla celów przeprowadzania testów na utratę wartości, aktywa grupuje się do najmniejszych możliwych do określenia zespołów aktywów generujących wpływy pieniężne w znacznym stopniu niezależnie od innych aktywów lub OWSP. Aktywa wspólne (korporacyjne) Grupy nie generują osobnych wpływów pieniężnych i są użytkowane przez więcej niż jeden OWSP. Aktywa wspólne są przypisane do OWSP na bazie jednolitych i zasadnych przesłanek i podlegają testom na utratę wartości jako element testowanych OWSP, do których są przypisane.

Odpisy z tytułu utraty wartości są ujmowane w rachunku zysków i strat. Utrata wartości ośrodka wypracowującego środki pieniężne jest w pierwszej kolejności ujmowana jako zmniejszenie wartości firmy przypisanej do tego ośrodka (grupy ośrodków), a następnie jako zmniejszenie wartości księgowej pozostałych aktywów tego ośrodka (grupy ośrodków) na zasadzie proporcjonalnej.

Odpis aktualizujący wartość firmy z tytułu utraty wartości nie jest odwracany. W odniesieniu do innych aktywów, odpisy z tytułu utraty wartości ujęte w poprzednich okresach, są poddawane na koniec każdego okresu sprawozdawczego ocenie, czy zaszły przesłanki wskazujące na zmniejszenie utraty wartości lub jej całkowite odwrócenie. Odpis aktualizujący z tytułu utraty wartości jest odwracany, jeżeli zmieniły się szacunki zastosowane do określenia wartości odzyskiwalnej. Odpis z tytułu utraty wartości odwracany jest tylko do wysokości wartości początkowej składnika aktywów pomniejszonej o odpisy amortyzacyjne, jaka byłaby wykazana w sytuacji, gdyby odpis z tytułu utraty wartości nie został ujęty.

## **2.19. Kapitały własne**

Kapitały własne ujmuje się w księgach rachunkowych z podziałem na ich rodzaje i według zasad określonych przepisami prawa i postanowieniami statutu Grupy.

Kapitał zakładowy Grupy wykazuje się w wysokości określonej w wartości nominalnej wyemitowanych akcji.

Koszty emisji akcji poniesione przy powstaniu spółki akcyjnej lub podwyższeniu kapitału zakładowego, zmniejszają kapitał z emisji akcji powyżej wartości nominalnej.

Kwoty powstałe z podziału zysku, niepodzielony wynik z lat ubiegłych oraz wynik roku bieżącego prezentowane są w sprawozdaniu finansowym jako zyski zatrzymane.

## **2.20. Świadczenia pracownicze**

Świadczenia pracownicze obejmują wszystkie formy świadczeń Grupy w zamian za pracę wykonywaną przez pracowników. Są to zarówno świadczenia wypłacane w trakcie zatrudnienia jak i świadczenia wypłacane po okresie zatrudnienia.

### **2.20.1. Programy określonych składek**

Grupa zobowiązana jest, na mocy obowiązujących przepisów, do pobierania i odprowadzania składek na świadczenia emerytalne pracowników. Świadczenia te, zgodnie z MSR 19, stanowią program państwowy oraz mają charakter programu określonych składek. W związku z powyższym, zobowiązanie Grupy za każdy okres szacowane jest na podstawie kwot składek do wniesienia za dany rok i ujmowane jest jako koszt świadczeń pracowniczych obciążając rachunek zysków i strat okresu, w którym pracownicy świadczyli pracę.

Ponadto, na mocy porozumienia z pracownikami Grupa wpłaca składki w ustalonej wysokości do odrębnego podmiotu i nie będzie ciążył na niej prawny ani zwyczajowo oczekiwany obowiązek zapłacenia dodatkowych składek. Zobowiązanie do wniesienia składek do programu emerytalnego określonych składek jest ujmowane jako koszt świadczeń pracowniczych obciążając rachunek zysków i strat okresu, w którym pracownicy świadczyli pracę.

### **2.20.2. Program określonych świadczeń**

Zobowiązanie Grupy z tytułu programu określonych świadczeń jest obliczane oddzielnie dla każdego planu poprzez oszacowanie wartości bieżącej przyszłych świadczeń, które pracownicy wypracowali w bieżącym i poprzednich okresach. Koszty bieżącego zatrudnienia ujmowane są w rachunku zysków i strat jako koszty wynagrodzeń. Odsetki od zobowiązań programu ujmowane są w rachunku zysków i strat jako koszty finansowe. Przeszacowanie zobowiązania z tytułu programu ujmuje się w innych całkowitych dochodach.

#### **2.20.2.1. Programy określonych świadczeń - odprawy emerytalne i pośmiertne**

Grupa zobowiązana jest na podstawie obowiązujących przepisów kodeksu pracy lub układu zbiorowego do wypłaty odpraw emerytalnych i pośmiertnych.

Zobowiązanie Grupy wynikające z odpraw emerytalnych obliczane jest przez wykwalifikowanego aktuarium przy użyciu metody prognozowanych uprawnień jednostkowych, tj. przez oszacowanie wysokości przyszłego wynagrodzenia pracownika w okresie, w którym pracownik osiągnie wiek emerytalny oraz przez oszacowanie wysokości przyszłej odprawy emerytalnej. Zobowiązanie Grupy wynikające z odpraw pośmiertnych obliczane jest przez wykwalifikowanego aktuarium przez oszacowanie wysokości przyszłej odprawy pośmiertnej.

Odprawy te są dyskontowane do wartości bieżącej stopą ustaloną na podstawie rynkowej stopy zwrotu z obligacji Skarbu Państwa na dzień bilansowy, które mają termin wykupu zbliżony do terminu realizacji zobowiązań Grupy. Rotacja pracowników jest szacowana na podstawie danych historycznych

oraz przewidywać poziomu zatrudnienia w przyszłości. Zobowiązania z tytułu odpraw emerytalnych oraz pośmiertnych ujmowane są proporcjonalnie do przewidywanego okresu świadczenia pracy przez danego pracownika.

#### **2.20.2.2. Program określonych świadczeń - rezerwy na odpis ZFŚS dla emerytów i rencistów**

Grupa jest zobowiązana przepisami prawa do wypłacania świadczeń socjalnych emerytom i rencistom. W związku z tym Grupa tworzy odpisy na Zakładowy Fundusz Świadczeń Socjalnych dla pracowników po okresie zatrudnienia. Rezerwy na przyszłe odpisy są szacowane na podstawie przeciętnych wynagrodzeń w gospodarce narodowej. Rezerwy są dyskontowane taką samą stopą jak inne rezerwy pracownicze. Wysokość rezerw na ZFŚS wyznaczana jest indywidualnie dla każdego pracownika i jest ona równa obecnej wartości przyszłych świadczeń.

#### **2.20.3. Inne długoterminowe świadczenia na rzecz pracowników - nagrody jubileuszowe**

Grupa oferuje zatrudnionym pracownikom nagrody jubileuszowe, których wysokość zależy od długości stażu pracy pracownika uzyskanego w trakcie zatrudnienia oraz od wysokości wynagrodzenia pracownika w momencie nabycia prawa do nagrody jubileuszowej.

Wycena świadczeń jest dokonywana przy użyciu metody prognozowanych uprawnień jednostkowych. Zobowiązanie Grupy wynikające z nagród jubileuszowych obliczane jest poprzez oszacowanie wysokości przyszłego wynagrodzenia pracownika w okresie, w którym pracownik nabędzie prawo do poszczególnych nagród jubileuszowych oraz poprzez oszacowanie wysokości przyszłej nagrody jubileuszowej. Nagrody te są dyskontowane do wartości bieżącej stopą ustaloną na podstawie rynkowej stopy zwrotu z obligacji Skarbu Państwa na dzień bilansowy, które mają termin wykupu zbliżony do terminu realizacji zobowiązań Grupy. Rotacja pracowników jest szacowana na podstawie danych historycznych oraz przewidywać poziomu zatrudnienia w przyszłości. Zobowiązanie z tytułu nagród jubileuszowych ujmowane jest proporcjonalnie do przewidywanego okresu świadczenia przez danego pracownika.

#### **2.20.4. Krótkoterminowe świadczenia pracownicze**

Zobowiązania z tytułu krótkoterminowych świadczeń pracowniczych są wyceniane bez uwzględnienia dyskonta i są odnoszone w koszty w okresie wykonania świadczenia. Grupa ujmuje zobowiązanie w ciężar kosztów w wysokości przewidzianych płatności dla pracowników z tytułu krótkoterminowych premii pieniężnych, jeśli na Grupie ciąży prawny lub zwyczajowo oczekiwany obowiązek takich wypłat z tytułu świadczonej pracy przez pracowników w przeszłości, a zobowiązanie to może zostać wiarygodnie oszacowane.

### **2.21. Rezerwy**

Rezerwy są ujmowane, gdy spełnione są następujące warunki:

- na Grupie ciąży istniejący obowiązek (prawny lub zwyczajowy) wynikający z przeszłych zdarzeń,
- prawdopodobne jest, iż wypełnienie obowiązku spowoduje wypływ korzyści ekonomicznych,
- można dokonać wiarygodnego szacunku kwoty zobowiązania.

Kwota, na którą tworzy się rezerwę jest najlepszym szacunkiem nakładów niezbędnych do wypełnienia obowiązku na dzień bilansowy. Podstawą szacunków wartości rezerwy jest osąd kierownictwa, poparty doświadczeniami wynikającymi z podobnych zdarzeń, a w razie potrzeby opiniami niezależnych ekspertów.

Jeżeli Grupa spodziewa się, że koszty objęte rezerwą zostaną zwrócone, na przykład na mocy umowy ubezpieczenia, wówczas zwrot ten jest ujmowany jako odrębny składnik aktywów, ale tylko wówczas, gdy istnieje wystarczająca pewność, że zwrot ten rzeczywiście nastąpi.

#### **2.21.1. Restrukturyzacja**

Rezerwa na koszty restrukturyzacji ujmowana jest w przypadku, gdy Grupa zaakceptowała szczegółowy i oficjalny plan restrukturyzacji, a proces ten został zapoczątkowany lub został publicznie ogłoszony. Rezerwą nie są objęte przyszłe straty operacyjne.

### 2.21.2. Koszty rekultywacji

Zgodnie z przyjętą przez Grupę polityką ochrony środowiska oraz z odpowiednimi wymogami prawnymi, rezerwa na koszty rekultywacji, dotycząca zanieczyszczonych gruntów lub innych rzeczowych aktywów trwałych jest ujmowana, gdy grunt lub inny składnik rzeczowych aktywów trwałych został zanieczyszczony.

### 2.21.3. Rezerwy na sprawy sądowe

Rezerwy na toczące się postępowania sądowe są tworzone po uwzględnieniu wszystkich dostępnych dowodów, w tym opinii prawników. Jeżeli na podstawie przeprowadzonej analizy wystąpienie zobowiązania jest prawdopodobne na dzień bilansowy, tworzona jest odpowiednia rezerwa (pod warunkiem, że pozostałe kryteria ujęcia rezerwy zostały spełnione).

## 2.22. Zobowiązania z tytułu dostaw i usług

Zobowiązania z tytułu dostaw i usług początkowo ujmuje się w wartości godziwej. Po początkowym ujęciu ujmuje się je według zamortyzowanego kosztu, przy użyciu efektywnej stopy procentowej. W przypadku zobowiązań o terminie zapadalności nie dłuższym niż 12 miesięcy od dnia bilansowego, gdy różnica pomiędzy wartością według zamortyzowanego kosztu i wartością w kwocie wymaganej zapłaty nie jest istotna, zobowiązania te wycenia się w kwocie wymaganej zapłaty.

## 2.23. Oprocentowane kredyty bankowe i pożyczki

W momencie początkowego ujęcia kredyty bankowe, pożyczki i papiery dłużne są ujmowane w wartości godziwej, pomniejszonej o koszty związane z uzyskaniem kredytu lub pożyczki.

Po początkowym ujęciu oprocentowane kredyty, pożyczki i papiery dłużne są wyceniane według zamortyzowanego kosztu, przy zastosowaniu efektywnej stopy procentowej.

## 2.24. Instrumenty finansowe

Instrumentem finansowym jest każdy kontrakt, który skutkuje powstaniem składnika aktywów finansowych u jednej jednostki i zobowiązania finansowego lub instrumentu kapitałowego u drugiej jednostki.

**Aktywem finansowym** jest każdy składnik aktywów mający postać:

- a) Środków pieniężnych,
- b) Instrumentu kapitałowego innej jednostki,
- c) Umownego prawa do:
  - otrzymania środków pieniężnych lub innego składnika aktywów finansowych od innej jednostki, lub
  - wymiany aktywów finansowych lub zobowiązań finansowych z inną jednostką na potencjalnie korzystnych warunkach, lub
- d) Kontraktu, który będzie rozliczony lub może być rozliczony przez Grupę we własnych instrumentach kapitałowych i jest:
  - instrumentem niepochodnym, z którego wynika lub może wynikać obowiązek przyjęcia przez Jednostkę zmiennej liczby własnych instrumentów kapitałowych, lub
  - instrumentem pochodnym, który będzie rozliczony lub może być rozliczony w inny sposób, niż przez wymianę ustalonej kwoty środków pieniężnych lub innego składnika aktywów finansowych na ustaloną liczbę własnych instrumentów kapitałowych Grupy. Z tego powodu, własne instrumenty kapitałowe nie obejmują instrumentów, które same są umowami o przyszłe otrzymanie lub wydanie własnych instrumentów kapitałowych przez Grupę.

**Zobowiązanie finansowe** to każde zobowiązanie, będące:

- a) wynikającym z umowy obowiązkiem:
  - wydania środków pieniężnych lub innego składnika aktywów finansowych innej jednostce, lub
  - Wymiany aktywów finansowych lub zobowiązań finansowych z inną jednostką na potencjalnie niekorzystnych warunkach, lub
- b) Kontraktem, który będzie rozliczony lub może być rozliczony we własnych instrumentach kapitałowych Jednostki, i jest:

- instrumentem niepochodnym, z którego wynika lub może wynikać obowiązek dostarczenia przez Grupę zmiennej liczby własnych instrumentów kapitałowych, lub
- instrumentem pochodnym, który będzie rozliczony lub może być rozliczony w inny sposób, niż przez wymianę ustalonej kwoty środków pieniężnych lub innego składnika aktywów finansowych na ustaloną liczbę własnych instrumentów kapitałowych Grupy. Z tego powodu, własne instrumenty kapitałowe jednostki nie obejmują instrumentów, które same są umowami o przyszłe otrzymanie lub wydanie własnych instrumentów kapitałowych przez jednostkę.

**Instrument pochodny** jest to instrument finansowy lub inny kontrakt spełniający wszystkie trzy poniższe warunki:

- a) jego wartość zmienia się wraz ze zmianą określonej stopy procentowej, ceny instrumentu finansowego, ceny towaru, kursu walutowego, indeksu ceny lub stóp, ratingu kredytowego lub indeksu kredytowego, czy też innej zmiennej (czasami zwane instrumentem bazowym),
- b) nie wymaga żadnej początkowej inwestycji netto lub wymaga początkowej inwestycji netto mniejszej niż dla innych rodzajów kontraktów, dla których oczekuje się podobnych reakcji na zmiany czynników rynkowych,
- c) jego rozliczenie nastąpi w przyszłości.

## 2.25. Ujęcie i wyłączenie składnika aktywów finansowych oraz zobowiązania finansowego

Składniki aktywów lub zobowiązań finansowych są wykazywane w sprawozdaniu finansowym, gdy Grupa staje się stroną umowy tego instrumentu.

Standaryzowane transakcje zakupu i sprzedaży aktywów i zobowiązań finansowych są ujmowane w dniu zawarcia transakcji, tj. w dniu, w którym Grupa zobowiązała się do nabycia danego składnika aktywów lub sprzedaży danego składnika zobowiązań. Standaryzowane transakcje zakupu lub sprzedaży aktywów finansowych to transakcje zakupu lub sprzedaży, w których termin dostarczenia aktywów drugiej stronie jest zasadniczo ustalony przez przepisy bądź zwyczaje obowiązujące na danym rynku.

Grupa wyłącza składnik aktywów finansowych ze sprawozdania z sytuacji finansowej, gdy:

- a) wygasają umowne prawa do przepływów pieniężnych ze składnika aktywów finansowych, lub
- b) przenosi składnik aktywów finansowych na inną jednostkę, a przeniesienie spełnia warunki zaprzestania ujmowania.

Grupa usuwa zobowiązanie finansowe (lub część zobowiązania finansowego) ze sprawozdania z sytuacji finansowej wtedy i tylko wtedy, gdy zobowiązanie przestało istnieć - to znaczy wtedy, gdy obowiązek określony w umowie:

- a) został wypłacony, lub
- b) został umorzony, lub
- c) wygasł.

## 2.26. Wycena instrumentów finansowych na dzień nabycia

Wszystkie aktywa finansowe, z wyjątkiem należności z tytułu dostaw i usług oraz zobowiązania finansowe są początkowo ujmowane według wartości godziwej powiększonej lub pomniejszonej, w przypadku składnika aktywów lub zobowiązania finansowego niekwalifikowanych jako wyceniane według wartości godziwej przez wynik finansowy, o koszty transakcyjne, które mogą być bezpośrednio przypisane do nabycia lub emisji składnika aktywów finansowych lub zobowiązania finansowego (z wyjątkiem aktywów finansowych zaklasyfikowanych jako aktywa finansowe wyceniane w wartości godziwej przez wynik finansowy, których wartość godziwa nie jest korygowana o koszty związane z nabyciem).

### 2.26.1. Klasyfikacja i wycena instrumentów finansowych na dzień bilansowy

#### Klasyfikacja aktywów finansowych

Aktywa finansowe klasyfikowane są do następujących kategorii wyceny:

- wyceniane według zamortyzowanego kosztu,
- wyceniane w wartości godziwej przez wynik finansowy,
- wyceniane w wartości godziwej przez inne całkowite dochody.



### Wycena po początkowym ujęciu

Dla celów wyceny po początkowym ujęciu, aktywa finansowe klasyfikowane są do jednej z czterech kategorii:

- instrumenty dłużne wyceniane w zamortyzowanym koszcie,
- instrumenty dłużne wyceniane w wartości godziwej przez inne całkowite dochody,
- instrumenty kapitałowe wyceniane w wartości godziwej przez inne całkowite dochody,
- aktywa finansowe wyceniane w wartości godziwej przez wynik finansowy.

### Instrumenty dłużne - aktywa finansowe wyceniane w zamortyzowanym koszcie

Składnik aktywów finansowych wycenia się w zamortyzowanym koszcie, jeśli spełnione są oba poniższe warunki:

- a) składnik aktywów finansowych jest utrzymywany zgodnie z modelem biznesowym, którego celem jest utrzymywanie aktywów finansowych dla uzyskiwania przepływów pieniężnych wynikających z umowy, oraz
- b) warunki umowy dotyczącej składnika aktywów finansowych powodują powstawanie w określonych terminach przepływów pieniężnych, które są jedynie spłatą kwoty głównej i odsetek od kwoty głównej pozostałej do spłaty.

Do kategorii aktywów finansowych wycenianych zamortyzowanym kosztem Grupa klasyfikuje:

- należności z tytułu dostaw i usług oraz pozostałe nie podlegające sprzedaży
- pożyczki spełniające test klasyfikacyjny SPPI, które zgodnie z modelem biznesowym wykazywane są jako utrzymywane w celu uzyskania przepływów pieniężnych,
- środki pieniężne i ekwiwalenty.

Przychody z tytułu odsetek oblicza się przy zastosowaniu metody efektywnej stopy procentowej i wykazuje się w rachunku zysków i strat w pozycji *Przychody finansowe*.

### Instrumenty dłużne - aktywa finansowe wyceniane w wartości godziwej przez inne całkowite dochody

Składnik aktywów finansowych wycenia się w wartości godziwej przez inne całkowite dochody, jeśli spełnione są oba poniższe warunki:

- a) składnik aktywów finansowych jest utrzymywany zgodnie z modelem biznesowym, którego celem jest zarówno otrzymywanie przepływów pieniężnych wynikających z umowy, jak i sprzedaż składników aktywów finansowych; oraz
- b) warunki umowy dotyczącej składnika aktywów finansowych powodują powstawanie w określonych terminach przepływów pieniężnych, które są jedynie spłatą kwoty głównej i odsetek od kwoty głównej pozostałej do spłaty.

Przychody z tytułu odsetek, różnice kursowe oraz zyski i straty z tytułu utraty wartości ujmowane są w wyniku finansowym i obliczane w taki sam sposób jak w przypadku aktywów finansowych wycenianych zamortyzowanym kosztem. Pozostałe zmiany wartości godziwej ujmowane są w przez inne całkowite dochody. W momencie zaprzestania ujmowania składnika aktywów finansowych łączny zysk lub strata uprzednio rozpoznana w innych całkowitych dochodach zostają przeklasyfikowane z pozycji kapitału własnego do wyniku finansowego.

Przychody z tytułu odsetek oblicza się przy zastosowaniu metody efektywnej stopy procentowej i wykazuje się w rachunku zysków i strat w pozycji *Przychody finansowe*.

Do kategorii instrumentów dłużnych wycenianych do wartości godziwej przez inne całkowite dochody Grupa klasyfikuje należności z tytułu dostaw i usług podlegające sprzedaży.

### Inwestycje kapitałowe - aktywa finansowe wyceniane w wartości godziwej przez inne całkowite dochody

W momencie początkowego ujęcia Grupa może dokonać nieodwołalnego wyboru dotyczącego ujmowania w innych całkowitych dochodach późniejszych zmian wartości godziwej inwestycji w instrument kapitałowy, który nie jest przeznaczony do obrotu ani nie jest warunkową zapłatą ujętą przez jednostkę przejmującą w ramach połączenia jednostek, do którego ma zastosowanie MSSF 3. Wybór taki dokonywany jest oddzielnie dla każdego instrumentu kapitałowego. Skumulowane zyski lub straty poprzednio ujęte w innych całkowitych dochodach nie podlegają przeklasyfikowaniu do wyniku finansowego. Dywidendy ujmowane są w rachunku zysków i strat wtedy, gdy powstaje uprawnienie jednostki do otrzymania dywidendy, chyba że dywidendy te w oczywisty sposób stanowią odzyskanie części kosztów inwestycji.

Do kategorii instrumentów kapitałowych wycenianych do wartości godziwej przez inne całkowite dochody Grupa klasyfikuje udziały i akcje w podmiotach niepowiązanych.

#### **Aktywa finansowe wyceniane w wartości godziwej przez wynik finansowy**

Składnik aktywów finansowych, które nie spełniają kryteriów wyceny według zamortyzowanego kosztu lub w wartości godziwej przez inne całkowite dochody, wycenia się w wartości godziwej przez wynik finansowy.

W sytuacji, gdy Grupa:

- posiada ważny tytuł prawny do dokonania kompensaty ujętych kwot oraz
- zamierza rozliczyć się w kwocie netto albo jednocześnie zrealizować składnik aktywów i wykonać zobowiązanie

składnik aktywów finansowych i zobowiązanie finansowe kompensuje się i wykazuje w sprawozdaniu z sytuacji finansowej w kwocie netto.

Porozumienie ramowe opisane w MSR 32.50 nie stanowi podstawy do kompensaty, jeżeli nie zostaną spełnione obydwa kryteria opisane powyżej.

#### **2.26.2. Pochodne instrumenty finansowe**

Grupa wykorzystuje pochodne instrumenty finansowe do zabezpieczenia ryzyka kursowego wynikającego z działalności operacyjnej, finansowej lub inwestycyjnej. Zgodnie z przyjętą polityką operacji pieniężnych, Grupa nie posiada, ani nie emituje pochodnych instrumentów finansowych przeznaczonych do obrotu.

W momencie początkowego ujęcia składnik aktywów finansowych lub zobowiązanie finansowe wycenia się według wartości godziwej.

Zyski i straty wynikające ze zmiany wartości godziwej są ujmowane jako zysk lub strata w rachunku zysków i strat w działalności finansowej.

Pochodne instrumenty finansowe obejmują w szczególności: opcje, kontrakty terminowe typu forward, kontrakty typu swap, wbudowane instrumenty pochodne.

Pochodne instrumenty finansowe prezentowane są w osobnej pozycji w sprawozdaniu z sytuacji finansowej.

**Wbudowany instrument pochodny** jest składnikiem hybrydowego (łączonego) instrumentu, który zawiera również umowę zasadniczą, niebędącą instrumentem pochodnym. Składnik ten powoduje, że część przepływów pieniężnych wynikających z instrumentu łącznego zmienia się w sposób podobny do przepływów wynikających z samodzielnie występującego instrumentu pochodnego.

Przykładem umów, które mogą zawierać wbudowane instrumenty pochodne, są instrumenty kapitałowe (np. akcje z opcją wykupu), instrumenty dłużne (np. obligacje zamienne na akcje, kredyty z opcją wcześniejszej spłaty), umowy leasingu, umowy ubezpieczeniowe, jak również umowy na dostawę dóbr i usług.

Grupa dokonuje analizy zawieranych i obowiązujących umów w celu identyfikacji wbudowanych instrumentów pochodnych.

Jeżeli kontrakt hybrydowy zawiera umowę zasadniczą będącą składnikiem aktywów finansowych, Grupa stosuje zasady klasyfikacji aktywów w odniesieniu do całego kontraktu hybrydowego.

Jeżeli kontrakt hybrydowy zawiera umowę zasadniczą niebędącą składnikiem aktywów finansowych, wbudowany instrument pochodny powinien zostać oddzielony od umowy zasadniczej i zostać odrębnie ujęty w sprawozdaniu jedynie wtedy, gdy spełnione są następujące warunki:

- a) cechy ekonomiczne wbudowanego instrumentu pochodnego oraz ryzyko z **nim** związane nie są ściśle powiązane z cechami ekonomicznymi i ryzykiem właściwymi dla umowy zasadniczej zgodnie z MSSF 9,
- b) samodzielny instrument o takich samych warunkach umownych jak wbudowany instrument pochodny spełniałby definicję instrumentu pochodnego,
- c) hybrydowy (łączny) instrument nie jest wyceniany w wartości godziwej, a zmiany wartości godziwej nie są ujmowane w wyniku okresu.

Charakter wbudowanego instrumentu pochodnego oraz ryzyka z nim związane uznaje się za ściśle powiązane z charakterem umowy zasadniczej i ryzykami z niej wynikającymi wtedy, gdy w szczególności:

- a) wbudowany instrument pochodny jest związany ze stopą procentową lub indeksem stóp procentowych, które powodują zmianę kwoty odsetek, jakie byłyby zapłacone lub otrzymane na podstawie zawartej umowy, gdyby w tę umowę nie został wbudowany instrument pochodny; jeżeli wbudowany instrument finansowy powoduje, że rozliczenie umowy zasadniczej może być

- dokonane w taki sposób, że kwota inwestycji początkowej nie będzie odzyskana, albo stopa zwrotu z inwestycji będzie co najmniej dwukrotnie większa od początkowego poziomu tej stopy lub od stóp rynkowych ustalonych dla podobnych umów, nie uznaje się wówczas instrumentu wbudowanego i umowy zasadniczej za ściśle powiązane, lub
- b) wbudowany instrument pochodny jest górnym lub dolnym pułapem stopy procentowej, albo ceny nabycia lub ceny sprzedaży składnika aktywów, jeżeli w terminie zawarcia umowy ustalona stopa procentowa lub cena nie odbiega znacząco od warunków rynkowych oraz górny pułap jest powyżej, a dolny poniżej rynkowej stopy procentowej lub ceny rynkowej dla podobnych transakcji, lub
  - c) wbudowany instrument pochodny powoduje, że strumień przepływów pieniężnych z tytułu płatności części lub całości nominalu lub odsetek jest wyrażany w walucie obcej, a powstałe na dzień wyceny różnice kursowe zalicza się odpowiednio do przychodów lub kosztów finansowych, lub
  - d) wbudowany instrument pochodny powoduje, że kwoty płatności wynikające z umów zmieniają się na skutek:
    - indeksowania wskaźnikiem powiązanim z inflacją, pod warunkiem że wskaźnik inflacji przyjęty za podstawę ustalenia indeksu jest charakterystyczny dla środowiska ekonomicznego, w którym działa Grupa, lub
    - zmiany wielkości sprzedaży lub rynkowych stóp procentowych.
  - e) w zawartej umowie niebędącej instrumentem finansowym wynika obowiązek dokonywania płatności wyrażonych w walucie obcej, która jest:
    - walutą, w której którakolwiek z ważnych dla wykonania postanowień umowy stron osiąga większość przychodów i ponosi większość kosztów (waluta funkcjonalna), lub
    - walutą, w której zwyczajowo i powszechnie na rynkach międzynarodowych zawierane są umowy na dostawę określonych towarów lub usług, lub
    - walutą, w której powszechnie na rynku krajowym zawierane są umowy na dostawę określonych dóbr lub usług (tj. relatywnie stabilna i płynna waluta, która jest powszechnie stosowana w lokalnym obrocie gospodarczym lub zewnętrznej wymianie handlowej). Grupa uznaje, że taką walutą jest Euro w odniesieniu do transakcji krajowych.

Instrument pochodny, który jest dołączany do instrumentu finansowego, ale który zgodnie z umową może być przenoszony niezależnie od tego instrumentu lub dotyczy innego kontrahenta niż strona tego instrumentu, nie jest wbudowanym instrumentem pochodnym, lecz oddzielnym instrumentem finansowym.

Umowy hybrydowe zawierające umowę zasadniczą będącą aktywem finansowym klasyfikowane są zgodnie z przyjętym dla tego typu aktywów modelem biznesowym i wynikiem testu SPPI, ujmowane w sposób zgodny z wynikiem testu.

### 2.26.3. Utrata wartości aktywów finansowych

Grupa dokonuje odpisu z tytułu oczekiwanej utraty wartości w momencie początkowego ujęcia składnika aktywów finansowych, a następnie aktualizuje wartość odpisu nie rzadziej niż na dzień 31 marca, 30 czerwca, 30 września, 31 grudnia.

Grupa ujmuje odpis na oczekiwane straty kredytowe na składnikach aktywów finansowych wycenianych:

- a) w zamortyzowanym koszcie,
- b) w wartości godziwej przez inne całkowite dochody.

Odpis wyceniany jest jako różnica pomiędzy wartością bieżącą przepływów pieniężnych należnych Jednostce na mocy zawartej umowy, w ciągu całego oczekiwanego życia aktywa, a przepływami pieniężnymi, które Grupa spodziewa się otrzymać, przy czym:

- a) oczekiwane straty kredytowe wyznaczane są w sposób uwzględniający prawdopodobieństwo ich wystąpienia oraz wniesione zabezpieczenia.
- b) wartość bieżąca powyższych przepływów wyznaczana jest w oparciu o wszystkie wynikające z umowy przepływy pieniężne zdyskontowane pierwotną (tj. ustaloną przy początkowym ujęciu) efektywną stopę procentową, uwzględniającą ewentualną korektę o ryzyko kredytowe (w przypadku zakupionych lub utworzonych składników aktywów finansowych dotkniętych utratą wartości ze względu na ryzyko kredytowe).

Grupa stosuje następujące modele szacowania odpisów z tytułu oczekiwanych strat kredytowych:

- a) model ogólny,
- b) model uproszczony (macierz rezerw).

W ramach modelu ogólnego, Grupa na bieżąco analizuje poziom ryzyka kredytowego aktywów finansowych oraz ewentualne zmiany poziomu tego ryzyka. Na potrzeby identyfikacji znaczącego wzrostu ryzyka kredytowego, Grupa grupuje aktywa finansowe posiadające zbliżoną charakterystykę. Na podstawie zmian ryzyka kredytowego aktywów finansowych od momentu ich początkowego ujęcia, aktywa finansowe przyporządkowywane są do jednego z następujących etapów:

- a) etap 1 - aktywa finansowe, w przypadku których nie stwierdzono znaczącego wzrostu ryzyka kredytowego oraz aktywa posiadające niski poziom ryzyka kredytowe na dzień sprawozdawczy,
- b) etap 2 - aktywa finansowe, w przypadku których stwierdzono znaczący wzrost ryzyka kredytowego,
- c) etap 3 - aktywa finansowe, w przypadku których stwierdzono wystąpienie utraty wartości.

W przypadku aktywów finansowych przyporządkowanych do Etapu 1, odpisy z tytułu oczekiwanych strat kredytowych szacowane są na podstawie okresu 12-miesięcznego.

W przypadku aktywów finansowych przyporządkowanych do Etapów 2 i 3, odpisy z tytułu oczekiwanych strat kredytowych szacowane są na podstawie całego oczekiwanego okresu życia danego aktywa finansowego.

Co najmniej raz na kwartał Grupa dokonuje analizy wystąpienia przesłanek skutkujących zaklasyfikowaniem aktywów finansowych do poszczególnych etapów.

Grupa stosuje model ogólny w odniesieniu do aktywów finansowych innych niż należności z tytułu dostaw i usług.

Grupa stosuje model uproszczony w odniesieniu do należności z tytułu dostaw i usług.

W ramach modelu uproszczonego, Grupa szacuje poziom odpisu na bazie danych historycznych dotyczących poniesionych strat kredytowych.

W odniesieniu do aktywów finansowych, które zostały zakupione lub utworzone jako dotknięte utratą wartości ze względu na ryzyko kredytowe, Grupa jako odpis na oczekiwane straty kredytowe ujmuje wyłącznie skumulowane zmiany oczekiwanych strat kredytowych od momentu początkowego ujęcia.

Grupa ujmuje kwotę oczekiwanych strat kredytowych w wyniku finansowym okresie, jako zysk lub stratę z tytułu utraty wartości.

Grupa ujmuje korzystne zmiany oczekiwanych strat kredytowych w całym okresie życia danego aktywa finansowego jako zysk z tytułu utraty wartości. Dotyczy to również przypadków, w których oczekiwane straty kredytowe w całym okresie życia są niższe niż kwota oczekiwanych strat kredytowych na moment początkowego ujęcia.

## 2.27. Rachunkowość zabezpieczeń

W zakresie rachunkowości zabezpieczeń Grupa podjęła decyzję o dalszym stosowaniu zasad określonych w MSR 39.

Instrumenty finansowe (w tym pochodne) wyznaczone jako instrumenty zabezpieczające, od których oczekuje się, że ich wartość godziwa lub wynikające z nich przepływy pieniężne skompensują zmiany wartości godziwej lub przepływów pieniężnych pozycji zabezpieczanej Grupa ujmuje według zasad rachunkowości zabezpieczeń po spełnieniu, co najmniej, następujących warunków:

- przed rozpoczęciem zabezpieczenia Grupa posiada dokumentację, obejmującą co najmniej: określenie celu i strategii zarządzania ryzykiem, identyfikację instrumentu zabezpieczającego oraz składników aktywów lub zobowiązań albo planowanych transakcji zabezpieczanych przez ten instrument, charakterystykę ryzyka związanego z zabezpieczaną pozycją lub planowaną transakcją, okres zabezpieczenia, opis wybranej metody pomiaru efektywności zabezpieczenia zmian wartości godziwej lub przepływów pieniężnych pozycji zabezpieczanej związanych z określonym rodzajem ryzyka,
- zabezpieczenie charakteryzuje się wysoką skutecznością w równoważeniu zmian wartości godziwej lub przepływów środków pieniężnych. Skuteczność zabezpieczenia ocenia się poprzez porównywanie zmiany wartości instrumentu zabezpieczającego lub przepływów środków pieniężnych z niego wynikających, ze zmianą wartości pozycji zabezpieczanej lub przepływów środków pieniężnych z niej wynikających. Zabezpieczenie uznaje się za wysoce skuteczne, jeżeli przez cały okres zabezpieczenia niemal cała kwota zmian wartości godziwej zabezpieczanej pozycji lub związanych z nią przepływów pieniężnych zostaje skompensowana zmianami wartości godziwej lub przepływów pieniężnych instrumentu zabezpieczającego, a rzeczywiście osiągnięty poziom efektywności zabezpieczenia mieści się w przedziale od 80% do 125%,
- skuteczność zabezpieczenia można wiarygodnie ocenić poprzez wiarygodną wycenę wartości godziwej zabezpieczanej pozycji lub związanych z nią przepływów środków pieniężnych oraz wartości godziwej instrumentu zabezpieczającego. Skuteczność zabezpieczenia oceniana jest w ujęciu retrospektywnym (tzw. testy ex-post), mówiącym czy dane powiązanie zabezpieczające było wysoce skuteczne w badanych okresach rachunkowych oraz w ujęciu prospektywnym (tzw.

testy ex-ante), mówiącym czy dla danego powiązania zabezpieczającego nadal istnieje oczekiwanie, co do wysokiej skuteczności,

- w przypadku zabezpieczenia przepływów środków pieniężnych dotyczącego przyszłej transakcji, jest ona wysoce prawdopodobna.

#### **2.27.1. Zabezpieczenia przepływów pieniężnych**

Instrument finansowy (w tym pochodny) zabezpieczający przepływy środków pieniężnych służy ograniczeniu wpływu na wynik finansowy zmienności przepływu środków pieniężnych i można go przypisać konkretnemu czynnikowi ryzyka związanemu z ujętym w sprawozdaniu z sytuacji finansowej składnikiem aktywów lub zobowiązań, uprawdopodobnionymi przyszłymi zobowiązaniami lub z wysoce prawdopodobną planowaną przyszłą transakcją. Zyski i straty wynikające ze zmiany wartości godziwej instrumentu zabezpieczającego przepływy pieniężne ujmowane są w innych całkowitych dochodach i prezentowane w odrębnej pozycji kapitałów własnych (Kapitał z wyceny transakcji zabezpieczających) w takiej części, w jakiej dany instrument stanowi efektywne zabezpieczenie związanej z nim pozycji zabezpieczanej. Nieefektywną część zmian wartości godziwej instrumentu zabezpieczającego ujmuje się w rachunku zysków i strat bieżącego okresu. W sytuacji, gdy pozycja zabezpieczana jest składnikiem aktywów niefinansowych, skumulowana w kapitałach kwota jest wliczana do wartości bilansowej składnika aktywów, w momencie, gdy składnik aktywów zostaje ujęty. W innych przypadkach skumulowana w kapitałach kwota jest przenoszona do rachunku zysków i strat tego samego okresu, w którym pozycja zabezpieczana wpływa na zysk lub stratę. Jeśli planowana przyszła transakcja przestaje być wysoce prawdopodobna, zabezpieczenie przestaje spełniać kryteria rachunkowości zabezpieczeń lub instrument zabezpieczający wygasa, zostaje sprzedany, rozwiązany, wykonany, bądź powiązanie zabezpieczające zostaje odwołane, wtedy Grupa zaprzestaje stosowania zasad rachunkowości zabezpieczeń. Jeśli nie przewiduje się wystąpienia planowanej transakcji, kwoty ujęte w kapitałach przenoszone są do rachunku zysków i strat bieżącego okresu.

#### **2.27.2. Polityka rachunkowości w zakresie instrumentów finansowych stosowania do 31 grudnia 2017 roku**

Opis zasad polityki rachunkowości w zakresie stosowanym dla instrumentów finansowych obowiązujących do 31 grudnia 2017 roku jest dostępny w skonsolidowanym sprawozdaniu finansowym Grupy Azoty za rok 2017 opublikowanym na stronie <http://grupaazoty.com/> w zakładce Relacje Inwestorskie.

### **2.28. Przychody**

Przychody ze sprzedaży to przychody ujmowane z tytułu umów zawartych z klientami. Ujęcie przychodu przedstawia transakcję przeniesienia dóbr lub usług na klienta w kwocie odzwierciedlającej wartość wynagrodzenia, którego Grupa spodziewa się w zamian za te dobra lub usługi. Podstawowym kryterium ujęcia przychodów jest moment wypełnienia zobowiązania do wykonania świadczenia, następujący z chwilą przeniesienia kontroli na rzecz klienta. Przychody ujmowane są w oparciu o następujący 5-etapowy model ujmowania przychodów:

1. identyfikacja umowy z klientem,
2. identyfikacja zobowiązań do wykonania świadczenia zawartych w umowie,
3. ustalenie ceny transakcyjnej,
4. przypisanie ceny transakcyjnej do zobowiązań do wykonania świadczenia zawartych w umowie,
5. ujęcie przychodu w chwili wypełnienia zobowiązań.

Szczegółowy opis identyfikacji umów z klientami opisany został w nocie *Przychody z umów z klientami*.

#### **2.28.1. Sprzedaż wyrobów gotowych, towarów i świadczenie usług**

Przychody z tytułu sprzedaży produktów i usług oraz towarów i materiałów ujmowane są w oparciu o 5-etapowy model ujmowania przychodów.

#### **2.28.2. Przychody z tytułu sprzedaży świadectw pochodzenia energii czerwonej**

Grupa zawiera z klientami umowy kompleksowe na sprzedaż energii elektrycznej (dostarczanej przez stronę trzecią) wraz z usługą dystrybucji tej energii elektrycznej za pośrednictwem własnej sieci. Grupa ocenia, iż w ramach zawartych umów pełni rolę zlecniodawcy, a jako dwa odrębne zobowiązania do wykonania świadczenia traktuje sprzedaż energii elektrycznej, ujmowaną w ramach przychodów ze sprzedaży towarów i materiałów lub sprzedaż produktów, oraz usługę dystrybucji, ujmowaną w ramach przychodów ze sprzedaży produktów i usług.

#### **2.28.3. Przychody z tytułu najmu**

Przychody z tytułu wynajmu rzeczowych aktywów trwałych ujmowane są w rachunku zysków i strat metodą liniową przez okres wynajmu na podstawie zawartych umów.

Umowy leasingowe, zgodnie z którymi Grupa zachowuje zasadniczo całe ryzyko i wszystkie korzyści wynikające z posiadania przedmiotu leasingu, zaliczane są do umów leasingu operacyjnego. Początkowe koszty bezpośrednio poniesione w toku negocjowania umów leasingu operacyjnego dodaje się do wartości bilansowej środka stanowiącego przedmiot leasingu i ujmuje przez okres trwania leasingu na tej samej podstawie, co przychody z tytułu wynajmu. Warunkowe opłaty leasingowe są ujmowane jako przychód w okresie, w którym staną się należne.

#### **2.28.4. Przychody finansowe**

Przychody finansowe obejmują odsetki należne z tytułu zainwestowanych przez Grupę środków pieniężnych, pożyczek, innych oprocentowanych instrumentów, należne dywidendy, zyski z tytułu zbycia dostępnych do sprzedaży instrumentów finansowych, zyski z tytułu zmiany wartości godziwej instrumentów finansowych wycenianych przez wynik finansowy, zyski z tytułu różnic kursowych oraz zyski dotyczące instrumentów zabezpieczających, które ujmowane są w rachunku zysków i strat.

Przychody z tytułu odsetek wykazuje się w rachunku zysków i strat według zasady memoriałowej, przy zastosowaniu metody efektywnej stopy procentowej. Dochód z tytułu dywidend ujmuje się w rachunku zysków i strat w momencie, kiedy Grupa nabywa prawo do jej otrzymania.

#### **2.28.5. Dotacje**

Jeżeli istnieje uzasadniona pewność, że dotacja zostanie uzyskana oraz spełnione zostaną wszystkie związane z nią warunki, wówczas dotacje rządowe są ujmowane według ich wartości godziwej.

Jeżeli dotacja dotyczy danej pozycji kosztowej, wówczas jest ona ujmowana jako pomniejszenie kosztów, które dotacja ta ma w zamierzeniu kompensować.

Zaliczane do dotacji kwoty środków pieniężnych otrzymane na sfinansowanie nabycia lub wytworzenia rzeczowych aktywów trwałych, wartości niematerialnych, nieruchomości inwestycyjnych, w tym także w budowie, zwiększają pozostałe przychody operacyjne, równoległe do odpisów amortyzacyjnych lub umorzeniowych.

#### **2.28.6. Zapisy w zakresie polityki rachunkowości obowiązujące do dnia 31 grudnia 2017 roku**

Opis polityki rachunkowości w zakresie prezentacji przychodów obowiązujących do 31 grudnia 2017 roku jest dostępny w skonsolidowanym sprawozdaniu finansowym Grupa Azoty za rok 2017 opublikowanym na stronie <http://grupaaazoty.com/> w zakładce Relacje Inwestorskie.

### **2.29. Koszty**

#### **2.29.1. Koszty wytworzenia/nabycia sprzedanych produktów, towarów i materiałów**

Kosztami wytworzenia/nabycia sprzedanych produktów, towarów i materiałów są wszystkie koszty związane z podstawową działalnością Grupy za wyjątkiem kosztów sprzedaży, kosztów ogólnego zarządu, pozostałych kosztów i kosztów finansowych. Koszt wytworzenia produktu obejmuje koszty pozostające w bezpośrednim związku z danym produktem oraz uzasadnioną część stałych kosztów pośrednio związanych z wytworzeniem tego produktu.

#### **2.29.2. Koszty sprzedaży**

Koszty sprzedaży są to ewidencjonowane koszty związane ze sprzedażą. Do kosztów tych zalicza się między innymi:

- opakowania wysyłkowe,
- koszty transportu, załadunku, wyładunku,
- opłaty celne i prowizje handlowe,
- ubezpieczenia produktów w czasie transportu,
- utworzenie/rozwiązanie odpisów na należności z tytułu dostaw i usług za wyjątkiem odpisów na należności z tytułu dzierżawy nieruchomości inwestycyjnych (prezentowane w pozostałych przychodach lub kosztach operacyjnych) oraz odsetek od należności (prezentowane w przychodach lub kosztach finansowych).

#### **2.29.3. Koszty ogólnego zarządu**

Koszty ogólnego zarządu obejmują koszty:

- koszty ogólno-administracyjne związane z utrzymaniem określonych komórek zarządu,
- koszty ogólno-produkcyjne (związane z produkcją, które nie dotyczą poszczególnych wydziałów, związane z utrzymaniem i funkcjonowaniem komórek ogólnego przeznaczenia).

#### **2.29.4. Płatności z tytułu leasingu operacyjnego**

Płatności z tytułu zawartych przez Grupę umów leasingu operacyjnego ujmowane są w rachunku zysków i strat liniowo przez okres trwania leasingu. Otrzymane specjalne oferty promocyjne ujmowane są w rachunku zysków i strat łącznie z kosztami z tytułu leasingu.

#### **2.29.5. Płatności z tytułu leasingu finansowego**

Płatności leasingowe są rozdzielane na część stanowiącą koszt finansowania oraz część zmniejszającą zobowiązanie. Część stanowiąca koszt finansowania jest przypisywana do poszczególnych okresów w czasie trwania umowy leasingu przy zastosowaniu metody efektywnej stopy procentowej.

#### **2.29.6. Koszty finansowe**

Koszty finansowe obejmują odsetki płatne z tytułu zadłużenia, odwracanie dyskonta z tytułu rezerw, straty z tytułu różnic kursowych, straty z tytułu zmiany wartości godziwej instrumentów finansowych wycenianych przez wynik finansowy oraz odpisy z tytułu utraty wartości aktywów finansowych. Koszty z tytułu odsetek są ustalane w oparciu o efektywną stopę procentową.

Koszty finansowe, które bezpośrednio można przyporządkować nabyciu, wytworzeniu danego składnika aktywów włącza się do ceny nabycia, wytworzenia tego składnika aktywów. Pozostałe koszty finansowania zewnętrznego Grupa ujmuje jako koszt w okresie, w którym zostały poniesione.

### **2.30. Podatek dochodowy**

Podatek dochodowy obejmuje część bieżącą i część odroczoną. Bieżący i odroczony podatek dochodowy ujmowany jest w rachunku zysków i strat bieżącego okresu, z wyjątkiem sytuacji, kiedy dotyczy połączenia jednostek oraz pozycji ujętych bezpośrednio w kapitale własnym lub jako inne całkowite dochody.

Podatek bieżący stanowi zobowiązanie podatkowe z tytułu dochodu do opodatkowania za dany rok, ustalone przy zastosowaniu stawek podatkowych obowiązujących na dzień bilansowy oraz korekty podatku dotyczącego lat ubiegłych. Bieżące obciążenie podatkowe jest obliczane na podstawie wyniku podatkowego (podstawy opodatkowania) danego roku obrotowego. Zysk (strata) podatkowa różni się od księgowego zysku (straty) brutto w związku z wyłączeniem przychodów podlegających opodatkowaniu i kosztów stanowiących koszty uzyskania przychodów w latach następnych oraz pozycji kosztów i przychodów, które nigdy nie będą podlegały opodatkowaniu.

Podatek odroczony wyliczany jest w związku z różnicami przejściowymi pomiędzy wartością aktywów i zobowiązań ustalaną dla celów księgowych a ich wartością ustalaną dla celów podatkowych. Podatek odroczony nie jest ujmowany w przypadku: 1) początkowego ujęcia aktywów lub zobowiązań, które nie wpływają ani na zysk księgowy ani na dochód do opodatkowania pochodzących z transakcji, która nie jest połączeniem jednostek, 2) różnic przejściowych wynikających z inwestycji w jednostkach zależnych i współkontrolowanych w zakresie, w którym nie jest prawdopodobne, że zostaną one zrealizowane w dającej się przewidzieć przyszłości, 3) różnic przejściowych powstałych w związku z początkowym ujęciem wartości firmy.

Dochody uzyskiwane z działalności w specjalnych strefach ekonomicznych mogą być zwolnione z podatku dochodowego do wysokości określonej w przepisach dotyczących specjalnych stref ekonomicznych. Przyszłe korzyści z tytułu zwolnienia z podatku dochodowego traktowane są jako ulga

inwestycyjna i ujmowane, przez analogię, w oparciu o MSR 12, jako aktywa z tytułu podatku odroczonego.

Ujęta kwota podatku odroczonego opiera się na oczekiwaniach co do sposobu realizacji wartości bilansowej aktywów i pasywów, przy zastosowaniu stawek podatkowych obowiązujących lub uchwalonych na dzień bilansowy.

Aktywa z tytułu podatku odroczonego są ujmowane do wysokości, do której jest prawdopodobne, iż osiągnięty zostanie dochód do opodatkowania, który pozwoli na realizację różnic przejściowych. Aktywa z tytułu podatku odroczonego obniża się w zakresie, w jakim nie jest prawdopodobne osiągnięcie dochodu do opodatkowania wystarczającego do częściowego lub całkowitego zrealizowania różnic przejściowych. Takie obniżki koryguje się w górę w zakresie, w jakim uzyskanie wystarczającego dochodu do opodatkowania staje się prawdopodobne.

Rezerwy i aktywa z tytułu podatku odroczonego podatku dochodowego podlegają wzajemnej kompensacie, jeżeli Grupa posiada tytuł uprawniający ją do ich jednoczesnego uwzględniania przy obliczaniu kwoty zobowiązania podatkowego oraz gdy dotyczą podatku dochodowego nałożonego przez tę samą władzę podatkową. Aktywa oraz rezerwy z tytułu odroczonego podatku nie są dyskontowane i są prezentowane w sprawozdaniu z sytuacji finansowej jako aktywa trwałe lub zobowiązania długoterminowe.

### 2.31. Raportowanie segmentów działalności

Grupa identyfikuje segmenty operacyjne w oparciu o wewnętrzne raporty dotyczące tych elementów. Wyniki operacyjne każdego segmentu operacyjnego są regularnie przeglądane przez główny organ odpowiedzialny za podejmowanie decyzji operacyjnych w Grupie, który decyduje o alokacji zasobów do segmentu i ocenia jego wyniki działalności, przy czym dostępne są oddzielne informacje finansowe o każdym segmencie.

Grupa wyodrębnia następujące segmenty operacyjne:

- Segment Nawozy-Agro,
- Segment Tworzywa,
- Segment Chemia,
- Segment Energetyka,
- Segment Pozostałe obejmujący pozostałą działalność, w tym usługi laboratoryjne, wynajem nieruchomości oraz inną działalność niemożliwą do przypisania do poszczególnych segmentów.

Żaden z segmentów operacyjnych Grupy nie został połączony z innym segmentem w celu stworzenia segmentów sprawozdawczych.

W segmentach operacyjnych Grupa prezentuje koszty zarządu, koszty sprzedaży oraz pozostałe przychody i koszty operacyjne przyporządkowując je do poszczególnych segmentów. Ocena wyników segmentów dokonywana jest na podstawie przychodów ze sprzedaży, EBIT oraz EBITDA. Finansowanie Grupy (łącznie z kosztami i przychodami finansowymi) oraz podatek dochodowy są monitorowane na poziomie Grupy i nie ma miejsca ich alokacja do segmentów.

Ceny transakcyjne stosowane przy transakcjach pomiędzy segmentami operacyjnymi są ustalane na zasadach rynkowych podobnie jak przy transakcjach ze stronami niepowiązanymi.

Grupa wyodrębnia następujące obszary geograficzne:

- Polska,
- Niemcy,
- Pozostałe kraje Unii Europejskiej,
- Kraje Azji,
- Kraje Ameryki Południowej,
- Pozostałe kraje.

### 2.32. Działalność zaniechana oraz aktywa przeznaczone do sprzedaży

Grupa klasyfikuje składniki aktywów trwałych jako aktywa przeznaczone do sprzedaży, jeżeli ich wartość bilansowa zostanie odzyskana w drodze transakcji sprzedaży, a nie poprzez ich dalsze wykorzystanie. Warunek zaliczenia aktywów do tej grupy stanowi aktywne poszukiwanie nabywcy przez kierownictwo Grupy oraz wysokie prawdopodobieństwo zbycia tych aktywów w ciągu jednego roku od daty ich zakwalifikowania, a także dostępność tych aktywów do natychmiastowej sprzedaży. Aktywa te wyceniane są w kwocie niższej z: wartości bilansowej i wartości godziwej pomniejszonej o koszty doprowadzenia do sprzedaży.



Działalność zaniechana jest częścią działalności Grupy, która stanowi odrębną ważną dziedzinę działalności lub geograficzny obszar działalności, którą zbyto lub przeznaczono do sprzedaży lub wydania, albo jest to jednostka zależna nabyta wyłącznie w celu odsprzedaży. Klasyfikacji do działalności zaniechanej dokonuje się na skutek zbycia lub wtedy, gdy działalność spełnia kryteria zaklasyfikowania jako przeznaczonej do sprzedaży. W przypadku, gdy działalność jest zaklasyfikowana jako zaniechana, dane porównawcze do rachunku zysków i strat są przekształcane tak, jakby działalność została zaniechana na początku okresu porównawczego.

### 3. Noty objaśniające do skonsolidowanego sprawozdania finansowego

#### Sprawozdawczość segmentów działalności

##### Segmenty operacyjne

Grupa realizuje cele biznesowe w obszarze czterech podstawowych segmentów sprawozdawczych wydzielonych ze względu na odmienne strategie zarządzania (produkcyjna, sprzedażowa, marketingowa) przyjęte w ramach każdego segmentu.

Działalność operacyjna poszczególnych segmentów sprawozdawczych Grupy jest następująca:

- Segment Nawozy-Agro obejmujący wytwarzanie lub sprzedaż następujących produktów:
  - produkty (nawożące/nawozowe) specjalistyczne (nawozy ciekłe dolistne i do fertygacji, biostymulanty, nawozy SRF i CRF do precyzyjnego nawożenia, nawozy NPK dedykowane)
  - nawozy wieloskładnikowe (NPK: Polifoski® i Amofoski®; NP: DAP; PK),
  - nawozy azotowe z siarką (stałe: siarczan amonu, siarczanoazotan amonu, siarczan mocznikowo-amonowy, saletrzak z siarką; ciekłe: RSM® - roztwór saletrzano-mocznikowy, roztwór mocznika i siarczanu amonu),
  - nawozy wieloskładnikowe (NPK: Polifoski® i Amofoski®; NP: DAP),
  - nawozy fosforowe,
  - amoniak,
  - kwas azotowy techniczny i stężony,
  - gazy techniczne;
- Segment Tworzywa obejmujący wytwarzanie i sprzedaż produktów:
  - Kaprolaktam (półprodukt do produkcji poliamidu 6 (PA6),
  - tworzywa inżynieryjne naturalne (PA 6, POM - poliacetal),
  - tworzywa modyfikowane (PA 6, PA66, POM, PPC- polipropylen, PPH, PBT- politeraftalan butylenu),
  - wyroby z tworzyw (rurki z PA, rurki z PE, osłonki poliamidowe);
- Segment Chemia obejmujący wytwarzanie i sprzedaż produktów:
  - melamina,
  - produkty OXO (alkohole OXO, plastyfikatory),
  - siarka
  - biel tytanowa,
  - siarczan żelaza,
  - roztwory na bazie mocznika i amoniaku;
- Segment Energetyka obejmuje działalność związaną z wytwarzaniem mediów energetycznych (energia elektryczna, energia cieplna, woda, powietrze technologiczne i pomiarowe, azot) na potrzeby instalacji chemicznych jak również, w mniejszym zakresie na odsprzedaż odbiorcom zewnętrznym, głównie energii elektrycznej. Segment w ramach swojej działalności obejmuje również zakup gazu ziemnego i jego dystrybucję na potrzeby technologiczne;
- Segment Pozostałe obejmujący pozostałą działalność:
  - Centrum Badawcze
  - usługi laboratoryjne,
  - Wytwórnię katalizatorów (katalizator żelazowo-chromowy, katalizatory miedziowe, katalizatory żelazowe),
  - wynajem nieruchomości oraz
  - inną działalność nieprzypisaną do poszczególnych segmentów.

Żaden z tych segmentów nie spełnił wymogów ilościowych wyodrębnienia segmentów sprawozdawczych w 2018 i 2017 roku.

Informacje odnośnie wyników każdego segmentu sprawozdawczego przedstawiono poniżej. Podstawową miarą efektywności każdego segmentu sprawozdawczego są przychody ze sprzedaży, EBIT i EBITDA.

Raz na miesiąc Zarząd Grupy dokonuje przeglądu wewnętrznych raportów każdego wyodrębnionego segmentu.

W 2018 roku Grupa na potrzeby wewnętrzne operuje informacją zarządczą skupioną wokół następujących segmentów operacyjnych:

- Nawozy azotowe
- Nawozy wieloskładnikowe
- Tworzywa
- OXO
- Melamina
- Pigmenty
- Chemia
- Wydobywczy
- Energetyka
- Pozostałe

Powyższa struktura odzwierciedla obszary biznesowe zarządzane z perspektywy kluczowych spółek wchodzących w skład Grupy. Identyfikacja ww. obszarów została zrealizowana w oparciu o główne obszary podstawowego biznesu pozwalające - poprzez dywersyfikację portfela produktowego minimalizować ryzyka rynkowe i cykli koniunkturalnych a tym samym maksymalizować wynik i przepływy finansowe. Podział ten został dokonany w oparciu o następujące parametry:

- docelowy rynek sprzedaży (segment B2B bądź B2C) w tym w odniesieniu do branż i finalnie klientów,
- charakter produktu i jego finalnego przeznaczenia (konsumpcja bądź dalsze przetworzenie),
- specyfika produkcji i ciągów produkcyjnych w tym wydłużenia łańcucha wartości.

Na potrzeby segmentów sprawozdawczych Grupa dokonała agregacji segmentów operacyjnych opierając się na przesłankach biznesowych oraz formalnych.

#### **Przesłanki biznesowe (handlowe i produkcyjne)**

- Nawozy-Agro agregacja nawozów azotowych i nawozów wieloskładnikowych oraz obszaru Wydobywczego (fosforyty). Przesłanki:
  - wspólna polityka handlowa (cenowa, marketingowa) dedykowana na rynek dla produktów opartych na pierwiastkach azot (N), siarka (S), fosfor (P), sól potasowa (K) oraz ich mieszaninach,
  - zarządzanie grupowym procesem produkcji z perspektywy wykorzystania kluczowych półproduktów (amoniak/mocznik),
- Tworzywa - wykorzystanie pełnego łańcucha wartości w ciągu Benzen/Fenol - Kaprolaktam - Poliamid realizowanego przez poszczególne spółki Grupy,
- Chemia - agregacja obszarów Melamina, Chemia, Pigmenty, OXO, Wydobywczy (siarka) jako półprodukty do szerokiego zastosowania w branży chemicznej celem dalszego przetworzenia na produkty finalne,
- Energetyka - podobna specyfika produkcji, produktu i jego przeznaczenia w poszczególnych spółkach Grupy.

#### **Przesłanki formalne (wytyczne standardu MSSF 8)**

- Chemia - agregacja chemicznej części działalności tj. Melamina, Chemia, Pigmenty, OXO, Wydobywczy (siarka) również z uwagi na brak spełnienia progów ilościowych wskazanych wymogami standardu przez każdy z wymienionych segmentów operacyjnych z osobna,
- Energetyka - jako segment wsparcia o znaczących parametrach ilościowych.

#### **Pozostałe przesłanki:**

- Segment Pozostałe stanowiący element wsparcia działań głównego biznesu i/lub skupiający się na niekluczowych obszarach biznesu.

**Przychody, koszty i wynik finansowy w podziale na segmenty operacyjne za okres 12 miesięcy zakończony 31 grudnia 2018 roku**

| <i>Działalność kontynuowana</i>                                                 | <b>Nawozy-<br/>Agro</b> | <b>Tworzywa</b>  | <b>Chemia</b>    | <b>Energetyka</b> | <b>Pozostałe</b> | <b>Ogółem</b>     |
|---------------------------------------------------------------------------------|-------------------------|------------------|------------------|-------------------|------------------|-------------------|
| Przychody ze sprzedaży zewnętrzne                                               | 4 904 051               | 1 561 648        | 3 113 955        | 252 977           | 166 336          | 9 998 967         |
| Przychody ze sprzedaży pomiędzy segmentami                                      | 2 592 555               | 375 785          | 989 220          | 3 006 121         | 976 322          | 7 940 003         |
| <b>Przychody ze sprzedaży razem</b>                                             | <b>7 496 606</b>        | <b>1 937 433</b> | <b>4 103 175</b> | <b>3 259 098</b>  | <b>1 142 658</b> | <b>17 938 970</b> |
| Koszty operacyjne, w tym:(-)                                                    | (7 618 356)             | (1 803 608)      | (3 920 531)      | (3 280 972)       | (1 193 930)      | (17 817 397)      |
| <i>koszty sprzedaży(-)</i>                                                      | (407 791)               | (62 514)         | (187 893)        | (291)             | (113)            | (658 602)         |
| <i>koszty zarządu(-)</i>                                                        | (343 413)               | (126 543)        | (192 078)        | (17 387)          | (132 947)        | (812 368)         |
| Pozostałe przychody operacyjne                                                  | 7 186                   | 3 718            | 3 182            | 11 836            | 23 682           | 49 604            |
| Pozostałe koszty operacyjne(-)                                                  | (19 226)                | (3 651)          | (17 364)         | (8 874)           | (41 071)         | (90 186)          |
| <b>Wynik segmentu na działalności operacyjnej EBIT</b>                          | <b>(133 790)</b>        | <b>133 892</b>   | <b>168 462</b>   | <b>(18 912)</b>   | <b>(68 661)</b>  | <b>80 991</b>     |
| Przychody finansowe                                                             | -                       | -                | -                | -                 | -                | 55 057            |
| Koszty finansowe(-)                                                             | -                       | -                | -                | -                 | -                | (108 740)         |
| Zysk z udziałów w jednostkach stowarzyszonych wycenianych metodą praw własności | -                       | -                | -                | -                 | -                | 13 092            |
| <b>Zysk/(Strata) przed opodatkowaniem</b>                                       | <b>-</b>                | <b>-</b>         | <b>-</b>         | <b>-</b>          | <b>-</b>         | <b>40 400</b>     |
| Podatek dochodowy                                                               | -                       | -                | -                | -                 | -                | (32 750)          |
| <b>Zysk/(Strata) netto</b>                                                      | <b>-</b>                | <b>-</b>         | <b>-</b>         | <b>-</b>          | <b>-</b>         | <b>7 650</b>      |
| EBIT*                                                                           | (133 790)               | 133 892          | 168 462          | (18 912)          | (68 661)         | 80 991            |
| Amortyzacja                                                                     | 216 061                 | 58 369           | 113 765          | 112 913           | 93 322           | 594 430           |
| Amortyzacja nieprzypisana                                                       | -                       | -                | -                | -                 | -                | 89 021            |
| <b>EBITDA**</b>                                                                 | <b>82 271</b>           | <b>192 261</b>   | <b>282 227</b>   | <b>94 001</b>     | <b>24 661</b>    | <b>764 442</b>    |

\* Wynik EBIT liczony jest jako zysk (strata) z działalności operacyjnej, prezentowany (prezentowana) w rachunku zysków i strat po korekcie o zysk z tytułu okazijnego nabycia.

\*\* Wynik EBITDA liczony jest jako zysk (strata) z działalności operacyjnej powiększony o amortyzację po korekcie o zysk z tytułu okazijnego nabycia.

**Przychody, koszty i wynik finansowy w podziale na segmenty operacyjne za okres 12 miesięcy zakończony 31 grudnia 2017 roku**

| <i>Działalność kontynuowana</i>                                                 | <b>Nawozy-<br/>Agro</b> | <b>Tworzywa</b>    | <b>Chemia</b>      | <b>Energetyka</b>  | <b>Pozostałe</b>   | <b>Ogółem</b>       |
|---------------------------------------------------------------------------------|-------------------------|--------------------|--------------------|--------------------|--------------------|---------------------|
| Przychody ze sprzedaży zewnętrzne                                               | 5 027 929               | 1 419 092          | 2 788 768          | 230 126            | 151 580            | 9 617 495           |
| Przychody ze sprzedaży pomiędzy segmentami                                      | 2 163 790               | 315 613            | 882 685            | 2 532 081          | 840 721            | 6 734 890           |
| <b>Przychody ze sprzedaży razem</b>                                             | <b>7 191 719</b>        | <b>1 734 705</b>   | <b>3 671 453</b>   | <b>2 762 207</b>   | <b>992 301</b>     | <b>16 352 385</b>   |
| Koszty operacyjne, w tym:(-)                                                    | <b>(6 853 284)</b>      | <b>(1 564 066)</b> | <b>(3 389 003)</b> | <b>(2 785 565)</b> | <b>(1 032 028)</b> | <b>(15 623 946)</b> |
| <i>koszty sprzedaży(-)</i>                                                      | (436 330)               | (57 464)           | (177 852)          | (199)              | (1 710)            | (673 555)           |
| <i>koszty zarządu(-)</i>                                                        | (338 215)               | (114 221)          | (184 426)          | (20 109)           | (100 796)          | (757 767)           |
| Pozostałe przychody operacyjne                                                  | 9 826                   | 4 136              | 2 503              | 4 571              | 29 164             | 50 200              |
| Pozostałe koszty operacyjne(-)                                                  | (60 456)                | (3 510)            | (41 933)           | (19 526)           | (56 000)           | (181 425)           |
| <b>Wynik segmentu na działalności operacyjnej EBIT</b>                          | <b>287 805</b>          | <b>171 265</b>     | <b>243 020</b>     | <b>(38 313)</b>    | <b>(66 563)</b>    | <b>597 214</b>      |
| Przychody finansowe                                                             | -                       | -                  | -                  | -                  | -                  | 32 107              |
| Koszty finansowe(-)                                                             | -                       | -                  | -                  | -                  | -                  | (68 931)            |
| Zysk z udziałów w jednostkach stowarzyszonych wycenianych metodą praw własności | -                       | -                  | -                  | -                  | -                  | 16 015              |
| <b>Zysk przed opodatkowaniem</b>                                                | <b>-</b>                | <b>-</b>           | <b>-</b>           | <b>-</b>           | <b>-</b>           | <b>576 405</b>      |
| Podatek dochodowy                                                               | -                       | -                  | -                  | -                  | -                  | <b>(87 579)</b>     |
| <b>Zysk netto</b>                                                               | <b>-</b>                | <b>-</b>           | <b>-</b>           | <b>-</b>           | <b>-</b>           | <b>488 826</b>      |
| EBIT*                                                                           | 287 805                 | 171 265            | 243 020            | (38 313)           | (66 563)           | 597 214             |
| Amortyzacja                                                                     | 195 852                 | 49 670             | 105 064            | 96 696             | 81 750             | 529 032             |
| Amortyzacja nieprzypisana                                                       | -                       | -                  | -                  | -                  | -                  | 60 640              |
| <b>EBITDA**</b>                                                                 | <b>483 657</b>          | <b>220 935</b>     | <b>348 084</b>     | <b>58 383</b>      | <b>15 187</b>      | <b>1 186 886</b>    |

\* Wynik EBIT liczony jest jako zysk (strata) z działalności operacyjnej, prezentowany (prezentowana) w rachunku zysków i strat po korekcie o zysk z tytułu okazijnego nabycia.

\*\* Wynik EBITDA liczony jest jako zysk (strata) z działalności operacyjnej powiększony o amortyzację po korekcie o zysk z tytułu okazijnego nabycia.

Przychody z tytułu transakcji pomiędzy segmentami są eliminowane. Zysk operacyjny segmentu w 2018 roku nie uwzględnia przychodów finansowych w kwocie 55 057 tys. zł (w 2017 roku: 32 107 tys. zł) i kosztów finansowych w kwocie (108 740) tys. zł (w 2017 roku: (68 931) tys. zł).

**Aktywa i zobowiązania segmentów na dzień 31 grudnia 2018 roku**

|                                          | Nawozy-Agro      | Tworzywa         | Chemia           | Energetyka       | Pozostałe        | Ogółem            |
|------------------------------------------|------------------|------------------|------------------|------------------|------------------|-------------------|
| Aktywa segmentu                          | 5 219 958        | 1 286 042        | 1 620 134        | 1 873 204        | 1 344 933        | 11 344 271        |
| Nieprzypisane aktywa                     | -                | -                | -                | -                | -                | 2 726 702         |
| Inwestycje w jednostkach stowarzyszonych | -                | -                | -                | -                | -                | 89 496            |
| <b>Aktywa ogółem</b>                     | <b>5 219 958</b> | <b>1 286 042</b> | <b>1 620 134</b> | <b>1 873 204</b> | <b>1 344 933</b> | <b>14 160 469</b> |
| Zobowiązania segmentu                    | 2 212 290        | 239 834          | 258 229          | 806 055          | 388 871          | 3 905 279         |
| Nieprzypisane zobowiązania               | -                | -                | -                | -                | -                | 2 926 964         |
| <b>Zobowiązania ogółem</b>               | <b>2 212 290</b> | <b>239 834</b>   | <b>258 229</b>   | <b>806 055</b>   | <b>388 871</b>   | <b>6 832 243</b>  |

**Aktywa i zobowiązania segmentów na dzień 31 grudnia 2017 roku**

|                                          | Nawozy-Agro      | Tworzywa         | Chemia           | Energetyka       | Pozostałe        | Ogółem            |
|------------------------------------------|------------------|------------------|------------------|------------------|------------------|-------------------|
| Aktywa segmentu                          | 3 260 201        | 1 281 224        | 1 650 695        | 1 810 349        | 1 198 173        | 9 200 642         |
| Nieprzypisane aktywa                     | -                | -                | -                | -                | -                | 2 426 343         |
| Inwestycje w jednostkach stowarzyszonych | -                | -                | -                | -                | -                | 111 059           |
| <b>Aktywa ogółem</b>                     | <b>3 260 201</b> | <b>1 281 224</b> | <b>1 650 695</b> | <b>1 810 349</b> | <b>1 198 173</b> | <b>11 738 044</b> |
| Zobowiązania segmentu                    | 937 976          | 183 304          | 178 213          | 796 375          | 282 146          | 2 378 014         |
| Nieprzypisane zobowiązania               | -                | -                | -                | -                | -                | 1 916 623         |
| <b>Zobowiązania ogółem</b>               | <b>937 976</b>   | <b>183 304</b>   | <b>178 213</b>   | <b>796 375</b>   | <b>282 146</b>   | <b>4 294 637</b>  |

Aktywa przypisane do segmentów nie zawierają między innymi:

- *aktywa z tytułu odroczonego podatku* w kwocie 75 579 tys. zł (w 2017 roku: 69 583 tys. zł),
  - *udziałów i akcji* w kwocie 9 113 tys. zł (w 2017 roku: 14 690 tys. zł),
  - *wyceny walutowych instrumentów pochodnych* w kwocie 2 017 tys. zł (w 2017 roku: 2 284 tys. zł),
  - *należności z tytułu podatku dochodowego* w kwocie 67 217 tys. zł (w 2017 roku: 24 248 tys. zł),
  - *środków pieniężnych i ich ekwiwalentów* w kwocie 846 532 tys. zł (w 2017 roku: 1 085 885 tys. zł),
  - *pozostałych aktywów finansowych czyli lokat powyżej 3 miesięcy i udzielonych pożyczek* w kwocie 17 438 tys. zł (w 2017 roku: 255 910 tys. zł),
  - *wartość firmy* w kwocie 581 436 tys. zł (w 2017 roku: 32 468 tys. zł), ponieważ aktywa te są zarządzane na poziomie Grupy.
- Zobowiązania segmentu nie obejmują między innymi *zobowiązań z tytułu podatku dochodowego* w kwocie 18 178 tys. zł (w 2017 roku: 8 916 tys. zł), *rezerwy z tytułu podatku odroczonego* w kwocie 342 790 tys. zł (w 2017 roku: 177 588 tys. zł), *zobowiązań z tytułu kredytów i pożyczek* nie przeznaczonych na inwestycje rzeczowe poszczególnych segmentów w kwocie 2 539 959 tys. zł (w 2017 roku: 1 635 088 tys. zł), ponieważ zobowiązania te są zarządzane na poziomie Grupy.

**Pozostałe informacje o segmentach za okres 12 miesięcy zakończony 31 grudnia 2018 roku**

|                                       | Nawozy-Agro    | Tworzywa      | Chemia         | Energetyka     | Pozostałe      | Ogółem           |
|---------------------------------------|----------------|---------------|----------------|----------------|----------------|------------------|
| Nakłady na rzeczowe aktywa trwałe     | 538 183        | 87 098        | 123 772        | 112 706        | 145 889        | 1 007 648        |
| Nakłady na nieruchomości inwestycyjne | -              | -             | -              | -              | 286            | 286              |
| Nakłady na wartości niematerialne     | 267            | 52            | 422            | 370            | 19 852         | 20 963           |
| Nakłady nieprzypisane                 | -              | -             | -              | -              | -              | 64 859           |
| <b>Razem nakłady</b>                  | <b>538 450</b> | <b>87 150</b> | <b>124 194</b> | <b>113 076</b> | <b>166 027</b> | <b>1 093 756</b> |
| Amortyzacja segmentu                  | 216 061        | 58 369        | 113 765        | 112 913        | 93 322         | 594 430          |
| Amortyzacja nieprzypisana             | -              | -             | -              | -              | -              | 89 021           |
| <b>Razem amortyzacja</b>              | <b>216 061</b> | <b>58 369</b> | <b>113 765</b> | <b>112 913</b> | <b>93 322</b>  | <b>683 451</b>   |

**Pozostałe informacje o segmentach za okres 12 miesięcy zakończony 31 grudnia 2017 roku**

|                                       | Nawozy-Agro    | Tworzywa       | Chemia         | Energetyka     | Pozostałe      | Ogółem           |
|---------------------------------------|----------------|----------------|----------------|----------------|----------------|------------------|
| Nakłady na rzeczowe aktywa trwałe     | 298 252        | 157 647        | 97 830         | 271 771        | 134 440        | 959 940          |
| Nakłady na nieruchomości inwestycyjne | 235            | -              | 51             | -              | 844            | 1 130            |
| Nakłady na wartości niematerialne     | 8 632          | 92             | 377            | 2 368          | 1 291          | 12 760           |
| Nakłady nieprzypisane                 | -              | -              | -              | -              | -              | 27 143           |
| <b>Razem nakłady</b>                  | <b>307 119</b> | <b>157 739</b> | <b>98 258</b>  | <b>274 139</b> | <b>136 575</b> | <b>1 000 973</b> |
| Amortyzacja segmentu                  | 195 852        | 49 670         | 105 064        | 96 696         | 81 750         | 529 032          |
| Amortyzacja nieprzypisana             | -              | -              | -              | -              | -              | 60 640           |
| <b>Razem amortyzacja</b>              | <b>195 852</b> | <b>49 670</b>  | <b>105 064</b> | <b>96 696</b>  | <b>81 750</b>  | <b>589 672</b>   |

## Obszary geograficzne

W przypadku prezentowania informacji w podziale na obszary geograficzne, przychód jest ustalany według kryterium geograficznej lokalizacji klientów. Aktywa przypisane do obszaru są natomiast ustalane według ich geograficznego rozmieszczenia.

### Przychody

|                                   | za okres<br>od 01.01.2018<br>do 31.12.2018 | za okres<br>od 01.01.2017<br>do 31.12.2017 |
|-----------------------------------|--------------------------------------------|--------------------------------------------|
| Polska                            | 5 338 095                                  | 5 295 482                                  |
| Niemcy                            | 890 099                                    | 1 087 420                                  |
| Pozostałe kraje Unii Europejskiej | 2 737 049                                  | 2 274 970                                  |
| Kraje Azji                        | 233 775                                    | 385 349                                    |
| Kraje Ameryki Południowej         | 137 892                                    | 120 980                                    |
| Pozostałe kraje                   | 662 057                                    | 453 294                                    |
| <b>Razem</b>                      | <b>9 998 967</b>                           | <b>9 617 495</b>                           |

Żaden pojedynczy klient nie odpowiadał za więcej niż 10% przychodów ze sprzedaży, zarówno w roku 2018, jak i w 2017.

### Aktywa trwałe

|           | na dzień<br>31.12.2018 | na dzień<br>31.12.2017 |
|-----------|------------------------|------------------------|
| Polska    | 9 178 611              | 7 791 594              |
| Niemcy    | 398 861                | 67 990                 |
| Hiszpania | 30 964                 | 738                    |
| Belgia    | 11 683                 | -                      |
| Pozostałe | 2 969                  | -                      |
|           | <b>9 623 088</b>       | <b>7 860 322</b>       |

Na powyższe aktywa trwałe składają się rzeczowe aktywa trwałe, wartości niematerialne, nieruchomości inwestycyjne, prawo wieczystego użytkowania gruntów, wartość firmy, udziały i akcje, inwestycje wycenione metodą praw własności oraz pozostałe aktywa.

### Nota 1 Przychody z umów z klientami

|                                             | za okres<br>od 01.01.2018<br>do 31.12.2018 | za okres<br>od 01.01.2017<br>do 31.12.2017 |
|---------------------------------------------|--------------------------------------------|--------------------------------------------|
| Przychody ze sprzedaży produktów i usług    | 9 714 882                                  | 9 397 164                                  |
| Przychody ze sprzedaży towarów i materiałów | 274 364                                    | 215 661                                    |
| Przychody ze sprzedaży praw majątkowych     | 9 721                                      | 2 670                                      |
| Przychody ze sprzedaży licencji             | -                                          | 2 000                                      |
|                                             | <b>9 998 967</b>                           | <b>9 617 495</b>                           |



**Za okres od 01.01.2018 do 31.12.2018 roku**

**Główne linie produktów**

|                                             | Nawozy-Agro      | Tworzywa         | Chemia           | Energetyka     | Pozostałe      | Ogółem           |
|---------------------------------------------|------------------|------------------|------------------|----------------|----------------|------------------|
| Przychody ze sprzedaży produktów i usług    | 4 759 444        | 1 561 648        | 3 082 815        | 169 711        | 141 264        | 9 714 882        |
| Przychody ze sprzedaży towarów i materiałów | 144 547          | -                | 30 842           | 75 435         | 23 540         | 274 364          |
| Przychody ze sprzedaży praw majątkowych     | 60               | -                | 298              | 7 831          | 1 532          | 9 721            |
| <b>Razem</b>                                | <b>4 904 051</b> | <b>1 561 648</b> | <b>3 113 955</b> | <b>252 977</b> | <b>166 336</b> | <b>9 998 967</b> |

**Rejony geograficzne**

|                                   |                  |                  |                  |                |                |                  |
|-----------------------------------|------------------|------------------|------------------|----------------|----------------|------------------|
| Polska                            | 3 553 641        | 185 394          | 1 190 537        | 252 975        | 155 548        | 5 338 095        |
| Niemcy                            | 301 897          | 217 536          | 368 910          | -              | 1 756          | 890 099          |
| Pozostałe kraje Unii Europejskiej | 734 476          | 845 842          | 1 149 623        | 2              | 7 106          | 2 737 049        |
| Kraje Azji                        | 15 778           | 215 190          | 2 397            | -              | 410            | 233 775          |
| Kraje Ameryki Południowej         | 99 877           | 14 529           | 23 486           | -              | -              | 137 892          |
| Pozostałe kraje                   | 198 382          | 83 157           | 379 002          | -              | 1 516          | 662 057          |
| <b>Razem</b>                      | <b>4 904 051</b> | <b>1 561 648</b> | <b>3 113 955</b> | <b>252 977</b> | <b>166 336</b> | <b>9 998 967</b> |

**Rodzaj klienta**

|                                   |                  |                  |                  |                |                |                  |
|-----------------------------------|------------------|------------------|------------------|----------------|----------------|------------------|
| Klienci będący osobami prawnymi   | 4 886 161        | 1 561 648        | 3 113 787        | 252 305        | 163 590        | 9 977 491        |
| Klienci będący osobami fizycznymi | 17 890           | -                | 168              | 672            | 2 746          | 21 476           |
| <b>Razem</b>                      | <b>4 904 051</b> | <b>1 561 648</b> | <b>3 113 955</b> | <b>252 977</b> | <b>166 336</b> | <b>9 998 967</b> |

**Rodzaj umowy**

|                                                    |                  |                  |                  |                |                |                  |
|----------------------------------------------------|------------------|------------------|------------------|----------------|----------------|------------------|
| Umowy oparte na stałej cenie                       | 1 639 927        | 1 117 188        | 558 561          | 120 038        | 65 992         | 3 501 706        |
| Umowy rozliczane w oparciu o zużyty czas i nakłady | 878 515          | -                | 947 076          | 98 364         | 55 691         | 1 979 646        |
| Pozostałe                                          | 2 385 609        | 444 460          | 1 608 318        | 34 575         | 44 653         | 4 517 615        |
| <b>Razem</b>                                       | <b>4 904 051</b> | <b>1 561 648</b> | <b>3 113 955</b> | <b>252 977</b> | <b>166 336</b> | <b>9 998 967</b> |

**Relacje z klientami**

|                         |                  |                  |                  |                |                |                  |
|-------------------------|------------------|------------------|------------------|----------------|----------------|------------------|
| Relacje długoterminowe  | 1 495 403        | 47 417           | 790 063          | 140 469        | 66 960         | 2 540 312        |
| Relacje krótkoterminowe | 3 408 648        | 1 514 231        | 2 323 892        | 112 508        | 99 376         | 7 458 655        |
| <b>Razem</b>            | <b>4 904 051</b> | <b>1 561 648</b> | <b>3 113 955</b> | <b>252 977</b> | <b>166 336</b> | <b>9 998 967</b> |

**Moment ujmowania przychodów**

|                                          |                  |                  |                  |                |                |                  |
|------------------------------------------|------------------|------------------|------------------|----------------|----------------|------------------|
| Przychody ujmowane w określonym momencie | 4 904 051        | 1 561 648        | 3 113 955        | 249 921        | 77 521         | 9 907 096        |
| Przychody ujmowane w miarę upływu czasu  |                  |                  |                  | 3 056          | 88 815         | 91 871           |
| <b>Razem</b>                             | <b>4 904 051</b> | <b>1 561 648</b> | <b>3 113 955</b> | <b>252 977</b> | <b>166 336</b> | <b>9 998 967</b> |

**Kanały sprzedaży**

|                            |                  |                  |                  |                |                |                  |
|----------------------------|------------------|------------------|------------------|----------------|----------------|------------------|
| Sprzedaż bezpośrednia      | 3 980 057        | 1 347 662        | 3 007 640        | 238 569        | 52 055         | 8 625 983        |
| Sprzedaż przez pośredników | 923 994          | 213 986          | 106 315          | 14 408         | 114 281        | 1 372 984        |
| <b>Razem</b>               | <b>4 904 051</b> | <b>1 561 648</b> | <b>3 113 955</b> | <b>252 977</b> | <b>166 336</b> | <b>9 998 967</b> |

### **Identyfikacja umowy z klientem**

#### **Przychody ze sprzedaży produktów i usług, towarów i materiałów**

Główne grupy sprzedawanych przez Grupę produktów i usług, towarów i materiałów zostały wymienione w części *Segmenty operacyjne*.

Przychody z tytułu sprzedaży produktów i usług oraz towarów i materiałów ujmowane są zgodnie z 5-etapowym modelem ujmowania przychodów opisanym w pkt 2.28 *Przychody* w sposób odzwierciedlający przekazanie kontroli na rzecz klienta. Przychody ze sprzedaży produktów, towarów i materiałów są ujmowane przez Grupę co do zasady w określonym momencie, w oparciu o ustalone w umowie zasady Incoterms (zwykle w momencie wydania z magazynu lub w momencie dostarczenia do punktu wskazanego przez klienta). Dla dostaw w przypadku wybranych Incoterms (CIF, CIP, CFR, CPT). Grupa dokonuje wydzielenia jako odrębnego zobowiązania do wykonania świadczenia usługi transportu lub transportu i ubezpieczenia świadczonych na rzecz klienta po przekazaniu klientowi kontroli nad towarami / produktami, których te dostawy dotyczą. Przychody ze sprzedaży usług ujmowane są w określonym momencie po wykonaniu usługi.

W ramach ujmowania przychodów, Grupa uwzględni kwestie specyficzne takie jak w szczególności: ocena, czy Grupa pełni rolę zleceniodawcy czy pośrednika, prawo do zwrotu produktów, ujęcie rabatów stanowiących element wynagrodzenia zmiennego, ujęcie rabatów stanowiących prawo materialne, sprzedaż ze wstrzymaną dostawą, ujęcie przychodów z umów zawierających niewykonane prawa klientów. W przypadku większości umów zawierających rabaty stanowiące element wynagrodzenia zmiennego, szacowana kwota rabatu w całości podlega ujęciu jako zobowiązania z tytułu bonusów w pozycji zobowiązania z tytułu dostaw i usług oraz pozostałe.

Zwyczajowe terminy płatności z tytułu sprzedaży dla opisywanego strumienia przychodów wynoszą co do zasady 30 dni.

Grupa zawiera z klientami umowy kompleksowe na sprzedaż energii elektrycznej, dostarczanej przez stronę trzecią, wraz z usługą dystrybucji tej energii elektrycznej za pośrednictwem własnej sieci. Grupa ocenia, iż w ramach zawartych umów pełni rolę zleceniodawcy, a jako dwa odrębne zobowiązania do wykonania świadczenia traktuje sprzedaż energii elektrycznej, ujmowaną w ramach przychodów ze sprzedaży towarów i materiałów, oraz usługę dystrybucji, ujmowaną w ramach przychodów ze sprzedaży produktów i usług.

Grupa zawiera również z klientami umowy kompleksowe na sprzedaż energii elektrycznej wraz z usługą dystrybucji tej energii elektrycznej, przy czym nabywa energię elektryczną wysokonapięciową i po dokonaniu przetworzenia dokonuje jej sprzedaży na średnich i niskich napięciach. Również w tym przypadku Grupa ocenia, iż w ramach zawartych umów, zawierających dwa zobowiązania do wykonania świadczenia, pełni rolę Zleceniobiorcy, przy czym zarówno sprzedaż energii elektrycznej, jak i usługę dystrybucji ujmuje w ramach przychodów ze sprzedaży produktów i usług.

Terminy płatności w przypadku umów na sprzedaż energii elektrycznej wynoszą przeciętnie 17 dni.

#### **Przychody ze sprzedaży na podstawie umów o usługę budowlaną**

Umowy o usługę budowlaną zawierane przez Grupę są to umowy z klientem, których przedmiotem jest budowa obiektu - składnika aktywów lub zespołu aktywów. W szczególności do umów o usługę budowlaną zalicza się umowy na realizację „pod klucz”, umowy remontowe, umowy na modernizację i przebudowę. Przychody z tytułu umów o usługę budowlaną ujmowane są zgodnie z 5-etapowym modelem ujmowania przychodów opisanym w pkt 2.28 *Przychody*, w sposób odzwierciedlający przekazanie kontroli na rzecz klienta. W szczególności element wynagrodzenia zmiennego (np. kary umowne, rabaty, roszczenia) ujmowane są przez Grupę w wysokości, co do której istnieje wysokie prawdopodobieństwo, iż nie ulegnie ona odwróceniu oraz kwotę tego wynagrodzenia można wiarygodnie wycenić.

Grupa każdorazowo dokonuje oceny, czy przychód z tytułu umowy o usługę budowlaną będzie podlegał ujęciu w miarę upływu czasu, czy w określonym momencie, przy czym większość umów o usługę budowlaną ujmowana jest przez Grupę w miarę upływu czasu w okresie realizacji prac objętych umową. Dla umów o usługę budowlaną ujmowanych w miarę upływu czasu, Grupa dokonuje wyboru takiej metody pomiaru stopnia spełnienia zobowiązania do wykonania świadczenia, która zapewnia rzetelny obraz (odwzorowuje) przeniesienie na rzecz klienta dóbr i usług przyrzeczonych w ramach umowy. Do najczęściej stosowanych przez Grupę metod spełniających cel opisany w poprzednim zdaniu należą:

- metoda oparta na nakładach, w której procentowy stopień zaawansowania jest ustalany jako stosunek kosztów poniesionych do szacowanych (budżetowanych) kosztów niezbędnych do zrealizowania umowy;
- metoda oparta na efektach, w ramach której stopień realizacji prac ustala się drogą obmiaru.

Jeśli Grupa nie jest w stanie dokonać racjonalnego pomiaru wyników spełniania zobowiązania do wykonania świadczenia, ale oczekuje, że odzyska koszty poniesione podczas spełniania zobowiązania do wykonania świadczenia, wówczas ujmuje przychody wyłącznie do wysokości kosztów poniesionych do momentu, w którym można dokonać racjonalnego pomiaru wyników spełniania zobowiązania do wykonania świadczenia (tj. stosuje tzw. metodę zysku zerowego).

Grupa prezentuje:

- nadwyżkę przychodów naliczonych według stopnia zaawansowania (przy użyciu stosownej metody) nad należnościami zafakturowanymi - w aktywach sprawozdania z sytuacji finansowej, w pozycji należności z tytułu dostaw i usług oraz pozostałe,
- nadwyżkę należności zafakturowanych nad przychodami naliczonymi według stopnia zaawansowania (przy użyciu stosownej metody) - w pasywach sprawozdania z sytuacji finansowej w pozycji zobowiązania z tytułu dostaw i usług oraz pozostałe.

W przypadku umów o usługę budowlaną terminy płatności wynoszą zwykle 30 dni. Zdarza się, iż w ramach umowy o usługę budowlaną klient zatrzymuje określony procent płatności, jednakże ma to na celu zabezpieczenie należytego wykonania umowy ze strony Grupy, w związku z czym nie występuje w tym przypadku istotny element finansowania. Grupa w ramach umów o usługę budowlaną udziela klientom gwarancji dobrego wykonania przedmiotu umowy, na którą tworzy rezerwę zgodnie z przepisami MSR 37.

#### **Koszty związane z umową**

##### **Koszty doprowadzenia do zawarcia umowy**

Grupa ponosi koszty doprowadzenia do zawarcia umowy, których nie poniosłaby, jeżeli umowa nie zostałaby zawarta. Grupa ujmuje koszty doprowadzenia do zawarcia umowy z klientem jako składnik aktywów w pozycji należności z tytułu dostaw i usług oraz pozostałe, jeżeli spodziewa się, że koszty te odzyska. Grupa korzysta z praktycznego rozwiązania i ujmuje koszty w momencie ich poniesienia, jeżeli okres amortyzacji składnika aktywów, który w przeciwnym razie zostałby ujęty przez Grupę, wynosi jeden rok lub krócej.

##### **Koszty wykonania umowy**

Jeżeli koszty poniesione w związku z wykonywaniem umowy zawartej z klientem nie są objęte zakresem innego standardu, Grupa ujmuje składnik aktywów w pozycji należności z tytułu dostaw i usług oraz pozostałe, będący wynikiem poniesienia kosztów wykonania umowy jedynie w przypadku, gdy koszty te spełniają wszystkie następujące kryteria:

- koszty te są bezpośrednio powiązane z umową lub z przewidywaną umową, którą Grupa może wyraźnie zidentyfikować,
- koszty te prowadzą do wytworzenia lub ulepszenia zasobów Grupy, które będą wykorzystywane do spełnienia (lub do dalszego spełnienia) zobowiązań do wykonania świadczenia w przyszłości, oraz
- Grupa spodziewa się, że koszty te odzyska.

Należności i zobowiązania z tytułu umów z klientami prezentowane są odpowiednio:

- należności - nota 17 *Należności z tytułu dostaw i usług oraz pozostałe*,
- zobowiązania - nota 26 *Zobowiązania z tytułu dostaw oraz pozostałe*.

## Nota 2 Koszty działalności operacyjnej

|                                                                              | za okres<br>od 01.01.2018<br>do 31.12.2018 | za okres<br>od 01.01.2017<br>do 31.12.2017 |
|------------------------------------------------------------------------------|--------------------------------------------|--------------------------------------------|
| Amortyzacja                                                                  | 681 149                                    | 586 660                                    |
| Zużycie materiałów i energii                                                 | 6 122 652                                  | 5 486 585                                  |
| Usługi obce                                                                  | 1 032 262                                  | 990 067                                    |
| Podatki i opłaty                                                             | 422 560                                    | 337 771                                    |
| Wynagrodzenia                                                                | 1 166 864                                  | 1 097 796                                  |
| Ubezpieczenia społeczne i inne świadczenia                                   | 308 789                                    | 301 651                                    |
| Pozostałe koszty rodzajowe                                                   | 132 449                                    | 165 422                                    |
| <b>Koszty według rodzaju</b>                                                 | <b>9 866 725</b>                           | <b>8 965 952</b>                           |
| Zmiana stanu produktów(+/-)                                                  | (90 329)                                   | (77 298)                                   |
| Koszt wytworzenia świadczeń na własne potrzeby jednostki(-)                  | (155 519)                                  | (190 465)                                  |
| Koszty sprzedaży(-)                                                          | (658 602)                                  | (673 555)                                  |
| Koszty ogólnego zarządu(-)                                                   | (812 368)                                  | (757 767)                                  |
| Wartość sprzedanych towarów i materiałów                                     | 256 517                                    | 190 867                                    |
| <b>Koszt wytworzenia/nabycia sprzedanych produktów, towarów i materiałów</b> | <b>8 406 424</b>                           | <b>7 457 734</b>                           |
| w tym podatek akcyzowy                                                       | 19 091                                     | 22 457                                     |

Wzrost kosztów amortyzacji jest pochodną zrealizowanych inwestycji. Wyższe koszty zużycia materiałów i energii spowodowane są w głównej mierze wzrostem cen surowców energetycznych (gaz, węgiel, energia elektryczna) oraz propylenu i soli potasowej, skompensowane po części mniejszym wolumenem zużycia, spowodowanym mniejszą produkcją. Wzrost kosztów usług obcych związany jest m.in. z procesem akwizycji Goat TopCo. Wyższy poziom kosztów podatków i opłat jest związany ze wzrostem cen uprawnień do emisji CO<sub>2</sub>. Wzrost kosztów pracy jest związany ze wzrostem zatrudnienia wygenerowanym poprzez zrealizowane inwestycje oraz wzrostem uposażeń pracowników.

Koszty amortyzacji zostały ujęte w poszczególnych pozycjach rachunku zysków i strat oraz innych całkowitych dochodach w następujących kwotach:

|                                                                       | za okres<br>od 01.01.2018<br>do 31.12.2018 | za okres<br>od 01.01.2017<br>do 31.12.2017 |
|-----------------------------------------------------------------------|--------------------------------------------|--------------------------------------------|
| Koszt wytworzenia/nabycia sprzedanych produktów, towarów i materiałów | 566 990                                    | 492 391                                    |
| Koszty sprzedaży                                                      | 5 638                                      | 12 527                                     |
| Koszty ogólnego zarządu                                               | 108 521                                    | 81 742                                     |
| <b>Amortyzacja ogółem</b>                                             | <b>681 149</b>                             | <b>586 660</b>                             |

## Nota 2.1 Koszt wytworzenia/nabycia sprzedanych produktów, towarów i materiałów

|                                                            | za okres<br>od 01.01.2018<br>do 31.12.2018 | za okres<br>od 01.01.2017<br>do 31.12.2017 |
|------------------------------------------------------------|--------------------------------------------|--------------------------------------------|
| Koszt wytworzenia/nabycia sprzedanych produktów i usług    | 8 142 788                                  | 7 262 099                                  |
| Koszt wytworzenia/nabycia sprzedanych towarów i materiałów | 256 517                                    | 190 867                                    |
| Koszt wytworzenia/nabycia sprzedanych praw majątkowych     | 7 119                                      | 4 768                                      |
| <b>Koszty działalności ogółem</b>                          | <b>8 406 424</b>                           | <b>7 457 734</b>                           |

## Nota 2.2 Koszty świadczeń pracowniczych

|                                                                                  | za okres<br>od 01.01.2018<br>do 31.12.2018 | za okres<br>od 01.01.2017<br>do 31.12.2017 |
|----------------------------------------------------------------------------------|--------------------------------------------|--------------------------------------------|
| Wynagrodzenia wypłacone i należne                                                | 1 154 447                                  | 1 073 315                                  |
| Ubezpieczenia społeczne                                                          | 219 744                                    | 204 365                                    |
| Zakładowy Fundusz Świadczeń Socjalnych                                           | 43 491                                     | 51 421                                     |
| Szkolenia                                                                        | 4 294                                      | 4 888                                      |
| Zmiana stanu zobowiązań z tytułu programów określonych świadczeń                 | (2 248)                                    | 1 450                                      |
| Zmiana stanu zobowiązań z tytułu innych długoterminowych świadczeń pracowniczych | 2 598                                      | 5 430                                      |
| Zmiana stanu rezerwy na niewykorzystane urlopy                                   | 1 321                                      | (162)                                      |
| Zmiana stanu rezerwy z tytułu programu dobrowolnych odejść                       | 845                                        | (95)                                       |
| Zmiana stanu rezerwy na nagrodę roczną i premię motywacyjną                      | 12 416                                     | 20 902                                     |
| Zmiana stanu pozostałych rezerw na świadczenia pracownicze                       | (991)                                      | (2 011)                                    |
| Pozostałe                                                                        | 39 736                                     | 39 944                                     |
|                                                                                  | <b>1 475 653</b>                           | <b>1 399 447</b>                           |
| <b>Średnie zatrudnienie</b>                                                      | <b>15 470</b>                              | <b>14 373</b>                              |

### Nota 3 Pozostałe przychody operacyjne

|                                                           | za okres<br>od 01.01.2018<br>do 31.12.2018 | za okres<br>od 01.01.2017<br>do 31.12.2017 |
|-----------------------------------------------------------|--------------------------------------------|--------------------------------------------|
| Rozwiązane odpisy aktualizujące:                          |                                            |                                            |
| Rzeczowe aktywa trwałe                                    | -                                          | 1 324                                      |
| Pozostałe należności                                      | 1 533                                      | -                                          |
| Pozostałe                                                 | 6                                          | 668                                        |
|                                                           | <b>1 539</b>                               | <b>1 992</b>                               |
| Pozostałe przychody operacyjne:                           |                                            |                                            |
| Przychody z tytułu dzierżawy nieruchomości inwestycyjnych | 18 938                                     | 17 976                                     |
| Rozwiązanie rezerw                                        | 4 763                                      | 12 368                                     |
| Otrzymane odszkodowania                                   | 7 213                                      | 5 257                                      |
| Dotacje                                                   | 13 114                                     | 7 317                                      |
| Pozostałe                                                 | 4 037                                      | 5 290                                      |
|                                                           | <b>48 065</b>                              | <b>48 208</b>                              |
|                                                           | <b>49 604</b>                              | <b>50 200</b>                              |

### Nota 4 Pozostałe koszty operacyjne

|                                                                                                          | za okres<br>od 01.01.2018<br>do 31.12.2018 | za okres<br>od 01.01.2017<br>do 31.12.2017 |
|----------------------------------------------------------------------------------------------------------|--------------------------------------------|--------------------------------------------|
| Strata ze zbycia aktywów:                                                                                |                                            |                                            |
| Strata ze sprzedaży rzeczowych aktywów trwałych, wartości niematerialnych i nieruchomości inwestycyjnych | 6 302                                      | 20 457                                     |
|                                                                                                          | <b>6 302</b>                               | <b>20 457</b>                              |
| Utworzone odpisy aktualizujące:                                                                          |                                            |                                            |
| Rzeczowe aktywa trwałe                                                                                   | 16 780                                     | 37 149                                     |
| Nieruchomości inwestycyjne                                                                               | 9                                          | -                                          |
| Wartości niematerialne                                                                                   | 787                                        | 44 652                                     |
| Pozostałe należności                                                                                     | 949                                        | -                                          |
| Pozostałe                                                                                                | 15                                         | 2 236                                      |
|                                                                                                          | <b>18 540</b>                              | <b>84 037</b>                              |
| Pozostałe koszty operacyjne:                                                                             |                                            |                                            |
| Koszty z tytułu utrzymania nieruchomości inwestycyjnych                                                  | 10 503                                     | 10 761                                     |
| Kary i odszkodowania                                                                                     | 2 456                                      | 9 562                                      |
| Przestoje wyłączonych z eksploatacji instalacji                                                          | 2 821                                      | 2 907                                      |
| Koszty usuwania skutków awarii                                                                           | 6 680                                      | 6 928                                      |
| Utworzone rezerwy                                                                                        | 24 911                                     | 27 200                                     |
| Pozostałe koszty                                                                                         | 17 973                                     | 19 573                                     |
|                                                                                                          | <b>65 344</b>                              | <b>76 931</b>                              |
|                                                                                                          | <b>90 186</b>                              | <b>181 425</b>                             |

Opis w zakresie odpisów aktualizujących na rzeczowe aktywa trwałe przedstawiony został w nocie 10 *Rzeczowe aktywa trwałe*.

Utworzone rezerwy w kwocie 24 911 tys. zł dotyczyły w szczególności utworzonej rezerwy na ochronę środowiska w kwocie 16 610 tys. zł, w tym na rekultywację składowisk uwzględniającą użycie osadów ze zbiorników osadowych 8 628 tys. zł).

Grupa w 2018 roku utworzyła również rezerwę na karę za przekroczenie norm emisji w kwocie 6 351 tys. zł.

## Nota 5 Przychody finansowe

|                                                                                                     | za okres<br>od 01.01.2018<br>do 31.12.2018 | za okres<br>od 01.01.2017<br>do 31.12.2017 |
|-----------------------------------------------------------------------------------------------------|--------------------------------------------|--------------------------------------------|
| Przychody odsetkowe:                                                                                |                                            |                                            |
| Odsetki od lokat bankowych                                                                          | 9 124                                      | 11 774                                     |
| Odsetki od cash pooling                                                                             | 1 515                                      | 1 350                                      |
| Odsetki od pożyczek                                                                                 | 45                                         | 25                                         |
| Odsetki od należności z tytułu dostaw i usług                                                       | 1 396                                      | 5 250                                      |
| Pozostałe przychody odsetkowe                                                                       | 688                                        | 76                                         |
|                                                                                                     | <b>12 768</b>                              | <b>18 475</b>                              |
| Zyski ze sprzedaży inwestycji finansowych:                                                          |                                            |                                            |
| Zyski ze sprzedaży inwestycji finansowych                                                           | -                                          | 2 179                                      |
|                                                                                                     | -                                          | <b>2 179</b>                               |
| Zyski z wyceny aktywów i zobowiązań finansowych:                                                    |                                            |                                            |
| Zyski z wyceny aktywów finansowych wycenianych w wartości godziwej przez rachunek zysków i strat    | 688                                        | 1 962                                      |
| Zyski z wyceny zobowiązań finansowych wycenianych w wartości godziwej przez rachunek zysków i strat | -                                          | 5 582                                      |
|                                                                                                     | <b>688</b>                                 | <b>7 544</b>                               |
| Pozostałe przychody finansowe:                                                                      |                                            |                                            |
| Zysk na różnicach kursowych                                                                         | 36 185                                     | -                                          |
| Dyskonto rezerw, kredytów                                                                           | 82                                         | -                                          |
| Dywidendy otrzymane                                                                                 | 293                                        | -                                          |
| Pozostałe przychody finansowe                                                                       | 5 041                                      | 3 909                                      |
|                                                                                                     | <b>41 601</b>                              | <b>3 909</b>                               |
|                                                                                                     | <b>55 057</b>                              | <b>32 107</b>                              |

Na kwotę 36 185 tys. zł zysk na różnicach kursowych (w 2017 roku: 17 517 tys. zł) strata na różnicach kursowych składają się:

- dodatnie saldo różnic kursowych zrealizowanych w kwocie 18 269 tys. zł (w 2017 roku: ujemne saldo różnic kursowych zrealizowanych w kwocie 21 946 tys. zł),
- dodatnie saldo różnic kursowych z tytułu zrealizowanych transakcji związanych z walutowymi instrumentami pochodnymi w kwocie 43 tys. zł (w 2017 roku: dodatnie saldo różnic kursowych z tytułu zrealizowanych transakcji związanych z walutowymi instrumentami pochodnymi w kwocie 24 114 tys. zł),
- dodatnie saldo różnic kursowych na dzień bilansowy z tytułu wyceny walutowych pozycji należności i zobowiązań w kwocie 4 686 tys. zł (w 2017 roku: ujemne saldo różnic kursowych na dzień bilansowy z tytułu wyceny walutowych pozycji należności i zobowiązań 6 262 tys. zł),
- dodatnie saldo różnic kursowych z wyceny na dzień bilansowych pozostałych pozycji w kwocie 13 187 tys. zł (w 2017 roku: ujemne saldo różnic kursowych z wyceny na dzień bilansowych pozostałych 13 423 tys. zł).

## Nota 6 Koszty finansowe

|                                                                                                      | za okres<br>od 01.01.2018<br>do 31.12.2018 | za okres<br>od 01.01.2017<br>do 31.12.2017 |
|------------------------------------------------------------------------------------------------------|--------------------------------------------|--------------------------------------------|
| Koszty odsetkowe:                                                                                    |                                            |                                            |
| Odsetki od kredytów i kredytów w rachunku bieżącym                                                   | 33 720                                     | 27 622                                     |
| Odsetki od cash poolingu                                                                             | 10                                         | 218                                        |
| Odsetki od pożyczek                                                                                  | 4 935                                      | 2 230                                      |
| Odsetki od zobowiązań z tytułu leasingu finansowego                                                  | 1 378                                      | 1 675                                      |
| Pozostałe                                                                                            | 9 247                                      | 8 018                                      |
|                                                                                                      | <b>49 290</b>                              | <b>39 763</b>                              |
| Straty ze sprzedaży inwestycji finansowych:                                                          |                                            |                                            |
| Straty ze sprzedaży inwestycji finansowych, w tym -<br>dekonsolidacja spółki zależnej*               | 51 468                                     | -                                          |
|                                                                                                      | <b>51 468</b>                              | <b>-</b>                                   |
| Straty z wyceny aktywów i zobowiązań finansowych:                                                    |                                            |                                            |
| Straty z wyceny aktywów finansowych wycenianych<br>w wartości godziwej przez rachunek zysków i strat | 1 451                                      | -                                          |
|                                                                                                      | <b>1 451</b>                               | <b>-</b>                                   |
| Pozostałe koszty finansowe:                                                                          |                                            |                                            |
| Strata na różnicach kursowych                                                                        | -                                          | 17 517                                     |
| Odwrocenie dyskonta rezerw, kredytów                                                                 | 1 512                                      | 1 143                                      |
| Pozostałe koszty finansowe                                                                           | 5 019                                      | 10 508                                     |
|                                                                                                      | <b>6 531</b>                               | <b>29 168</b>                              |
|                                                                                                      | <b>108 740</b>                             | <b>68 931</b>                              |

\*Pełny opis dotyczący dekonsolidacji został opisany w pkt 1.2.2.

## Nota 7 Podatek dochodowy

### Nota 7.1 Podatek dochodowy wykazywany w rachunku zysków i strat

|                                                                                         | za okres<br>od 01.01.2018<br>do 31.12.2018 | za okres<br>od 01.01.2017<br>do 31.12.2017 |
|-----------------------------------------------------------------------------------------|--------------------------------------------|--------------------------------------------|
| Bieżący podatek dochodowy:                                                              |                                            |                                            |
| Bieżące obciążenie z tytułu podatku dochodowego                                         | 32 903                                     | 127 056                                    |
| Korekty dotyczące podatku bieżącego z lat ubiegłych                                     | 2 296                                      | (3 560)                                    |
|                                                                                         | <b>35 199</b>                              | <b>123 496</b>                             |
| Odroczony podatek dochodowy:                                                            |                                            |                                            |
| Odroczony podatek dochodowy związany z powstaniem<br>i odwróceniem różnic przejściowych | (2 449)                                    | (35 917)                                   |
|                                                                                         | <b>(2 449)</b>                             | <b>(35 917)</b>                            |
| <b>Podatek dochodowy wykazany w rachunku zysków i strat</b>                             | <b>32 750</b>                              | <b>87 579</b>                              |



## Nota 7.2 Efektywna stopa podatkowa

|                                                                                                         | za okres<br>od 01.01.2018<br>do 31.12.2018 | za okres<br>od 01.01.2017<br>do 31.12.2017 |
|---------------------------------------------------------------------------------------------------------|--------------------------------------------|--------------------------------------------|
| <b>Zysk/(Strata) przed opodatkowaniem</b>                                                               | <b>40 400</b>                              | <b>576 405</b>                             |
| Podatek obliczony według obowiązującej stawki podatkowej                                                | 7 676                                      | 109 517                                    |
| Różnice wynikające z zastosowania stawek podatkowych obowiązujących w innych krajach                    | (984)                                      | (4 854)                                    |
| Efekt podatkowy przychodów niebędących przychodami według przepisów podatkowych(+/-)                    | (3 058)                                    | (127)                                      |
| Efekt podatkowy kosztów niestanowiących kosztów uzyskania według przepisów podatkowych(+/-)             | 16 685                                     | 25 004                                     |
| Efekt podatkowy włączenia rzeczowych aktywów trwałych do działalności w Specjalnej Strefie Ekonomicznej | 1 633                                      | (12 709)                                   |
| Efekt podatkowy strat podatkowych odliczonych w okresie(+/-)                                            | -                                          | 224                                        |
| Rozpoznanie pomocy publicznej podlegającej odliczeniu w przyszłych okresach(+/-)                        | (1 757)                                    | (40 898)                                   |
| Pozostałe(+/-)                                                                                          | 12 555                                     | 11 422                                     |
| <b>Podatek dochodowy wykazany w rachunku zysków i strat</b>                                             | <b>32 750</b>                              | <b>87 579</b>                              |
| <b>Efektywna stopa podatkowa</b>                                                                        | <b>74,2%</b>                               | <b>15,19%</b>                              |

Efektywna stopa podatkowa w wysokości 74,2% w 2018 roku wynikała głównie z niewielkiego poziomu wyniku finansowego brutto, w wyniku czego koszty niestanowiące kosztów uzyskania przychodów według przepisów podatkowych znacząco podwyższają podstawę opodatkowania.

Efektywna stopa podatkowa za rok 2017 w wysokości 15,19% wynikała głównie z rozpoznania przez Grupę odroczonego podatku z tytułu przyszłych korzyści jakie może uzyskać w związku z prowadzeniem działalności w Specjalnej Strefie Ekonomicznej, co obniżyło stopę poniżej poziomu nominalnego.

## Nota 7.3 Podatek dochodowy wykazany w innych całkowitych dochodach

|                                                                                                             | za okres<br>od 01.01.2018<br>do 31.12.2018 | za okres<br>od 01.01.2017<br>do 31.12.2017 |
|-------------------------------------------------------------------------------------------------------------|--------------------------------------------|--------------------------------------------|
| <b>Podatek dochodowy odnoszący się do pozycji, które nie będą reklasyfikowane do zysków i strat(+/-)</b>    | <b>(3 633)</b>                             | <b>(1 510)</b>                             |
| (Straty)/Zyski aktuarialne dotyczące programów określonych świadczeń                                        | (3 633)                                    | (1 509)                                    |
| Pozostałe dochody                                                                                           | -                                          | (1)                                        |
| <b>Podatek dochodowy odnoszący się do pozycji, które są lub będą reklasyfikowane do zysków i strat(+/-)</b> | <b>( 3 178)</b>                            | <b>5 296</b>                               |
| Wycena instrumentów zabezpieczających poprzez rachunkowość zabezpieczeń                                     | (3 178)                                    | 5 296                                      |
| <b>Podatek dochodowy wykazany w innych całkowitych dochodach</b>                                            | <b>(6 811)</b>                             | <b>3 786</b>                               |

#### Nota 7.4 Aktywa oraz rezerwa z tytułu odroczonego podatku dochodowego

|                                                                                                     | Aktywa(-)        |                  | Rezerwa(+)       |                  |
|-----------------------------------------------------------------------------------------------------|------------------|------------------|------------------|------------------|
|                                                                                                     | 31.12.2018       | 31.12.2017       | 31.12.2018       | 31.12.2017       |
| Rzeczowe aktywa trwałe                                                                              | (91 508)         | (89 651)         | 382 385          | 309 541          |
| Prawo wieczystego użytkowania gruntów                                                               | (98)             | (55)             | 84 018           | 85 400           |
| Nieruchomości inwestycyjne                                                                          | (1 540)          | (1 373)          | 7 744            | 8 122            |
| Wartości niematerialne                                                                              | (3 877)          | (7 779)          | 179 766          | 67 209           |
| Aktywa finansowe                                                                                    | (234)            | (629)            | 12 283           | 14 451           |
| Zapasy i prawa majątkowe                                                                            | (13 699)         | (11 871)         | 24 792           | 14 398           |
| Należności z tytułu dostaw i usług oraz pozostałe                                                   | (6 803)          | (6 031)          | 1 202            | 1 359            |
| Zobowiązania z tytułu dostaw i usług oraz pozostałe                                                 | (79 442)         | (54 877)         | 1 183            | 1 557            |
| Pozostałe aktywa                                                                                    | (402)            | (63)             | 213              | 182              |
| Świadczenia pracownicze                                                                             | (94 057)         | (82 531)         | 623              | 19               |
| Rezerwy                                                                                             | (44 517)         | (35 136)         | 518              | 383              |
| Kredyty i pożyczki                                                                                  | (198)            | (105)            | 91               | -                |
| Pozostałe zobowiązania finansowe                                                                    | (1 089)          | (286)            | 432              | 292              |
| Wycena instrumentów zabezpieczających przez rachunkowość zabezpieczeń                               | -                | -                | 436              | 3 614            |
| Pomoc publiczna podlegająca odliczeniu w przyszłych okresach                                        | (73 972)         | (92 180)         | -                | -                |
| Straty podatkowe                                                                                    | (13 680)         | (17 606)         | -                | -                |
| Pozostałe                                                                                           | (3 379)          | (976)            | 20               | 2 627            |
| <b>Aktywa(-)/Rezerwa(+)</b> z tytułu podatku odroczonego(+)                                         | <b>(428 495)</b> | <b>(401 149)</b> | <b>695 706</b>   | <b>509 154</b>   |
| <b>Kompensata</b>                                                                                   | <b>352 916</b>   | <b>331 566</b>   | <b>(352 916)</b> | <b>(331 566)</b> |
| <b>Aktywa(-)/Rezerwa(+)</b> z tytułu podatku odroczonego ujęte w sprawozdaniu z sytuacji finansowej | <b>(75 579)</b>  | <b>(69 583)</b>  | <b>342 790</b>   | <b>177 588</b>   |

W związku z realizacją inwestycji w zakresie budowy Wytwórni Poliamidów II Jednostka Dominująca uzyskała zezwolenie na prowadzenie działalności gospodarczej na terenie Specjalnej Strefy Ekonomicznej Krakowski Park Technologiczny. Zgodnie z otrzymanym zezwoleniem Spółka zobligowana była do poniesienia nakładów w minimalnej kwocie 203 000 tys. zł oraz zwiększenia zatrudnienia o 34 osoby i utrzymania go do 30 czerwca 2020 roku. Warunki określone w zezwoleniu zostały spełnione w trakcie 2017 roku i zgodnie z obecnymi planami Jednostka Dominująca będzie w stanie utrzymać warunek dotyczący utrzymania zatrudnienia do 30 czerwca 2020 roku. Spółka na dzień 31 grudnia 2018 roku ujęła składnik aktywów z tytułu korzyści jakie może uzyskać w związku z prowadzeniem działalności w Specjalnej Strefie Ekonomicznej w wysokości odpowiadającej prognozowanym oszczędnościom podatkowym na działalności strefowej w latach 2019 - 2021 w kwocie 25 894 tys. zł.

Poniesione przez Jednostkę Dominującą kwalifikowane nakłady inwestycyjne na dzień zakończenia inwestycji wyniosły 222 603 tys. zł, co może pozwolić na zrealizowanie oszczędności podatkowych na działalności strefowej w wysokości około 107 mln zł (bez uwzględnienia efektu dyskonta).

W przypadku złamania przez Spółkę któregokolwiek z warunków zezwolenia, Jednostka Dominująca może zostać zobligowana do zwrotu otrzymanej pomocy publicznej.

W związku z realizacją inwestycji w zakresie projektu Produkcji stałych nawozów na bazie mocznika i siarczanu amonu Spółka Grupa Azoty PUŁAWY uzyskała zezwolenie na prowadzenie działalności gospodarczej na terenie Specjalnej Strefy Ekonomicznej nr 134/2011. Zgodnie z otrzymanym zezwoleniem Spółka Grupa Azoty PUŁAWY zobligowana była do poniesienia nakładów w minimalnej kwocie 68 000 tys. zł oraz zwiększenia zatrudnienia o 35 osób i utrzymania zatrudnienia na terenie strefy na poziomie 85 pracowników do dnia 30 czerwca 2020 roku. Warunki określone w zezwoleniu zostały spełnione w trakcie 2015 roku i zgodnie z obecnymi planami Grupa Azoty PUŁAWY będzie w stanie utrzymać warunek dotyczący utrzymania zatrudnienia do dnia 30 czerwca 2020 roku. Spółka na dzień 31 grudnia 2018 roku ujęła składniki aktywów z tytułu korzyści jakie może uzyskać w związku z prowadzeniem działalności w Specjalnej Strefie Ekonomicznej w wysokości odpowiadającej prognozowanym oszczędnościom podatkowym na działalności strefowej w kolejnych latach w kwocie 47 666 tys. zł.

Poniesione przez Grupę Azoty PUŁAWY kwalifikowane nakłady inwestycyjne na dzień zakończenia inwestycji wyniosły 102 000 tys. zł, co po uwzględnieniu dotychczas wykorzystanej kwoty zwolnienia, w przyszłości może pozwolić na zrealizowanie oszczędności podatkowych na działalności strefowej w wysokości około 35 398 tys. zł (bez uwzględnienia efektu dyskonta).

Grupie przysługuje potencjalna ulga w podatku dochodowym od osób prawnych przysługująca Spółce w związku z poniesionymi nakładami na realizowany obecnie projekt inwestycyjny Budowa Wytwórni Nawozów Granulowanych na bazie saletry amonowej w kwocie nominalnej 83 597 tysięcy złotych (kwota zdyskontowana 79 359 tysięcy złotych). Warunki określone w zezwoleniu, tj. poniesienie wydatków inwestycyjnych (kwalifikowanych) w wysokości co najmniej 310 mln zł w terminie do 31 grudnia 2020 roku.

Na dzień 31 grudnia 2018 roku Grupa wykazywała składnik aktywów z tytułu odroczonego podatku dochodowego z tytułu niewykorzystanych strat podatkowych w kwocie 13 680 tys. zł (na dzień 31 grudnia 2017 roku: 17 606 tys. zł), które uznano za możliwe do wykorzystania na podstawie prognoz przyszłych dochodów podatkowych w okresie nie dłuższym niż 5 kolejnych lat.

## Nota 7.5 Zmiana różnic przejściowych

|                                                                          | Zmiany różnic przejściowych ujęte w:(+/-) |                                                |                            |                                    |                   |                                                                                             | Stan na dzień<br>31.12.2018 |
|--------------------------------------------------------------------------|-------------------------------------------|------------------------------------------------|----------------------------|------------------------------------|-------------------|---------------------------------------------------------------------------------------------|-----------------------------|
|                                                                          | Stan na dzień<br>01.01.2018               | Korekta<br>z tytułu<br>wdrożenia<br>MSSF9 i 15 | Rachunku<br>zysków i strat | Innych<br>całkowitych<br>dochodach | Nabycie<br>spółek | Różnicach<br>kursowych<br>z przeliczenia<br>ujętych<br>w innych<br>całkowitych<br>dochodach |                             |
| Rzeczowe aktywa trwale                                                   | 219 890                                   | -                                              | 11 405                     | -                                  | 58 815            | 767                                                                                         | 290 877                     |
| Prawo wieczystego użytkowania gruntów                                    | 85 345                                    | -                                              | (1 425)                    | -                                  | -                 | -                                                                                           | 83 920                      |
| Nieruchomości inwestycyjne                                               | 6 749                                     | -                                              | (545)                      | -                                  | -                 | -                                                                                           | 6 204                       |
| Wartości niematerialne                                                   | 59 430                                    | -                                              | (12 543)                   | -                                  | 128 715           | 287                                                                                         | 175 889                     |
| Aktywa finansowe                                                         | 13 822                                    | (1 142)                                        | (631)                      | -                                  | -                 | -                                                                                           | 12 049                      |
| Zapasy i prawa majątkowe                                                 | 2 527                                     | 2                                              | 11 209                     | -                                  | (2 639)           | (6)                                                                                         | 11 093                      |
| Należności z tytułu dostaw i usług oraz pozostałe                        | (4 672)                                   | 24                                             | 364                        | -                                  | (1 315)           | (2)                                                                                         | (5 601)                     |
| Zobowiązania z tytułu dostaw i usług oraz pozostałe                      | (53 320)                                  | 70                                             | (24 694)                   | -                                  | (315)             | -                                                                                           | (78 259)                    |
| Pozostałe aktywa                                                         | 119                                       | -                                              | 175                        | (11)                               | (471)             | (1)                                                                                         | (189)                       |
| Świadczenia pracownicze                                                  | (82 512)                                  | -                                              | (2 425)                    | (3 599)                            | (4 886)           | (12)                                                                                        | (93 434)                    |
| Rezerwy                                                                  | (34 753)                                  | -                                              | (2 408)                    | (23)                               | (6 800)           | (15)                                                                                        | (43 999)                    |
| Kredyty i pożyczki                                                       | (105)                                     | -                                              | (2)                        | -                                  | -                 | -                                                                                           | (107)                       |
| Pozostałe zobowiązania finansowe                                         | 6                                         | (25)                                           | (655)                      | -                                  | 17                | -                                                                                           | (657)                       |
| Wycena instrumentów zabezpieczających przez<br>rachunkowość zabezpieczeń | 3 614                                     | -                                              | -                          | (3 178)                            | -                 | -                                                                                           | 436                         |
| Pomoc publiczna podlegająca odliczeniu w<br>przyszłych okresach          | (92 180)                                  | -                                              | 18 208                     | -                                  | -                 | -                                                                                           | (73 972)                    |
| Straty podatkowe                                                         | (17 606)                                  | -                                              | 5 787                      | -                                  | (1 858)           | (3)                                                                                         | (13 680)                    |
| Pozostałe                                                                | 1 651                                     | 591                                            | (4 269)                    | -                                  | (1 354)           | 22                                                                                          | (3 359)                     |
| <b>Aktywa(-)/Rezerwa(+)</b> z tytułu podatku odroczonego                 | <b>108 005</b>                            | <b>(480)</b>                                   | <b>(2 449)</b>             | <b>(6 811)</b>                     | <b>167 909</b>    | <b>1 037</b>                                                                                | <b>267 211</b>              |

|                                                                       | <b>Zmiany różnic przejściowych ujęte w:(+/-)</b> |                               |                                    |                   |                                                                                             | Stan na dzień<br>31.12.2017 |
|-----------------------------------------------------------------------|--------------------------------------------------|-------------------------------|------------------------------------|-------------------|---------------------------------------------------------------------------------------------|-----------------------------|
|                                                                       | Stan na dzień<br>01.01.2017                      | Rachunku<br>zysków<br>i strat | Innych<br>całkowitych<br>dochodach | Nabycie<br>spółek | Różnicach<br>kursowych<br>z przeliczenia<br>ujętych<br>w innych<br>całkowitych<br>dochodach |                             |
| Rzeczowe aktywa trwałe                                                | 219 365                                          | 997                           | -                                  | (124)             | (348)                                                                                       | 219 890                     |
| Prawo wieczystego użytkowania gruntów                                 | 85 760                                           | (415)                         | -                                  | -                 | -                                                                                           | 85 345                      |
| Nieruchomości inwestycyjne                                            | 7 362                                            | (613)                         | -                                  | -                 | -                                                                                           | 6 749                       |
| Wartości niematerialne                                                | 68 781                                           | (9 347)                       | -                                  | -                 | (4)                                                                                         | 59 430                      |
| Aktywa finansowe                                                      | 12 094                                           | 1 728                         | -                                  | -                 | -                                                                                           | 13 822                      |
| Zapasy i prawa majątkowe                                              | 6 311                                            | (3 784)                       | -                                  | -                 | -                                                                                           | 2 527                       |
| Należności z tytułu dostaw i usług oraz pozostałe                     | (1 317)                                          | (3 356)                       | -                                  | -                 | 1                                                                                           | (4 672)                     |
| Zobowiązania z tytułu dostaw i usług oraz pozostałe                   | (55 896)                                         | 2 576                         | -                                  | -                 | -                                                                                           | (53 320)                    |
| Pozostałe aktywa                                                      | 189                                              | (123)                         | 53                                 | -                 | -                                                                                           | 119                         |
| Świadczenia pracownicze                                               | (73 946)                                         | (6 719)                       | (1 569)                            | (280)             | 2                                                                                           | (82 512)                    |
| Rezerwy                                                               | (32 945)                                         | (1 808)                       | -                                  | -                 | -                                                                                           | (34 753)                    |
| Kredyty                                                               | (62)                                             | (43)                          | -                                  | -                 | -                                                                                           | (105)                       |
| Pozostałe zobowiązania finansowe                                      | 847                                              | (841)                         | -                                  | -                 | -                                                                                           | 6                           |
| Wycena instrumentów zabezpieczających przez rachunkowość zabezpieczeń | (1 682)                                          |                               | 5 296                              | -                 | -                                                                                           | 3 614                       |
| Pomoc publiczna podlegająca odliczeniu w przyszłych okresach          | (65 314)                                         | (26 866)                      | -                                  | -                 | -                                                                                           | (92 180)                    |
| Straty podatkowe                                                      | (31 857)                                         | 14 251                        | -                                  | -                 | -                                                                                           | (17 606)                    |
| Pozostałe                                                             | 3 199                                            | (1 554)                       | 6                                  | -                 | -                                                                                           | 1 651                       |
| <b>Aktywa(-)/Rezerwa(+)</b> z tytułu podatku odroczonego              | <b>140 889</b>                                   | <b>(35 917)</b>               | <b>3 786</b>                       | <b>(404)</b>      | <b>(349)</b>                                                                                | <b>108 005</b>              |

## Nota 7.6 Nieujęte aktywa/rezerwa z tytułu odroczonego podatku

Grupa nie rozpoznała aktywów z tytułu odroczonego podatku w odniesieniu do następujących tytułów:

|                     | na dzień<br>31.12.2018 | na dzień<br>31.12.2017 |
|---------------------|------------------------|------------------------|
| Straty podatkowe    | 4 175                  | 2 520                  |
| Różnice przejściowe | 1 645                  | 5 576                  |
|                     | <b>5 820</b>           | <b>8 096</b>           |

Ponadto Grupa, jak opisano w Nocie 7.4 ze względu na ograniczony horyzont czasowy posiadanych budżetów podatkowych, nie rozpoznaje składnika aktywów z tytułu odroczonego podatku związanego z działalnością w Specjalnej Strefie Ekonomicznej w maksymalnej możliwej wysokości.

Wartość nieuwjętego aktywa na dzień 31 grudnia 2018 wynosi 75 000 tys. zł (31 grudnia 2017 roku: 71 000 tys. zł).

Nieujęte na dzień 31 grudnia 2018 roku aktywa z tytułu podatku odroczonego dotyczą głównie podatku odroczonego od strat podatkowych spółki zależnej PDH Polska S.A. za 2018 rok w kwocie 1 392 tys. zł oraz nierozliczonych strat z lat ubiegłych w kwocie 1 881 tys. zł.

## Nota 8 Działalność zaniechana

W roku 2018 i 2017 działalność zaniechana nie występowała.

## Nota 9 Zysk na jedną akcję

Kalkulacja podstawowego zysku przypadającego na jedną akcję dokonana została w oparciu o zysk netto oraz o średnią ważoną liczbę akcji na dzień sporządzenia sprawozdania finansowego. Wielkości te zostały ustalone w sposób przedstawiony poniżej:

|                                              | za okres<br>od 01.01.2018<br>do 31.12.2018 | za okres<br>od 01.01.2017<br>do 31.12.2017 |
|----------------------------------------------|--------------------------------------------|--------------------------------------------|
| <b>Zysk netto</b>                            | <b>9 759</b>                               | <b>456 663</b>                             |
| Liczba akcji na początek okresu              | 99 195 484                                 | 99 195 484                                 |
| Liczba akcji na koniec okresu                | 99 195 484                                 | 99 195 484                                 |
| <b>Średnia ważona liczba akcji w okresie</b> | <b>99 195 484</b>                          | <b>99 195 484</b>                          |
| Zysk na jedną akcję:                         |                                            |                                            |
| Podstawowy (zł)                              | 0,10                                       | 4,60                                       |
| Rozwodniony (zł)                             | 0,10                                       | 4,60                                       |

## Rozwodniony zysk przypadający na jedną akcję

Nie występują czynniki powodujące rozwodnienie zysku przypadającego na jedną akcję.

## Nota 10 Rzeczowe aktywa trwałe

Wartość bilansowa

|                                  | na dzień<br>31.12.2018 | na dzień<br>31.12.2017 |
|----------------------------------|------------------------|------------------------|
| Grunty                           | 38 787                 | 24 193                 |
| Złoża mineralne                  | 14 087                 | 16 477                 |
| Budynki i budowle                | 2 593 506              | 2 287 758              |
| Maszyny i urządzenia             | 3 637 917              | 3 421 048              |
| Środki transportu                | 140 731                | 118 242                |
| Pozostałe rzeczowe aktywa trwałe | 138 456                | 104 922                |
|                                  | <b>6 563 484</b>       | <b>5 972 640</b>       |
| Rzeczowe aktywa trwałe w budowie | 1 102 155              | 807 108                |
|                                  | <b>7 665 639</b>       | <b>6 779 748</b>       |

Zestawienie netto rzeczowych aktywów trwałych

|                                                                                          | Grunty        | Złoża mineralne | Budynki i budowle | Maszyny i urządzenia | Środki transportu | Pozostałe rzeczowe aktywa trwałe | Rzeczowe aktywa trwałe w budowie | Razem              |
|------------------------------------------------------------------------------------------|---------------|-----------------|-------------------|----------------------|-------------------|----------------------------------|----------------------------------|--------------------|
| <b>Wartość bilansowa netto na dzień 01.01.2018 roku</b>                                  | <b>24 193</b> | <b>16 477</b>   | <b>2 287 758</b>  | <b>3 421 048</b>     | <b>118 242</b>    | <b>104 922</b>                   | <b>807 108</b>                   | <b>6 779 748</b>   |
| <b>Zwiększenia, w tym:</b>                                                               | <b>14 755</b> | <b>-</b>        | <b>453 089</b>    | <b>628 476</b>       | <b>47 670</b>     | <b>59 755</b>                    | <b>1 077 053</b>                 | <b>2 280 798</b>   |
| Zwiększenia z tytułu nabycia, wytworzenia, oddania do eksploatacji                       | 86            | -               | 224 095           | 456 824              | 21 732            | 49 827                           | 1 066 545                        | 1 819 109          |
| Zwiększenia z tytułu zawartych umów leasingu                                             | -             | -               | -                 | 2 506                | 7 840             | 174                              | -                                | 10 520             |
| Zwiększenia z tytułu odwrócenia i wykorzystania odpisu aktualizującego                   | -             | -               | 724               | 2 803                | 1                 | 183                              | 4 757                            | 8 468              |
| Zwiększenia z tytułu przekwalifikowania z nieruchomości inwestycyjnych                   | -             | -               | 6 968             | -                    | -                 | -                                | -                                | 6 968              |
| Zwiększenia z tytułu połączenia, nabycia, w tym:                                         | 14 580        | -               | 220 311           | 161 832              | 18 095            | 9 548                            | 4 664                            | 429 030            |
| <i>Zwiększenie z tytułu nabycia Goat TopCo</i>                                           | 14 579        | -               | 215 554           | 159 959              | -                 | 9 430                            | 4 664                            | 404 186            |
| Różnice kursowe z przeliczenia                                                           | 89            | -               | 904               | 2 016                | 2                 | 17                               | 446                              | 3 474              |
| Zwiększenia pozostałe                                                                    | -             | -               | 87                | 2 495                | -                 | 6                                | 641                              | 3 229              |
| <b>Zmniejszenia, w tym:(-)</b>                                                           | <b>(161)</b>  | <b>(2 390)</b>  | <b>(147 341)</b>  | <b>(411 607)</b>     | <b>(25 181)</b>   | <b>(26 221)</b>                  | <b>(782 006)</b>                 | <b>(1 394 907)</b> |
| Amortyzacja                                                                              | -             | (2 390)         | (137 229)         | (398 860)            | (22 927)          | (25 834)                         | (6)                              | (587 246)          |
| Zmniejszenia stanu z tytułu zbycia                                                       | (161)         | -               | (89)              | (28)                 | (794)             | (15)                             | -                                | (1 087)            |
| Zmniejszenia stanu z tytułu likwidacji                                                   | -             | -               | (1 376)           | (3 099)              | (976)             | (30)                             | (8 503)                          | (13 984)           |
| Zmniejszenia z tytułu oddania do eksploatacji                                            | -             | -               | -                 | -                    | -                 | -                                | (767 052)                        | (767 052)          |
| Zmniejszenia z tytułu utworzenia odpisu aktualizującego                                  | -             | -               | (7 594)           | (8 679)              | (161)             | (103)                            | (243)                            | (16 780)           |
| Zmniejszenia z tytułu przekwalifikowania do nieruchomości inwestycyjnych                 | -             | -               | (312)             | (313)                | -                 | -                                | (710)                            | (1 335)            |
| Zmniejszenia z tytułu przekwalifikowania do aktywów trwałych przeznaczonych do sprzedaży | -             | -               | -                 | (72)                 | (3)               | (125)                            | -                                | (200)              |
| Różnice kursowe z przeliczenia                                                           | -             | -               | -                 | (1)                  | (1)               | -                                | -                                | (2)                |
| Zmniejszenia pozostałe                                                                   | -             | -               | (741)             | (555)                | (319)             | (114)                            | (5 492)                          | (7 221)            |
| <b>Wartość bilansowa netto na dzień 31.12.2018 roku</b>                                  | <b>38 787</b> | <b>14 087</b>   | <b>2 593 506</b>  | <b>3 637 917</b>     | <b>140 731</b>    | <b>138 456</b>                   | <b>1 102 155</b>                 | <b>7 665 639</b>   |

**Zestawienie netto rzeczowych aktywów trwałych**

|                                                                          | Grunty         | Złoża mineralne | Budynki i budowle | Maszyny i urządzenia | Środki transportu | Pozostałe rzeczowe aktywa trwałe | Rzeczowe aktywa trwałe w budowie | Razem              |
|--------------------------------------------------------------------------|----------------|-----------------|-------------------|----------------------|-------------------|----------------------------------|----------------------------------|--------------------|
| <b>Wartość bilansowa netto na dzień 01.01.2017 roku</b>                  | <b>26 297</b>  | <b>21 988</b>   | <b>1 914 598</b>  | <b>2 719 726</b>     | <b>124 564</b>    | <b>105 529</b>                   | <b>1 447 924</b>                 | <b>6 360 626</b>   |
| <b>Zwiększenia, w tym:</b>                                               | <b>360</b>     | <b>-</b>        | <b>520 478</b>    | <b>1 072 912</b>     | <b>17 250</b>     | <b>26 229</b>                    | <b>1 004 021</b>                 | <b>2 641 250</b>   |
| Zwiększenia z tytułu nabycia, wytworzenia, oddania do eksploatacji       | 359            | -               | 506 487           | 1 062 601            | 15 326            | 26 099                           | 999 443                          | 2 610 315          |
| Zwiększenia z tytułu zawartych umów leasingu                             | -              | -               | -                 | 5 893                | 1 568             | 98                               | -                                | 7 559              |
| Zwiększenia z tytułu odwrócenia i wykorzystania odpisu aktualizującego   | -              | -               | 2 670             | 709                  | 327               | -                                | 960                              | 4 666              |
| Zwiększenia z tytułu przekwalifikowania z nieruchomości inwestycyjnych   | -              | -               | 8 549             | -                    | -                 | -                                | -                                | 8 549              |
| Zwiększenia z tytułu połączenia, nabycia                                 | -              | -               | -                 | -                    | -                 | -                                | -                                | -                  |
| Różnice kursowe z przeliczenia                                           | -              | -               | 719               | -                    | -                 | -                                | -                                | 719                |
| Zwiększenia pozostałe                                                    | 1              | -               | 2 053             | 3 709                | 29                | 32                               | 3 618                            | 9 442              |
| <b>Zmniejszenia, w tym:(-)</b>                                           | <b>(2 464)</b> | <b>(5 511)</b>  | <b>(147 318)</b>  | <b>(371 590)</b>     | <b>(23 572)</b>   | <b>(26 836)</b>                  | <b>(1 644 837)</b>               | <b>(2 222 128)</b> |
| Amortyzacja                                                              | -              | (3 417)         | (124 259)         | (349 434)            | (20 410)          | (23 904)                         | -                                | (521 424)          |
| Zmniejszenia stanu z tytułu zbycia                                       | -              | -               | (6 027)           | (2 153)              | (1 548)           | (31)                             | -                                | (9 759)            |
| Zmniejszenia stanu z tytułu likwidacji                                   | -              | -               | (1 787)           | (6 290)              | (500)             | (102)                            | (1 241)                          | (9 920)            |
| Zmniejszenia z tytułu oddania do eksploatacji                            | -              | -               | -                 | -                    | -                 | -                                | (1 628 587)                      | (1 628 587)        |
| Zmniejszenia z tytułu utworzenia odpisu aktualizującego                  | (1 619)        | (2 094)         | (9 135)           | (9 741)              | (376)             | (797)                            | (13 387)                         | (37 149)           |
| Zmniejszenia z tytułu przekwalifikowania do nieruchomości inwestycyjnych | -              | -               | (1 698)           | -                    | -                 | -                                | (417)                            | (2 115)            |
| Różnice kursowe z przeliczenia                                           | (112)          | -               | (638)             | (3 344)              | (32)              | (37)                             | (339)                            | (4 502)            |
| Zmniejszenia pozostałe                                                   | (733)          | -               | (3 774)           | (628)                | (706)             | (1 965)                          | (866)                            | (8 672)            |
| <b>Wartość bilansowa netto na dzień 31.12.2017 roku</b>                  | <b>24 193</b>  | <b>16 477</b>   | <b>2 287 758</b>  | <b>3 421 048</b>     | <b>118 242</b>    | <b>104 922</b>                   | <b>807 108</b>                   | <b>6 779 748</b>   |



### Zestawienie rzeczowych aktywów trwałych

|                                                         | Grunty        | Złoża mineralne | Budynki i budowle | Maszyny i urządzenia | Środki transportu | Pozostałe rzeczowe aktywa trwałe | Rzeczowe aktywa trwałe w budowie | Razem            |
|---------------------------------------------------------|---------------|-----------------|-------------------|----------------------|-------------------|----------------------------------|----------------------------------|------------------|
| <b>Na dzień 31.12.2018 roku</b>                         |               |                 |                   |                      |                   |                                  |                                  |                  |
| Wartość bilansowa brutto                                | 41 805        | 49 009          | 3 814 333         | 6 773 064            | 311 153           | 321 358                          | 1 180 262                        | 12 490 984       |
| Skumulowane umorzenie(-)                                | -             | (2 390)         | (1 156 057)       | (3 008 151)          | (125 357)         | (181 660)                        | -                                | (4 473 615)      |
| Odpisy z tytułu utraty wartości(-)                      | (3 018)       | (32 532)        | (64 770)          | (126 996)            | (45 065)          | (1 242)                          | (78 107)                         | (351 730)        |
| <b>Wartość bilansowa netto na dzień 31.12.2018 roku</b> | <b>38 787</b> | <b>14 087</b>   | <b>2 593 506</b>  | <b>3 637 917</b>     | <b>140 731</b>    | <b>138 456</b>                   | <b>1 102 155</b>                 | <b>7 665 639</b> |
| <b>Na dzień 31.12.2017 roku</b>                         |               |                 |                   |                      |                   |                                  |                                  |                  |
| Wartość bilansowa brutto                                | 27 211        | 60 916          | 3 365 858         | 6 020 502            | 269 831           | 257 894                          | 889 729                          | 10 891 941       |
| Skumulowane umorzenie(-)                                | -             | (11 907)        | (1 020 200)       | (2 478 334)          | (106 684)         | (151 650)                        | -                                | (3 768 775)      |
| Odpisy z tytułu utraty wartości(-)                      | (3 018)       | (32 532)        | (57 900)          | (121 120)            | (44 905)          | (1 322)                          | (82 621)                         | (343 418)        |
| <b>Wartość bilansowa netto na dzień 31.12.2017 roku</b> | <b>24 193</b> | <b>16 477</b>   | <b>2 287 758</b>  | <b>3 421 048</b>     | <b>118 242</b>    | <b>104 922</b>                   | <b>807 108</b>                   | <b>6 779 748</b> |

### Odpisy aktualizujące z tytułu utraty wartości i ich wykorzystanie

|                                                                                      | Grunty       | Złoża mineralne | Budynki i budowle | Maszyny i urządzenia | Środki transportu | Pozostałe rzeczowe aktywa trwałe | Rzeczowe aktywa trwałe w budowie | Razem          |
|--------------------------------------------------------------------------------------|--------------|-----------------|-------------------|----------------------|-------------------|----------------------------------|----------------------------------|----------------|
| <b>Wartość odpisów na dzień 01.01.2018 roku</b>                                      |              |                 |                   |                      |                   |                                  |                                  |                |
| Odpis aktualizujący ujęty w rachunku zysków i strat                                  | -            | -               | 7 594             | 8 679                | 161               | 103                              | 243                              | 16 780         |
| Odwrocenie i wykorzystanie odpisu aktualizującego ujęte w rachunku zysków i strat(-) | -            | -               | (724)             | (2 803)              | (1)               | (183)                            | (4 757)                          | (8 468)        |
| <b>Wartość odpisów na dzień 31.12.2018 roku</b>                                      | <b>3 018</b> | <b>32 532</b>   | <b>64 770</b>     | <b>126 996</b>       | <b>45 065</b>     | <b>1 242</b>                     | <b>78 107</b>                    | <b>351 730</b> |
| <b>Wartość odpisów na dzień 01.01.2017 roku</b>                                      |              |                 |                   |                      |                   |                                  |                                  |                |
| Odpis aktualizujący ujęty w rachunku zysków i strat                                  | 1 619        | 2 094           | 9 135             | 9 741                | 376               | 797                              | 13 387                           | 37 149         |
| Odwrocenie i wykorzystanie odpisu aktualizującego ujęte w rachunku zysków i strat(-) | -            | -               | (2 670)           | (709)                | (327)             | -                                | (960)                            | (4 666)        |
| <b>Wartość odpisów na dzień 31.12.2017 roku</b>                                      | <b>3 018</b> | <b>32 532</b>   | <b>57 900</b>     | <b>121 120</b>       | <b>44 905</b>     | <b>1 322</b>                     | <b>82 621</b>                    | <b>343 418</b> |

W okresie sprawozdawczym Grupa utworzyła odpisy aktualizujące z tytułu utraty wartości rzeczowych aktywów trwałych w wysokości 16 780 tys. zł (w roku 2017: 37 149 tys. zł). Odpisy aktualizujące w szczególności dotyczą rzeczowych aktywów trwałych instalacji przerobu tłuszczów w Zakładach Azotowych Chorzów S.A. (segment Chemia). Odpis tych aktywów został dokonany na łączną kwotę 12 537 tys. zł, przy czym odpis w wysokości 6 445 tys. zł został dokonany w wyniku przeprowadzonego testu na utratę wartości na dzień 30 czerwca 2018 roku, natomiast dodatkowy odpis na kwotę 6 092 tys. zł doprowadzający wartość majątku do wartości z wyceny likwidacyjnej instalacji w związku z tymczasowym wstrzymaniem produkcji został dokonany na dzień 31 grudnia 2018 roku. Wycena likwidacyjna została opracowana przez niezależnego rzeczoznawcę majątkowego.

Pozostałe odpisy dotyczyły środków trwałych, które nie są użytkowane i w najbliższym czasie zostaną postawione w stan likwidacji lub zostaną fizycznie zlikwidowane. Wykorzystanie odpisu aktualizującego środków trwałych dotyczy środków trwałych, które zostały postawione w stan likwidacji, zlikwidowane lub sprzedane, na które wcześniej utworzony był odpis.

W 2017 odpisy aktualizujące dotyczyły w szczególności:

- odpis aktualizujący na rzeczowe aktywa trwałe instalacji przerobu tłuszczów (segment Chemia) 14 016 tys. zł,
- odpis aktualizujący na rzeczowe aktywa trwałe związane z wydobywaniem siarki (segment Wydobywczy) w kwocie 9 214 tys. zł,
- odpis aktualizujący na rzeczowe aktywa trwałe w budowie w związku ze zmianą koncepcji inwestycji Elektrownia Puławy (segment Energetyka) w kwocie 9 113 tys. zł,
- odpis aktualizujący rzeczowe aktywa trwałe w budowie w kwocie 3 150 tys. zł dotyczące wstępnej fazy inwestycji związanej z nadzorem nad przygotowaniem do realizacji projektu budowy i eksploatacji kopalni fosforytów w Senegal. Zadanie nie będzie kontynuowane.

#### **Test na utratę wartości**

Na dzień 31 grudnia 2018 roku wystąpiła przesłanka wymieniona w par. 12d MSR 36 *Utrata wartości* aktywów tj. wartość bilansowa aktywów netto Jednostki Dominującej była wyższa od kapitalizacji rynkowej. W związku z tym w istotnych Spółkach Grupy, tj.: Jednostka Dominująca, Grupa Azoty POLICE, Grupa Azoty PUŁAWY, Grupa Azoty ZAK, Grupa Azoty SIARKOPOL oraz Goat TopCo przeprowadzone zostały testy na utratę wartości. W wyniku przeprowadzonych testów nie stwierdzono konieczności dokonywania odpisów z tytułu utraty wartości aktywów.

Kluczowe założenia i wyniki przeprowadzonych testów dotyczących Jednostki Dominującej, Grupa Azoty ZAK oraz Grupa Azoty SIARKOPOL zostały zaprezentowane w tabeli poniżej.

Opis testów obejmujących wartość firmy oraz wartości niematerialne o nieograniczonym okresie użytkowania w zakresie Grupy Azoty POLICE, Grupy Azoty PUŁAWY oraz Goat TopCo przedstawiono w nocie 12.1.

| Wyszczególnienie                                          | Jednostka Dominująca                                                                                                                                                                                                                                                                                                                                                                                                                                                                                                                                                                                                                                                                                                                               | Grupa Azoty ZAK                                                                                                                                                                                                                                                                                                                                    | Grupa Azoty Siarkopol                                                                                                                                                                                                                                                                                                                                                                                     |
|-----------------------------------------------------------|----------------------------------------------------------------------------------------------------------------------------------------------------------------------------------------------------------------------------------------------------------------------------------------------------------------------------------------------------------------------------------------------------------------------------------------------------------------------------------------------------------------------------------------------------------------------------------------------------------------------------------------------------------------------------------------------------------------------------------------------------|----------------------------------------------------------------------------------------------------------------------------------------------------------------------------------------------------------------------------------------------------------------------------------------------------------------------------------------------------|-----------------------------------------------------------------------------------------------------------------------------------------------------------------------------------------------------------------------------------------------------------------------------------------------------------------------------------------------------------------------------------------------------------|
| Określenie CGU                                            | <i>Nawozy<br/>Tworzywa</i>                                                                                                                                                                                                                                                                                                                                                                                                                                                                                                                                                                                                                                                                                                                         | Cała Spółka                                                                                                                                                                                                                                                                                                                                        | <i>Wydobywczy<br/>Chemia</i>                                                                                                                                                                                                                                                                                                                                                                              |
| Zaangażowanie odpisu                                      | Brak                                                                                                                                                                                                                                                                                                                                                                                                                                                                                                                                                                                                                                                                                                                                               | Brak                                                                                                                                                                                                                                                                                                                                               | Brak                                                                                                                                                                                                                                                                                                                                                                                                      |
| Rozwiązanie odpisu                                        | Brak                                                                                                                                                                                                                                                                                                                                                                                                                                                                                                                                                                                                                                                                                                                                               | Brak                                                                                                                                                                                                                                                                                                                                               | Brak                                                                                                                                                                                                                                                                                                                                                                                                      |
| Średnioważony koszt kapitału WACC w ujęciu nominalnym (%) | 7,01                                                                                                                                                                                                                                                                                                                                                                                                                                                                                                                                                                                                                                                                                                                                               | 7,01                                                                                                                                                                                                                                                                                                                                               | 7,01                                                                                                                                                                                                                                                                                                                                                                                                      |
| Główne założenia                                          | <p>Nieograniczony okres funkcjonowania CGU. Poziom cen podstawowych surowców przyjęto na bazie notowań rynkowych w horyzoncie prognozy. Poziom marży EBITDA dla segmentu Tworzywa kształtuje się na poziomie: 2019 r. 8,7%; 2020 r. 10,3%; 2021 r. 10,1%; 2022 r. 9,3%; 2023 r. 11,8%, Poziom marży EBITDA dla segmentu Nawozy kształtuje się na poziomie: 2019 r. 10,7%; 2020 r. 12,4%; 2021 r. 12,6%; 2022 r. 10,6%; 2023 r. 14,3%. Aktywa pozostałe oraz koszty z nimi związane zostały przypisane do podstawowych segmentów w sposób pośredni. Za najbardziej racjonalny sposób alokacji majątku wspólnego uznano dla większości aktywów wspólnych klucze kosztowe, Stopa wzrostu w okresie rezydualnym przyjęta została na poziomie 2,3%.</p> | <p>Nieograniczony okres funkcjonowania CGU. Poziom cen podstawowych surowców przyjęto na bazie notowań rynkowych w horyzoncie prognozy. Poziom marży EBITDA kształtuje się na poziomie: 2019 r. 9,24%; 2020 r. 10,92%; 2021 r. 13,12%; 2022 r. 15,24%; 2023 r. 16,84%. Założono brak wzrostu w okresie rezydualnym (założenie ostrożnościowe).</p> | <p>Segment Wydobywczy: Okres prognozy jest równy planowanemu okresowi eksploatacji złoża siarki Osiek, tj. do 2027 r. Zasobność siarki dostępna do wydobywania na złożu Osiek szacowana jest na ok. 4 365 tys. ton.<br/>Segment Chemia: Przeprowadzony test dla segmentu chemia przyjmuje 5 letni okres prognozy z wartością rezydualną. Wolumen sprzedaży pokrywa się z możliwościami produkcyjnymi.</p> |
| Wartość użytkowa                                          | <i>Nawozy - 973 004 tys. zł<br/>Tworzywa - 994 061 tys. zł</i>                                                                                                                                                                                                                                                                                                                                                                                                                                                                                                                                                                                                                                                                                     | 2 021 253 tys. zł                                                                                                                                                                                                                                                                                                                                  | <i>Wydobywczy - 149 992 tys. zł<br/>Chemia - 125 430 tys. zł</i>                                                                                                                                                                                                                                                                                                                                          |

Analizy wrażliwości przeprowadzonych testów wskazują na brak konieczności ujmowania odpisów w Jednostce Dominującej w przypadku obniżenia poziomu EBITDA o nie więcej niż 13% lub zwiększenia WACC do poziomu nieprzekraczającego 7,71%. Dla Grupy Azoty ZAK konieczność dokonania odpisów nie wystąpi w przypadku zmniejszenia EBITDA o nie więcej niż 12,33% oraz podwyższenia stopy dyskontowej WACC do poziomu nieprzekraczającego 9,09%. Dla Grupy Azoty Siarkopol - segment wydobywczy nie odnotuje odpisu w przypadku obniżenia EBITDA o nie więcej niż 11% i zwiększenia WACC do poziomu nieprzekraczającego 9,96%, a segment chemii - odpowiednio o 24% i do poziomu 9,12%.

### **Nakłady na istotne rzeczowe aktywa trwałe w budowie**

Do najistotniejszych nakładów inwestycyjnych składających się na rzeczowe aktywa trwałe w budowie należą:

- kontynuacja projektu inwestycyjnego Wytwórnia Poliamidów II w Jednostce Dominującej. Nierozliczone nakłady na dzień 31 grudnia 2018 roku wynoszą: 62 610 tys. zł (na dzień 31 grudnia 2017 roku: 113 592 tys. zł),
- zagospodarowanie purge gazów z instalacji syntezy amoniaku w Jednostce Dominującej, Nierozliczone nakłady na dzień 31 grudnia 2018 roku wynoszą 18 116 tys. zł (na dzień 31 grudnia 2017 roku 647 tys. zł),
- budowa instalacji do produkcji propylenu metodą PDH w PDH Polska. Poniesione nakłady na dzień 31 grudnia 2018 roku wynoszą 101 847 tys. zł (na dzień 31 grudnia 2017 roku: 89 808 tys. zł),
- budowa wytwórni nawozów granulowanych na bazie saletry amonowej w Grupie Azoty PUŁAWY. Poniesione nakłady na dzień 31 grudnia 2018 roku wynoszą 292 412 tys. zł (na dzień 31 grudnia 2017 roku: 85 401 tys. zł),
- modernizacja instalacji kwasu azotowego oraz budowa nowych instalacji kwasu azotowego, neutralizacji i produkcji nowych nawozów na bazie kwasu azotowego w Grupie Azoty PUŁAWY. Poniesione nakłady na dzień 31 grudnia 2018 roku wynoszą 67 891 tys. zł (na dzień 31 grudnia 2017 roku: 4 965 tys. zł),
- zwiększenie wolumenu i optymalizacja produkcji ciekłego dwutlenku węgla w Zakładzie Amoniak w Grupie Azoty PUŁAWY. Poniesione nakłady na dzień 31 grudnia 2018 roku wynoszą 30 189 tys. zł (na dzień 31 grudnia 2017 roku: 789 tys. zł),
- budowa instalacja neutralizacji w Grupie Azoty PUŁAWY. Poniesione nakłady na dzień 31 grudnia 2018 roku wynoszą 17 548 tys. zł (na dzień 31 grudnia 2017 roku: 1 806 tys. zł),
- budowa Demonstrator Estry Specjalne I w Grupie Azoty ZAK. Poniesione nakłady na dzień 31 grudnia 2018 roku: 49 480 tys. zł (na dzień 31 grudnia 2017 roku: 8 156 tys. zł),
- modernizacja systemu zabezpieczeń turbozespołu GHH w Grupie Azoty ZAK. Poniesione nakłady na dzień 31 grudnia 2018 roku: 25 238 tys. zł (na dzień 31 grudnia 2017 roku: 4 043 tys. zł),
- zmiana technologii produkcji kwasu fosforowego w Grupie Azoty POLICE. Poniesione nakłady na dzień 31 grudnia 2018 roku wynoszą 61 919 tys. zł (na dzień 31 grudnia 2017 roku: 12 591 tys. zł).

### **Test na utratę wartości**

Na dzień 31 grudnia 2018 roku przetestowano pod kątem utraty wartości nakłady na rzeczowe aktywa trwałe oraz wartości niematerialne i prawne poniesione przez spółkę PDH (CGU Polimery). W celu oszacowania wartości bieżącej przyszłych spodziewanych przepływów pieniężnych generowanych przez Projekt sporządzono prognozę finansową opartą o aktualne założenia odnośnie szacowanych wpływów pieniężnych koniecznych do poniesienia przed oddaniem inwestycji do użytkowania oraz oczekiwanych korzyści ekonomicznych w okresie eksploatacji inwestycji. Wartość godziwa aktywów została oszacowana przy założeniu 35-letniego okresu eksploatacji projektu począwszy od momentu rozruchu instalacji produkcyjnych planowanego na II kwartał 2022 roku, bez uwzględnienia wartości rezydualnej. W szczególności dokonano aktualizacji szeregu kluczowych dla przyszłych wyników finansowych założeń obejmujących długoterminowe prognozy ścieżek cenowych produktów, podstawowych surowców oraz głównych mediów energetycznych wykorzystując w tym celu opracowania renomowanych podmiotów doradczych. Założony w prognozie finansowej całkowity budżet projektu kształtował się na poziomie równowartości 1,5 mld EUR. Test na utratę wartości aktywów przygotowano przy założeniu pozyskania finansowania w wymaganej wysokości. Na dzień sporządzenia sprawozdania prowadzone są przez Grupę Azoty działania mające na celu pozyskanie finansowania dłużnego oraz kapitałowego w optymalnej strukturze. W wyniku analizy otrzymano istotną nadwyżkę oszacowanej wartości bieżącej nad wartością księgową testowanych aktywów. Jednocześnie należy podkreślić, iż poniesione do tej pory w ramach fazy przygotowawczej Projektu Polimery Police nakłady inwestycyjne stanowią ok. 3 % estymowanej wartości całkowitej nakładów inwestycyjnych.

### **Zabezpieczenia**

Na dzień 31 grudnia 2018 roku wartość bilansowa netto nieruchomości (budynki i budowle) oraz maszyn i urządzeń stanowiących zabezpieczenie kredytów bankowych wynosiła 26 962 tys. zł (31 grudnia 2017 roku: 16 176 tys. zł).

| Tytuł zobowiązania/ograniczenia w dysponowaniu | na dzień<br>31.12.2018 | na dzień<br>31.12.2017 |
|------------------------------------------------|------------------------|------------------------|
| Kredyt bankowy/hipoteki                        | 20 824                 | 9 885                  |
| Kredyt bankowy/zastaw rejestrowy               | 6 138                  | 6 291                  |
|                                                | <b>26 962</b>          | <b>16 176</b>          |

| Rzeczowe aktywa trwale w leasingu finansowym                                       | na dzień<br>31.12.2018 | na dzień<br>31.12.2017 |
|------------------------------------------------------------------------------------|------------------------|------------------------|
| <b>Wartość bilansowa rzeczowych aktywów trwałych w leasingu finansowym, w tym:</b> | <b>31 328</b>          | <b>30 668</b>          |
| Maszyny i urządzenia                                                               | 7 818                  | 7 660                  |
| Środki transportu                                                                  | 23 284                 | 22 679                 |
| Pozostałe rzeczowe aktywa trwale                                                   | 226                    | 329                    |

Grupa użytkuje na podstawie umowy leasingu finansowego głównie sprzęt komputerowy, infrastrukturę informatyczną, katalizatory oraz środki transportu, w skład których wchodzi lokomotywy, wagony, samochody osobowe i wózki widłowe.

#### Nota 10.1 Rzeczowe aktywa trwale przeznaczone do sprzedaży

|                                       | na dzień<br>31.12.2018 | na dzień<br>31.12.2017 |
|---------------------------------------|------------------------|------------------------|
| Grunty                                | 95                     | 95                     |
| Budynki i budowle                     | 198                    | 187                    |
| Maszyny i urządzenia                  | 104                    | 78                     |
| Środki transportu                     | 9                      | 9                      |
| Pozostałe rzeczowe aktywa trwale      | 3                      | 3                      |
| Rzeczowe aktywa trwale w budowie      | 305                    | 305                    |
| Prawo wieczystego użytkowania gruntów | 1 741                  | 1 741                  |
| Nieruchomości inwestycyjne            | 6 595                  | 6 595                  |
| Należności                            | -                      | 77                     |
| Pożyczki                              | -                      | 1 465                  |
|                                       | <b>9 050</b>           | <b>10 555</b>          |

#### Nota 11 Prawo wieczystego użytkowania gruntów

Na dzień 31 grudnia 2018 roku prawo wieczystego użytkowania gruntów wynosiło 470 178 tys. zł (31 grudnia 2017 roku: 476 616 tys. zł).

#### Zestawienie prawa wieczystego użytkowania gruntów

|                                                         | Prawo<br>wieczystego<br>użytkowania<br>gruntów |
|---------------------------------------------------------|------------------------------------------------|
| <b>Na dzień 31.12.2018 roku</b>                         |                                                |
| Wartość bilansowa brutto                                | 513 829                                        |
| Skumulowane umorzenie(-)                                | (43 601)                                       |
| Odpisy z tytułu utraty wartości (-)                     | (50)                                           |
| <b>Wartość bilansowa netto na dzień 31.12.2018 roku</b> | <b>470 178</b>                                 |
| <b>Na dzień 31.12.2017 roku</b>                         |                                                |
| Wartość bilansowa brutto                                | 515 511                                        |
| Skumulowane umorzenie(-)                                | (38 895)                                       |
| <b>Wartość bilansowa netto na dzień 31.12.2017</b>      | <b>476 616</b>                                 |

## Nota 12 Wartości niematerialne

### Wartość bilansowa

|                                  | na dzień<br>31.12.2018 | na dzień<br>31.12.2017 |
|----------------------------------|------------------------|------------------------|
| Znaki towarowe                   | 155 438                | 88 788                 |
| Znak korporacyjny                | 218 166                | 84 000                 |
| Portfel klientów                 | 197 412                | 50 222                 |
| Patenty i licencje               | 94 425                 | 93 862                 |
| Oprogramowanie komputerowe       | 30 021                 | 36 319                 |
| Koszty prac rozwojowych          | 2 425                  | 4 766                  |
| Pozostałe wartości niematerialne | 9 603                  | 7 419                  |
|                                  | <b>707 490</b>         | <b>365 376</b>         |
| Wartości niematerialne w budowie | 55 574                 | 30 379                 |
|                                  | <b>763 064</b>         | <b>395 755</b>         |

Na dzień 31 grudnia 2018 roku wartość bilansowa znaków towarowych rozpoznanych przy nabyciu spółki Grupa Azoty POLICE wynosi 55 688 tys. zł (31 grudnia 2017 roku: 55 688 tys. zł), a wartość bilansowa znaków towarowych rozpoznanych przy nabyciu spółki Grupa Azoty PUŁAWY wynosi 33 100 tys. zł (31 grudnia 2017 roku: 33 100 tys. zł).

Na dzień 31 grudnia 2018 roku wartość znaków towarowych uległa zwiększeniu w wyniku zakupu Goat TopCo o kwotę 66 501 tys. zł. Wartość znaków towarowych Goat TopCo jest przedmiotem wyceny zgodnie z MSSF 3. Znaki towarowe nie są amortyzowane. Przyjęto nieokreślony okres użytkowania znaków towarowych ze względu na wieloletnią dotychczasową obecność znaków towarowych na rynku oraz brak planów ich zmiany lub zastąpienia w przyszłości.

Na dzień 31 grudnia 2018 roku znaku korporacyjnego PUŁAWY wynosi 42 000 tys. zł (31 grudnia 2017 roku: 84 000 tys. zł).

Na dzień 31 grudnia 2018 roku wartość znaku korporacyjnego uległa zwiększeniu w wyniku zakupu Goat TopCo o kwotę 176 065 tys. zł.

Na dzień 31 grudnia 2018 roku wartość portfela klientów dotyczy przede wszystkim klientów segmentu Nawozy-Agro. Portfele klientów zostały rozpoznane przy nabyciu spółek Grupa Azoty POLICE i Grupa Azoty PUŁAWY oraz Goat TopCo.

Na dzień 31 grudnia 2018 roku wartość bilansowa portfela klientów rozpoznana przy nabyciu Grupy Azoty PUŁAWY wynosi 24 183 tys. zł (31 grudnia 2017 roku: 49 840 tys. zł), a jego pozostały okres amortyzacji wynosi 1 rok.

Wartość portfela Goat TopCo na dzień 31 grudnia 2018 roku wynosi 173 427 tys. zł.

Pozostała wartość portfela klientów została rozpoznana przy nabyciu Grupy Azoty POLICE i wynosi 0,00 tys. zł (31 grudnia 2017 roku: 382 tys. zł).

Informacje dotyczące przeprowadzonych testów na utratę wartości w stosunku do wartości niematerialnych o nieokreślonym okresie użytkowania zostały przedstawione w notce 12.1.

W Grupie nie występują wartości niematerialne, do których tytuł prawny podlega ograniczeniom lub które stanowią zabezpieczenie zobowiązań.

Odpisy amortyzacyjne wartości niematerialnych co do zasady obciążają koszty ogólnego zarządu. Wartość prac badawczych i rozwojowych ujętych jako koszt w 2018 roku wyniosła 13 924 tys. zł (w 2017 roku: 16 026 tys. zł).

### Zestawienie netto wartości niematerialnych

|                                                                    | Znaki towarowe | Znak korporacyjny | Portfel klientów | Patenty i licencje | Oprogramowanie komputerowe | Koszty prac rozwojowych | Pozostałe wartości niematerialne | Wartości niematerialne w budowie | Razem            |
|--------------------------------------------------------------------|----------------|-------------------|------------------|--------------------|----------------------------|-------------------------|----------------------------------|----------------------------------|------------------|
| <b>Wartość bilansowa netto na dzień 01.01.2018 roku</b>            | <b>88 788</b>  | <b>84 000</b>     | <b>50 222</b>    | <b>93 862</b>      | <b>36 319</b>              | <b>4 766</b>            | <b>7 419</b>                     | <b>30 379</b>                    | <b>395 755</b>   |
| <b>Zwiększenia, w tym:</b>                                         | <b>66 650</b>  | <b>176 457</b>    | <b>173 808</b>   | <b>10 671</b>      | <b>1 111</b>               | <b>292</b>              | <b>3 425</b>                     | <b>36 970</b>                    | <b>469 384</b>   |
| Zwiększenia z tytułu nabycia, wytworzenia, oddania do eksploatacji | -              | -                 | -                | 6 200              | 1 096                      | 291                     | 1 055                            | 28 158                           | 36 800           |
| Różnice kursowe z przeliczenia                                     | 149            | 392               | 381              | 6                  | 3                          | -                       | 26                               | 3                                | 960              |
| Zwiększenia z tytułu rozwiązania odpisu aktualizującego            | -              | -                 | -                | -                  | -                          | -                       | 96                               | 2 690                            | 2 786            |
| Zwiększenia z tytułu połączenia, nabycia, w tym:                   | 66 501         | 176 065           | 173 427          | 4 371              | -                          | -                       | 2 248                            | 1 270                            | 423 882          |
| <i>Zwiększenia z tytułu nabycia Goat TopCo</i>                     | 66 501         | 176 065           | 173 427          | 4 213              | -                          | -                       | 2 247                            | 1 270                            | 423 724          |
| Zwiększenia pozostałe                                              | -              | -                 | -                | 94                 | 12                         | 1                       | -                                | 4 849                            | 4 956            |
| <b>Zmniejszenia, w tym:(-)</b>                                     |                | <b>(42 291)</b>   | <b>(26 618)</b>  | <b>(10 108)</b>    | <b>(7 409)</b>             | <b>(2 633)</b>          | <b>(1 241)</b>                   | <b>(11 775)</b>                  | <b>(102 075)</b> |
| Amortyzacja                                                        | -              | (42 291)          | (26 618)         | (10 106)           | (5 499)                    | (290)                   | (1 151)                          | -                                | (85 955)         |
| Zmniejszenia stanu z tytułu likwidacji                             | -              | -                 | -                | -                  | (5)                        | -                       | (90)                             | -                                | (95)             |
| Zmniejszenia z tytułu oddania do eksploatacji                      | -              | -                 | -                | -                  | -                          | -                       | -                                | (7 992)                          | (7 992)          |
| Zmniejszenia z tytułu utworzenia odpisu aktualizującego            | -              | -                 | -                | -                  | (609)                      | (18)                    | -                                | (160)                            | (787)            |
| Zmniejszenia pozostałe                                             | -              | -                 | -                | (2)                | (1 296)                    | (2 325)                 | -                                | (3 623)                          | (7 246)          |
| <b>Wartość bilansowa netto na dzień 31.12.2018 roku</b>            | <b>155 438</b> | <b>218 166</b>    | <b>197 412</b>   | <b>94 425</b>      | <b>30 021</b>              | <b>2 425</b>            | <b>9 603</b>                     | <b>55 574</b>                    | <b>763 064</b>   |

Skonsolidowane roczne sprawozdanie finansowe Grupy Azoty  
za okres 12 miesięcy zakończony 31 grudnia 2018 roku  
(wszystkie dane podano w tysiącach złotych, o ile nie wskazano inaczej)  
Informacja dodatkowa do skonsolidowanego sprawozdania finansowego

|                                                                    | Znaki towarowe | Znak korporacyjny | Portfel klientów | Patenty i licencje | Oprogramowanie komputerowe | Koszty prac rozwojowych | Pozostałe wartości niematerialne | Wartości niematerialne w budowie | Poszukiwanie i ocena złóż mineralnych | Razem            |
|--------------------------------------------------------------------|----------------|-------------------|------------------|--------------------|----------------------------|-------------------------|----------------------------------|----------------------------------|---------------------------------------|------------------|
| <b>Wartość bilansowa netto na dzień 01.01.2017 roku</b>            | <b>88 788</b>  | <b>105 000</b>    | <b>71 157</b>    | <b>96 088</b>      | <b>32 864</b>              | <b>9 611</b>            | <b>8 484</b>                     | <b>28 830</b>                    | <b>35 861</b>                         | <b>476 683</b>   |
| <b>Zwiększenia, w tym:</b>                                         | -              | -                 | -                | <b>7 563</b>       | <b>9 785</b>               | <b>184</b>              | <b>49</b>                        | <b>19 078</b>                    | <b>3 304</b>                          | <b>39 963</b>    |
| Zwiększenia z tytułu nabycia, wytworzenia, oddania do eksploatacji | -              | -                 | -                | 7 563              | 9 781                      | 115                     | 44                               | 17 877                           | 3 304                                 | 38 684           |
| Zwiększenia pozostałe                                              | -              | -                 | -                | -                  | 4                          | 69                      | 5                                | 1 201                            | -                                     | 1 279            |
| <b>Zmniejszenia, w tym:(-)</b>                                     | -              | <b>(21 000)</b>   | <b>(20 935)</b>  | <b>(9 789)</b>     | <b>(6 330)</b>             | <b>(5 029)</b>          | <b>(1 114)</b>                   | <b>(17 529)</b>                  | <b>(39 165)</b>                       | <b>(120 891)</b> |
| Amortyzacja                                                        | -              | (21 000)          | (20 935)         | (9 789)            | (5 615)                    | (283)                   | (1 061)                          | -                                | -                                     | (58 683)         |
| Zmniejszenia stanu z tytułu zbycia                                 | -              | -                 | -                | -                  | (7)                        | -                       | -                                | -                                | -                                     | (7)              |
| Zmniejszenia stanu z tytułu likwidacji                             | -              | -                 | -                | -                  | (7)                        | -                       | (7)                              | -                                | -                                     | (14)             |
| Zmniejszenia z tytułu oddania do eksploatacji                      | -              | -                 | -                | -                  | -                          | (62)                    | -                                | (14 498)                         | -                                     | (14 560)         |
| Zmniejszenia z tytułu utworzenia odpisu aktualizującego            | -              | -                 | -                | -                  | (688)                      | (3 483)                 | -                                | (2 690)                          | (37 791)                              | (44 652)         |
| Różnice kursowe z przeliczenia                                     | -              | -                 | -                | -                  | (13)                       | -                       | (46)                             | -                                | (1 374)                               | (1 433)          |
| Zmniejszenia pozostałe                                             | -              | -                 | -                | -                  | -                          | (1 201)                 | -                                | (341)                            | -                                     | (1 542)          |
| <b>Wartość bilansowa netto na dzień 31.12.2017 roku</b>            | <b>88 788</b>  | <b>84 000</b>     | <b>50 222</b>    | <b>93 862</b>      | <b>36 319</b>              | <b>4 766</b>            | <b>7 419</b>                     | <b>30 379</b>                    | <b>-</b>                              | <b>395 755</b>   |



### Zestawienie wartości niematerialnych

|                                                         | Znaki towarowe | Znak korporacyjny | Portfel klientów | Patenty i licencje | Oprogramowanie komputerowe | Koszty prac rozwojowych | Pozostałe wartości niematerialne | Wartości niematerialne w budowie | Poszukiwanie i ocena złóż mineralnych | Razem          |
|---------------------------------------------------------|----------------|-------------------|------------------|--------------------|----------------------------|-------------------------|----------------------------------|----------------------------------|---------------------------------------|----------------|
| <b>Na dzień 31.12.2018 roku</b>                         |                |                   |                  |                    |                            |                         |                                  |                                  |                                       |                |
| Wartość bilansowa brutto                                | 156 964        | 281 457           | 375 808          | 173 030            | 71 046                     | 5 731                   | 80 333                           | 60 761                           | -                                     | 1 205 130      |
| Skumulowane umorzenie(-)                                | (1 526)        | (63 291)          | (178 396)        | (71 905)           | (38 375)                   | (3 111)                 | (70 125)                         | -                                | -                                     | (426 729)      |
| Odpisy z tytułu utraty wartości(-)                      | -              | -                 | -                | (6 700)            | (2 650)                    | (195)                   | (605)                            | (5 187)                          | -                                     | (15 337)       |
| <b>Wartość bilansowa netto na dzień 31.12.2018 roku</b> | <b>155 438</b> | <b>218 166</b>    | <b>197 412</b>   | <b>94 425</b>      | <b>30 021</b>              | <b>2 425</b>            | <b>9 603</b>                     | <b>55 574</b>                    | <b>-</b>                              | <b>763 064</b> |
| <b>Na dzień 31.12.2017 roku</b>                         |                |                   |                  |                    |                            |                         |                                  |                                  |                                       |                |
| Wartość bilansowa brutto                                | 90 314         | 105 000           | 205 748          | 162 380            | 71 855                     | 11 256                  | 77 566                           | 35 081                           | 64 044                                | 823 244        |
| Skumulowane umorzenie(-)                                | (1 526)        | (21 000)          | (155 526)        | (61 818)           | (33 495)                   | (2 852)                 | (69 446)                         | (446)                            | -                                     | (346 109)      |
| Odpisy z tytułu utraty wartości(-)                      | -              | -                 | -                | (6 700)            | (2 041)                    | (3 638)                 | (701)                            | (4 256)                          | (64 044)                              | (81 380)       |
| <b>Wartość bilansowa netto na dzień 31.12.2017 roku</b> | <b>88 788</b>  | <b>84 000</b>     | <b>50 222</b>    | <b>93 862</b>      | <b>36 319</b>              | <b>4 766</b>            | <b>7 419</b>                     | <b>30 379</b>                    | <b>-</b>                              | <b>395 755</b> |

### Odpisy aktualizujące z tytułu utraty wartości i ich wykorzystanie

|                                                                                      | Patenty i licencje | Oprogramowanie komputerowe | Koszty prac rozwojowych | Pozostałe wartości niematerialne | Wartości niematerialne w budowie | Poszukiwanie i ocena złóż mineralnych | Razem         |
|--------------------------------------------------------------------------------------|--------------------|----------------------------|-------------------------|----------------------------------|----------------------------------|---------------------------------------|---------------|
| <b>Na dzień 31.12.2018 roku</b>                                                      | <b>6 700</b>       | <b>2 041</b>               | <b>3 638</b>            | <b>701</b>                       | <b>4 256</b>                     | <b>64 044</b>                         | <b>81 380</b> |
| Odpis aktualizujący ujęty w rachunku zysków i strat                                  | -                  | 609                        | 18                      | -                                | 160                              | -                                     | 787           |
| Odwrocenie i wykorzystanie odpisu aktualizującego ujęte w rachunku zysków i strat(-) | -                  | -                          | -                       | (96)                             | (2 690)                          | (64 044)                              | (66 830)      |
| Zmiana sposobu prezentacji                                                           | -                  | -                          | (3 461)                 | -                                | 3 461                            | -                                     | -             |
| <b>Wartość bilansowa netto na dzień 31.12.2018 roku</b>                              | <b>6 700</b>       | <b>2 650</b>               | <b>195</b>              | <b>605</b>                       | <b>5 187</b>                     | <b>-</b>                              | <b>15 337</b> |
| <b>Na dzień 31.12.2017 roku</b>                                                      |                    |                            |                         |                                  |                                  |                                       |               |
| Odpis aktualizujący ujęty w rachunku zysków i strat                                  | 6 700              | 1 353                      | 155                     | 701                              | 1 566                            | 28 349                                | 38 824        |
| Odwrocenie i wykorzystanie odpisu aktualizującego ujęte w rachunku zysków i strat(-) | -                  | 688                        | 3 483                   | -                                | 2 690                            | 37 791                                | 44 652        |
| Różnice kursowe z przeliczenia                                                       | -                  | -                          | -                       | -                                | -                                | (2 096)                               | (2 096)       |
| <b>Wartość bilansowa netto na dzień 31.12.2017 roku</b>                              | <b>6 700</b>       | <b>2 041</b>               | <b>3 638</b>            | <b>701</b>                       | <b>4 256</b>                     | <b>64 044</b>                         | <b>81 380</b> |

## Nota 12.1 Wartość firmy

|                                                           | na dzień<br>31.12.2018 | na dzień<br>31.12.2017 |
|-----------------------------------------------------------|------------------------|------------------------|
| Z tytułu nabycia Goat TopCo                               | 548 968                | -                      |
| Z tytułu nabycia Grupy Azoty POLICE                       | 29 815                 | 29 815                 |
| Z tytułu objęcia kontroli przez spółkę Grupa Azoty Koltar | 1 720                  | 1 720                  |
| Z tytułu objęcia kontroli w spółce Unibaltic Agro         | 933                    | 933                    |
|                                                           | <b>581 436</b>         | <b>32 468</b>          |

**Wartość odzyskiwalna OWSP zawierających wartość firmy i wartości niematerialne o nieokreślonym okresie użytkowania**

| Wyszczególnienie                                                | Aktywa                                                                                 | Grupa Azoty Puławy                                                                                                                                                                                                                                                                                                                                                                                                                                                                                                                                                                                                                                                                                                         | Grupa Azoty Police                                                                                                                                                                                                                                                                                                                                                                                                                                                                                                                                                                                                                                                                                                                                                  | Goat TopCo                                                                                                                                                                                                                                                                                                                 |
|-----------------------------------------------------------------|----------------------------------------------------------------------------------------|----------------------------------------------------------------------------------------------------------------------------------------------------------------------------------------------------------------------------------------------------------------------------------------------------------------------------------------------------------------------------------------------------------------------------------------------------------------------------------------------------------------------------------------------------------------------------------------------------------------------------------------------------------------------------------------------------------------------------|---------------------------------------------------------------------------------------------------------------------------------------------------------------------------------------------------------------------------------------------------------------------------------------------------------------------------------------------------------------------------------------------------------------------------------------------------------------------------------------------------------------------------------------------------------------------------------------------------------------------------------------------------------------------------------------------------------------------------------------------------------------------|----------------------------------------------------------------------------------------------------------------------------------------------------------------------------------------------------------------------------------------------------------------------------------------------------------------------------|
| Przypisanie do OWSP                                             | Wartość firmy oraz<br>Wartości niematerialne<br>o nieokreślonym<br>okresie użytkowania | Agro - 33 100 tys. zł<br>Chemia - 0,00 tys. zł                                                                                                                                                                                                                                                                                                                                                                                                                                                                                                                                                                                                                                                                             | Nawozy - 58 507 tys. zł<br>Pigmenty - 26 996 tys. zł                                                                                                                                                                                                                                                                                                                                                                                                                                                                                                                                                                                                                                                                                                                | Nawozy - 791 534 tys. zł                                                                                                                                                                                                                                                                                                   |
| Zawiązanie odpisu                                               | Wartość firmy i<br>wartości niematerialne<br>o nieokreślonym<br>okresie użytkowania    | Brak                                                                                                                                                                                                                                                                                                                                                                                                                                                                                                                                                                                                                                                                                                                       | Brak                                                                                                                                                                                                                                                                                                                                                                                                                                                                                                                                                                                                                                                                                                                                                                | Brak                                                                                                                                                                                                                                                                                                                       |
|                                                                 | Rzeczowe aktywa<br>trwałe                                                              | Brak                                                                                                                                                                                                                                                                                                                                                                                                                                                                                                                                                                                                                                                                                                                       | Brak                                                                                                                                                                                                                                                                                                                                                                                                                                                                                                                                                                                                                                                                                                                                                                | Brak                                                                                                                                                                                                                                                                                                                       |
| Srednioważony koszt<br>kapitału WACC w ujęciu<br>nominalnym (%) |                                                                                        | 7,01                                                                                                                                                                                                                                                                                                                                                                                                                                                                                                                                                                                                                                                                                                                       | 7,01                                                                                                                                                                                                                                                                                                                                                                                                                                                                                                                                                                                                                                                                                                                                                                | 7,01                                                                                                                                                                                                                                                                                                                       |
| Główne założenia                                                |                                                                                        | Nieograniczony okres funkcjonowania<br>biznesu w przyszłości.<br>Poziom marży EBITDA dla OWSP Nawozy-<br>Agro założono w pierwszym roku prognozy<br>na poziomie 8,29% (w 2017 roku: 13,2%),<br>w kolejnych latach w przedziale od 11,1%<br>do 20,9 % (w 2017 roku: w przedziale od<br>16,4% do 18,2%).<br>Łączny wolumen sprzedaży nawozów<br>będzie zbliżony do obserwowanego w<br>przeszłości.<br>Aktywa Grupy Azoty PUŁAWY użytkowane<br>wspólnie zostały przypisane do jej<br>segmentów w sposób pośredni. Za<br>najbardziej racjonalny sposób alokacji<br>majątku wspólnego uznano dla większości<br>aktywów wspólnych klucze kosztowe.<br>Stopa wzrostu w okresie rezydualnym<br>wyniesie 2,3 % (w 2017 roku: 1,6%). | Szacunkowa prognoza przyszłych<br>przepływów pieniężnych została<br>przygotowana przy uwzględnieniu<br>szczegółowych projekcji finansowych na<br>lata 2019-2026. W przypadku CGU Nawozy,<br>przyjęto założenie o skończonym okresie<br>prognozy do 2042 roku. Dla segmentu<br>Pigmenty przyjęto prognozy z wartością<br>rezydualną. Pozycje bilansowe użytkowane<br>wspólnie przez oba ośrodki wypracowujące<br>środki pieniężne, ewidencjonowane<br>w ramach Obszarów Wsparcia oraz<br>Administracji, zostały przypisane do CGU<br>w sposób pośredni. Jako najbardziej<br>racjonalny sposób alokacji aktywów<br>i pasywów majątku wspólnego przyjęto<br>klucze kosztowe.<br>Dla wartości rezydualnej przyjęto<br>długoterminową stopę wzrostu na poziomie<br>2,3%. | Jako projekcje finansowe przyjęto plan<br>długoterminowy opracowany przez Zarząd<br>Goat TopCo na lata 2019-2026,<br>z uwzględnieniem wartości rezydualnej.<br><br>Dla określenia wartości rezydualnej<br>przyjęto długoterminową stopę wzrostu na<br>poziomie 1,9% nominalnie (prognoza<br>inflacji w Unii Europejskiej). |
| Wartość użytkowa                                                |                                                                                        | Agro - 6 734 788 tys. zł<br>Chemia - 1 273 048 tys. zł                                                                                                                                                                                                                                                                                                                                                                                                                                                                                                                                                                                                                                                                     | Nawozy - 1 168 335 tys. zł<br>Pigmenty - 332 458 tys. zł                                                                                                                                                                                                                                                                                                                                                                                                                                                                                                                                                                                                                                                                                                            | Cała Grupa 381,8 mln EUR<br>(1 641,7 mln zł)                                                                                                                                                                                                                                                                               |

Analizy wrażliwości przeprowadzonych testów wskazują na brak konieczności ujmowania odpisów w Grupie Azoty Puławy w segmencie Agro w przypadku obniżenia poziomu EBITDA o nie więcej niż 56% lub zwiększenia poziomu stopy dyskontowej WACC do wysokości nieprzekraczającej 18,71%, a w segmencie Chemii w przypadku obniżenia poziomu EBITDA o nie więcej niż 1% lub braku podwyższenia stopy dyskontowej WACC powyżej przyjętego w teście poziomu, tj. 7,01%. Dla Grupy Azoty Police analogiczne poziomy wynoszą odpowiednio - dla segmentu Nawozy - obniżenie EBITDA o 1,11% i zwiększenie stopy dyskontowej WACC do poziomu 7,18%, a dla segmentu Pigmenty - obniżenie EBITDA o 0,07% i podwyższenie poziomu stopy dyskontowej WACC do wysokości 7,02%. Dla Grupy Goat TopCo utrata wartości nie wystąpi, jeśli wynik EBITDA ulegnie obniżeniu o nie więcej niż o 3,34% lub stopa dyskonta WACC nie przekroczy 7,31%.

## Nota 13 Nieruchomości inwestycyjne

|                                                                  | na dzień<br>31.12.2018 | na dzień<br>31.12.2017 |
|------------------------------------------------------------------|------------------------|------------------------|
| Wartość bilansowa na początek okresu                             | 49 649                 | 66 054                 |
| <b>Zwiększenia, w tym:</b>                                       | <b>4 759</b>           | <b>3 430</b>           |
| Zwiększenia z tytułu nabycia, wytworzenia, późniejszych nakładów | 1 357                  | 898                    |
| Zwiększenie z tytułu rozliczenia nabycia spółek                  | 2 403                  | -                      |
| Zwiększenia z tytułu reklasyfikacji z innej kategorii aktywów    | 625                    | 2 450                  |
| Zwiększenia pozostałe                                            | 374                    | 82                     |
| <b>Zmniejszenia, w tym:(-)</b>                                   | <b>(10 609)</b>        | <b>(19 835)</b>        |
| Amortyzacja(-)                                                   | (3 989)                | (3 049)                |
| Zmniejszenia stanu z tytułu zbycia, likwidacji                   | (28)                   | (725)                  |
| Zmniejszenia z tytułu reklasyfikacji do innej kategorii aktywów  | (6 578)                | (15 863)               |
| Zmniejszenia z tytułu utworzenia odpisu aktualizującego          | (9)                    | (19)                   |
| Zmniejszenia pozostałe                                           | (5)                    | (179)                  |
| Wartość bilansowa na koniec okresu                               | <b>43 799</b>          | <b>49 649</b>          |

Przychody z tytułu dzierżawy nieruchomości inwestycyjnych w 2018 roku wyniosły 18 938 tys. zł (w 2017 roku: 17 976 tys. zł).

Na dzień 31 grudnia 2018 roku wartość brutto nieruchomości inwestycyjnych wynosiła 107 850 tys. zł (na dzień 31 grudnia 2017 roku: 95 033 tys. zł).

Wartość godziwa nieruchomości inwestycyjnych na dzień 31 grudnia 2018 roku wynosi 80 831 tys. zł (na dzień 31 grudnia 2017 roku: 81 493 tys. zł).

## Nota 14 Aktywa finansowe

### Nota 14.1 Udziały i akcje

|                                                                      | na dzień<br>31.12.2018 | na dzień<br>31.12.2017 |
|----------------------------------------------------------------------|------------------------|------------------------|
| Udziały/akcje w jednostkach stowarzyszonych i współzależnych, w tym: | 89 496                 | 111 059                |
| <i>Bałtycka Baza Masowa (współzależna)</i>                           | 14 889                 | 15 273                 |
| <i>CTL KOLZAP (współzależna)</i>                                     | -                      | 12 730                 |
| <i>KEMIPOL (stowarzyszona)</i>                                       | 74 607                 | 75 355                 |
| <i>CTL CHEMKOL (stowarzyszona)</i>                                   | -                      | 7 701                  |
| Udziały/akcje w pozostałych jednostkach nieobjętych konsolidacją     | 9 113                  | 14 690                 |
|                                                                      | <b>98 609</b>          | <b>125 749</b>         |
| Przypadające na:                                                     |                        |                        |
| Długoterminowe                                                       | 98 609                 | 125 749                |
|                                                                      | <b>98 609</b>          | <b>125 749</b>         |

#### Inwestycje w jednostkach stowarzyszonych i współzależnych

Kemipol Sp. z o.o. z siedzibą w Policach stanowi istotną jednostkowo Spółkę stowarzyszoną wycenianych metodą praw własności. Zakres działalności obejmuje usługi w zakresie instalowania i naprawy maszyn na obiektach wodno - ściekowych oraz unieszkodliwianie odpadów. Zarówno na dzień 31 grudnia 2018 roku jak 31 grudnia 2017 roku procentowy udział Grupy w kapitale wynosił 33,99%. Jest to Spółka stowarzyszona Grupy Azoty POLICE. W analizowanym okresie nie nastąpiły zmiany odnośnie posiadanych udziałów w jednostce stowarzyszonej.

Tabela poniżej przedstawia podsumowanie dotyczące inwestycji w spółkę Kemipol Sp. z o.o.

|                                                                             | na dzień<br>31.12.2018 | na dzień<br>31.12.2017 |
|-----------------------------------------------------------------------------|------------------------|------------------------|
| Wartość inwestycji w jednostkę stowarzyszoną ustalona metodą praw własności | 74 607                 | 75 355                 |
| Aktywa obrotowe (krótkoterminowe)                                           | 55 590                 | 58 150                 |
| Aktywa trwałe (długoterminowe)                                              | 40 352                 | 40 408                 |
| Zobowiązania krótkoterminowe                                                | 17 679                 | 18 070                 |
| Zobowiązania długoterminowe                                                 | 1 374                  | 1 396                  |

|                                                                                               | za okres<br>od 01.01.2018<br>do 31.12.2018 | za okres<br>od 01.01.2017<br>do 31.12.2017 |
|-----------------------------------------------------------------------------------------------|--------------------------------------------|--------------------------------------------|
| Przychody                                                                                     | 165 612                                    | 165 453                                    |
| Zysk z działalności kontynuowanej                                                             | 36 348                                     | 38 549                                     |
| Zysk/Strata za rok obrotowy                                                                   | 36 348                                     | 38 549                                     |
| Całkowite dochody razem za rok obrotowy                                                       | 36 348                                     | 38 549                                     |
| Otrzymane dywidendy od Grupy stowarzyszonej przypadające akcjonariuszom jednostki dominującej | 13 103                                     | 10 942                                     |

Uzgodnienie powyższych informacji finansowych do wartości bilansowych udziałów w spółce Kemipol Sp. z o.o. ujętych w skonsolidowanym sprawozdaniu finansowym Grupy

|                                                     | na dzień<br>31.12.2018 | na dzień<br>31.12.2017 |
|-----------------------------------------------------|------------------------|------------------------|
| Procentowy udział Grupy w kapitale Grupy            | 33,99                  | 33,99                  |
| Aktywa netto przypadające Grupie Azoty              | 26 135                 | 26 883                 |
| Korekta wartości godziwej na dzień objęcia kontroli | 48 472                 | 48 472                 |
| Inwestycje wyceniane metodą praw własności          | 74 607                 | 75 355                 |

Na dzień 31 grudnia 2018 roku suma wartości inwestycji w jednostkowo nieistotnych jednostkach stowarzyszonych i współzależnych ustalona metodą praw własności wynosi 14 889 tys. zł (na dzień 31 grudnia 2017 roku: 35 704 tys. zł).

Tabela poniżej przedstawia podsumowanie dotyczące inwestycji w spółkę Bałtycka Baza Masowa Sp. z o.o.

|                                         | za okres<br>od 01.01.2018<br>do 31.12.2018 | za okres<br>od 01.01.2017<br>do 31.12.2017 |
|-----------------------------------------|--------------------------------------------|--------------------------------------------|
| Zysk netto z działalności kontynuowanej | 1 367                                      | 567                                        |
| Inne całkowite dochody za rok obrotowy  | 1 367                                      | 567                                        |
| Całkowite dochody razem za rok obrotowy | 1 367                                      | 567                                        |

Tabela poniżej przedstawia podsumowanie dotyczące inwestycji za okres od 01.01.2017 do 31.12.2017

|                                         | Kolzap<br>Sp. z o.o. | CTL CHEMKOL<br>Sp. z o.o. |
|-----------------------------------------|----------------------|---------------------------|
| Zysk netto z działalności kontynuowanej | 2 521                | 933                       |
| Inne całkowite dochody za rok obrotowy  | 2 521                | 933                       |
| Całkowite dochody razem za rok obrotowy | 2 521                | 933                       |

#### Udziały i akcje w pozostałych jednostkach

Udziały i akcje w pozostałych jednostkach wyceniane są w wartości godziwej przez inne całkowite dochody. Grupa przyjęła do zastosowania ten wariant prezentacji, ze względu na specyfikę tych jednostek oraz wielkość posiadanych udziałów.

Główną pozycję stanowią udziały w Spółce Tarnowskie Wodociągi na dzień 31 grudnia 2018 roku: 6 464 tys. zł, 31 grudnia 2017 roku: 12 027 tys. zł.

## Nota 14.2 Pozostałe aktywa finansowe

|                                   | na dzień<br>31.12.2018 | na dzień<br>31.12.2017 |
|-----------------------------------|------------------------|------------------------|
| Lokaty bankowe powyżej 3 miesięcy | 11 997                 | 253 498                |
| Pożyczki                          | 3 178                  | 339                    |
| Pozostałe                         | 2 263                  | 2 073                  |
|                                   | <b>17 438</b>          | <b>255 910</b>         |
| Przypadające na:                  |                        |                        |
| Długoterminowe                    | 2 377                  | 2 226                  |
| Krótkoterminowe                   | 15 061                 | 253 684                |
|                                   | <b>17 438</b>          | <b>255 910</b>         |

## Nota 15 Zapasy

|                                                                                                  | na dzień<br>31.12.2018 | na dzień<br>31.12.2017 |
|--------------------------------------------------------------------------------------------------|------------------------|------------------------|
| Produkty gotowe                                                                                  | 526 710                | 302 166                |
| Półprodukty, produkcja w toku                                                                    | 170 380                | 142 308                |
| Materiały                                                                                        | 735 611                | 547 188                |
| Towary                                                                                           | 71 196                 | 11 552                 |
| <b>Zapasy ogółem, w tym</b>                                                                      | <b>1 503 897</b>       | <b>1 003 214</b>       |
| <i>wartość bilansowa zapasów wykazywanych w cenie sprzedaży pomniejszonej o koszty sprzedaży</i> | 20 627                 | 37 090                 |
| <i>Wartość bilansowa zapasów stanowiących zabezpieczenie zobowiązań</i>                          | -                      | -                      |
|                                                                                                  | <b>3 623</b>           | <b>1 444</b>           |
|                                                                                                  | <b>41 834</b>          | <b>23 024</b>          |
| Odpisy wartości zapasów ujęte jako koszt w okresie                                               | (38 211)               | (21 580)               |
| Odpisy wartości zapasów wykorzystanie/rozwiązanie w okresie                                      | <b>3 623</b>           | <b>1 444</b>           |

## Wartość zapasów ujęta jako koszt w okresie

|                                 | za okres<br>od 01.01.2018<br>do 31.12.2018 | za okres<br>od 01.01.2017<br>do 31.12.2017 |
|---------------------------------|--------------------------------------------|--------------------------------------------|
| Zużycie materiałów i energii    | 6 122 652                                  | 5 486 585                                  |
| Zmiana stanu produktów(+/-)     | (90 329)                                   | (77 298)                                   |
|                                 | <b>6 032 323</b>                           | <b>5 409 287</b>                           |
|                                 | <b>48 739</b>                              | <b>44 472</b>                              |
| Wartość odpisów aktualizujących | 48 739                                     | 44 472                                     |

Dokonane w 2018 roku odpisy aktualizujące wartość zapasów dotyczą wyrobów gotowych i półproduktów, materiałów, których koszt wytworzenia (cena nabycia) jest wyższy od ceny sprzedaży netto lub okres ich zalegania na magazynie był dłuższy niż rok. Zmiany wartości odpisów aktualizujących wynikają ze sprzedaży, wykorzystania lub likwidacji odpowiednich pozycji asortymentowych i są ujmowane w rachunku zysków i strat w pozycji koszty wytworzenia/nabycia sprzedanych produktów, towarów i materiałów.

## Nota 16 Prawa majątkowe

|                                                                                                                 | na dzień<br>31.12.2018 | na dzień<br>31.12.2017 |
|-----------------------------------------------------------------------------------------------------------------|------------------------|------------------------|
| Prawa do emisji                                                                                                 | 257 292                | 178 657                |
| Świadectwa pochodzenia energii                                                                                  | 3 591                  | 6 930                  |
| Pozostałe                                                                                                       | 884                    | 3 300                  |
| <b>Prawa majątkowe ogółem, w tym</b>                                                                            | <b>261 767</b>         | <b>188 887</b>         |
| <i>wartość bilansowa praw majątkowych wykazywanych<br/>w wartości godziwej pomniejszonej o koszty sprzedaży</i> | 760                    | 3 205                  |
|                                                                                                                 |                        |                        |
|                                                                                                                 | na dzień<br>31.12.2018 | na dzień<br>31.12.2017 |
| Odpisy wartości praw majątkowych ujęte jako koszt<br>w okresie                                                  | 501                    | (149)                  |
| Odpisy wartości praw majątkowych<br>wykorzystanie/rozwiązanie w okresie                                         | (149)                  | 595                    |
| <b>Wartość odpisów aktualizujących</b>                                                                          | <b>352</b>             | <b>446</b>             |

### Nota 16.1 Prawa do emisji CO<sub>2</sub>

Posiadane prawa do emisji CO<sub>2</sub> (ilość jednostek)

|                                                           | na dzień<br>31.12.2018 | na dzień<br>31.12.2017 |
|-----------------------------------------------------------|------------------------|------------------------|
| <b>Stan praw na początek okresu (jednostki posiadane)</b> | <b>7 988 473</b>       | <b>8 993 047</b>       |
| Rozliczone                                                | (7 627 962)            | (7 547 399)            |
| Przyznane                                                 | 4 745 301              | 5 153 114              |
| Zakupione                                                 | 1 354 094              | 1 389 711              |
| <b>Stan praw na koniec okresu (jednostki posiadane)</b>   | <b>6 459 906</b>       | <b>7 988 473</b>       |
| Emisja w okresie sprawozdawczym                           | 7 344 625              | 7 627 155              |

W wyniku realizacji zadań inwestycyjnych w latach 2016-2017 Grupa otrzymała w 2018 roku 478 296 dodatkowych praw do emisji CO<sub>2</sub>. W 2017 roku w wyniku realizacji zadań inwestycyjnych w latach 2015-2016, Grupa otrzymała 348 460 dodatkowych praw do emisji CO<sub>2</sub>.

Na dzień 31 grudnia 2018 roku Grupa posiadała prawie całą wymaganą do rozliczenia ilość jednostek uprawnień emisji CO<sub>2</sub> za 2018 rok (nabyte, otrzymane, transakcje terminowe z rozliczeniem po dniu bilansowym). Na dzień sporządzenia niniejszego sprawozdania Grupa posiada pełne zabezpieczenie uprawnień w celu pokrycia rzeczywistej emisji w 2018 roku.

Różnica pomiędzy ilościami brakującymi a ilościami wykazanymi w tabeli powyżej wynika z posiadania na dzień 31 grudnia 2018 roku przez Grupę kontaktów terminowych z dostawą i rozliczeniem w 2019 roku, na pokrycie emisji za rok 2018.

## Nota 17 Należności z tytułu dostaw i usług oraz pozostałe

|                                                                                              | na dzień<br>31.12.2018 | na dzień<br>31.12.2017 |
|----------------------------------------------------------------------------------------------|------------------------|------------------------|
| Należności z tytułu dostaw i usług - podmioty powiązane                                      | -                      | 2 371                  |
| Należności z tytułu dostaw i usług - pozostałe podmioty                                      | 1 135 870              | 806 030                |
| Należności budżetowe oprócz podatku dochodowego                                              | 333 156                | 238 309                |
| Należności z tytułu umów o usługi budowlane - podmioty pozostałe                             | 629                    | 579                    |
| Zaliczki na dostawy rzeczowych aktywów trwałych, wartości niematerialne - podmioty pozostałe | 161 873                | 127 305                |
| Zaliczki na dostawy materiałów, towarów i usług - podmioty powiązane                         | -                      | 1 334                  |
| Zaliczki na dostawy materiałów, towarów i usług - podmioty pozostałe                         | 22 533                 | 12 219                 |
| Rozliczenia międzyokresowe kosztów - podmioty powiązane                                      | 2                      | -                      |
| Rozliczenia międzyokresowe kosztów - podmioty pozostałe                                      | 32 596                 | 20 208                 |
| Pozostałe należności - podmioty powiązane                                                    | 666                    | -                      |
| Pozostałe należności - podmioty pozostałe                                                    | 51 981                 | 17 919                 |
|                                                                                              | <b>1 739 306</b>       | <b>1 226 274</b>       |
| Przypadające na:                                                                             |                        |                        |
| Długoterminowe                                                                               | 185 397                | 137 850                |
| Krótkoterminowe                                                                              | 1 553 909              | 1 088 424              |
|                                                                                              | <b>1 739 306</b>       | <b>1 226 274</b>       |

## Zmiany stanu odpisów aktualizujących (w tym z tytułu szacowanej straty kredytowej) - Należności z tytułu dostaw i usług

|                                | za okres<br>od 01.01.2018<br>do 31.12.2018 | za okres<br>od 01.01.2017<br>do 31.12.2017 |
|--------------------------------|--------------------------------------------|--------------------------------------------|
| <b>Stan na początek okresu</b> | <b>98 045</b>                              | <b>80 505</b>                              |
| <i>Korekta z tytułu MSSF 9</i> | (203)                                      | -                                          |
| Utworzenie                     | 13 568                                     | 24 275                                     |
| Rozwiązanie                    | (9 384)                                    | (5 790)                                    |
| Wykorzystanie                  | (21 433)                                   | (945)                                      |
| Zmiany w Grupie                | 1 753                                      | -                                          |
| Różnice kursowe z przeliczenia | (56)                                       | -                                          |
| <b>Stan na koniec okresu</b>   | <b>82 290</b>                              | <b>98 045</b>                              |
| Przypadające na:               |                                            |                                            |
| Długoterminowe                 | -                                          | 460                                        |
| Krótkoterminowe                | 82 290                                     | 97 585                                     |
|                                | <b>82 290</b>                              | <b>98 045</b>                              |



**Wpływ zmiany ryzyka kredytowego w okresie sprawozdawczym na wartość szacowanej straty na należności z tytułu dostaw i usług - krótkoterminowe**

|                                 | Wartość brutto należności | Oczekiwana strata kredytowa | Oczekiwana strata kredytowa w % | Wartość netto należności |
|---------------------------------|---------------------------|-----------------------------|---------------------------------|--------------------------|
|                                 | 2018.12                   | 2018.12                     | 2018.12                         | 2018.12                  |
| Nieprzeterminowane              | 1 048 853                 | 9 244                       | 0,88%                           | 1 039 609                |
| Przeterminowane do 60 dni       | 81 294                    | 987                         | 1,21%                           | 80 307                   |
| Przeterminowane od 60-180 dni   | 14 818                    | 1 178                       | 7,95%                           | 13 640                   |
| Przeterminowane od 180-360 dni  | 3 584                     | 2 137                       | 59,63%                          | 1 447                    |
| Przeterminowane powyżej 360 dni | 69 611                    | 68 744                      | 98,75%                          | 867                      |
|                                 | <b>1 218 160</b>          | <b>82 290</b>               | <b>6,76%</b>                    | <b>1 135 870</b>         |

**Struktura walutowa należności z tytułu dostaw i usług oraz pozostałe**

|                           | na dzień 31.12.2018 | na dzień 31.12.2017 |
|---------------------------|---------------------|---------------------|
| PLN                       | 765 572             | 750 315             |
| EUR w przeliczeniu na PLN | 725 501             | 358 679             |
| USD w przeliczeniu na PLN | 168 296             | 100 777             |
| XOF w przeliczeniu na PLN | 14                  | 6 845               |
| Pozostałe*                | 79 923              | 9 658               |
|                           | <b>1 739 306</b>    | <b>1 226 274</b>    |
| Przypadające na:          |                     |                     |
| Długoterminowe            | 185 397             | 137 850             |
| Krótkoterminowe           | 1 553 909           | 1 088 424           |
|                           | <b>1 739 306</b>    | <b>1 226 274</b>    |

\*GBP, CHF, BRL, INR, TRY, MXN, CNY, MYR, ZAR

Odpisy aktualizujące wartość należności utworzono w związku z uprawdopodobnionym brakiem ich ściągальności oraz szacowanej straty.

Należności o wartości 52 508 tys. zł (na dzień 31 grudnia 2017 roku: 20 388 tys. zł) stanowią zabezpieczenie zobowiązań Grupy z tytułu dyskonta wierzytelności.

**Nota 17.1 Rozliczenia międzyokresowe kosztów**

|                                              | na dzień 31.12.2018 | na dzień 31.12.2017 |
|----------------------------------------------|---------------------|---------------------|
| Ubezpieczenia                                | 9 890               | 6 607               |
| Prenumeraty                                  | 329                 | 474                 |
| Opłaty prawo wieczystego użytkowania gruntów | -                   | 377                 |
| Reklama                                      | 431                 | 459                 |
| Pozostałe                                    | 21 948              | 12 291              |
|                                              | <b>32 598</b>       | <b>20 208</b>       |
| Przypadające na:                             |                     |                     |
| Długoterminowe                               | 14 231              | 9 601               |
| Krótkoterminowe                              | 18 367              | 10 607              |
|                                              | <b>32 598</b>       | <b>20 208</b>       |

## Nota 18 Środki pieniężne

|                                                                                          | na dzień<br>31.12.2018 | na dzień<br>31.12.2017 |
|------------------------------------------------------------------------------------------|------------------------|------------------------|
| Środki pieniężne w kasie                                                                 | 589                    | 547                    |
| Środki pieniężne na rachunkach bankowych (PLN)                                           | 391 706                | 187 720                |
| Środki pieniężne na rachunkach walutowych<br>(po przeliczeniu na PLN)                    | 151 460                | 301 339                |
| Lokaty bankowe terminowe do 3 miesięcy                                                   | 302 166                | 588 223                |
| Lokaty bankowe pozostałe                                                                 | 482                    | 7 849                  |
| Pozostałe                                                                                | 129                    | 207                    |
|                                                                                          | <b>846 532</b>         | <b>1 085 885</b>       |
| <b>Środki pieniężne, wartości wykazywane w sprawozdaniu<br/>z sytuacji finansowej</b>    | <b>846 532</b>         | <b>1 085 885</b>       |
| <b>Środki pieniężne, wartości wykazywane w sprawozdaniu<br/>z przepływów pieniężnych</b> | <b>846 532</b>         | <b>1 085 885</b>       |
| <b>Środki pieniężne o ograniczonej możliwości dysponowania</b>                           | <b>2 158</b>           | <b>1 115</b>           |

Od dnia 30 września 2016 roku Jednostka Dominująca wraz z pozostałymi spółkami z Grupy Azoty posiada zawartą z PKO BP umowę cash poolingu rzeczywistego w PLN (PLN CPR). Dodatkowo od 2 listopada 2018 roku funkcjonuje w Grupie umowa o świadczenie usługi cash poolingu rzeczywistego w EUR (EUR CPR). W/w umowy cash-poolingu rzeczywistego są powiązane z umowami Kredytu w rachunku bieżącym w PKO BP do kwoty 310 mln zł (PLN KBR) oraz 75 mln EUR (EUR KRB).

Usługi cash poolingu rzeczywistego służą optymalizacji przepływów finansowych, pozwalając efektywnie zarządzać globalnymi limitami płynności w PLN oraz w EUR i dokonywać ich elastycznej alokacji w Grupie, a tym samym zapewnieniu bezpieczeństwa finansowego poszczególnych spółek z Grupy, przy równoczesnej optymalizacji przychodów i kosztów odsetkowych. Jednostka Dominująca pełni rolę agenta, koordynującego usługi cash poolingu w Grupie, co oznacza że poszczególne spółki Grupy rozliczają swoje pozycje z Jednostką Dominującą, która rozlicza się z PKO BP.

Pozostała nadwyżka środków pieniężnych, jest lokowana przez Grupę na terminowych lokatach bankowych o zapadalności do 3 miesięcy.

Na dzień 31 grudnia 2018 roku Grupa posiadała niezbilansowane saldo dodatnie w ramach umowy PLN CPR powiązanej z PLN KRB, w kwocie 282 202 tys. zł wykazane w pozycji środki pieniężne i ich ekwiwalenty oraz łączne niezbilansowane saldo ujemne w ramach umowy EUR CPR powiązanej z EUR KRB, w kwocie 180 248 tys. zł (41 918 tys. EUR) wykazane w krótkoterminowych zobowiązaniach z tytułu kredytów i pożyczek.

Od 1 lipca 2018 roku Grupa posiada środki pieniężne zgromadzone na wyodrębnionych rachunkach bankowych, na które kontrahenci krajowi dokonują płatności podatku VAT zgodnie z wprowadzonymi regulacjami art.108a-108d ustawy o podatku od towarów i usług, tzw. split payment. Na dzień 31 grudnia 2018 roku saldo środków pieniężnych posiadanych na tzw. rachunkach VAT wynosi 3 168 tys. zł i zawiera się w łącznej kwocie środków pieniężnych na rachunkach bankowych (PLN) wykazanych w nocie w wartości 391 706 tys. zł.

### Wpływ zmiany ryzyka kredytowego w okresie sprawozdawczym na wartość szacowanej straty

|                                                       | Wartość środków<br>pieniężnych na<br>01.01.2018 | Wartość środków<br>pieniężnych na<br>31.12.2018 | Wartość<br>szacowanej straty<br>kredytowej na<br>31.12.2018 | Wartość środków<br>pieniężnych po<br>uwzględnieniu<br>straty kredytowej<br>na 31.12.2018 |
|-------------------------------------------------------|-------------------------------------------------|-------------------------------------------------|-------------------------------------------------------------|------------------------------------------------------------------------------------------|
| <b>Szacowane w okresie do<br/>12 miesięcy, w tym:</b> | <b>1 085 338</b>                                | <b>846 218</b>                                  | <b>(276)</b>                                                | <b>845 943</b>                                                                           |
| AAA/AA                                                | -                                               | 25 317                                          | (2)                                                         | 25 315                                                                                   |
| A                                                     | 513 423                                         | 467 650                                         | (88)                                                        | 467 562                                                                                  |
| BBB/BB                                                | 444 684                                         | 334 453                                         | (145)                                                       | 334 308                                                                                  |
| B                                                     | 12 168                                          | 10 669                                          | (57)                                                        | 10 612                                                                                   |
| Pozostałe                                             | 115 063                                         | 8 130                                           | 16                                                          | 8 146                                                                                    |

## Nota 19 Pozostałe aktywa

|                                 | na dzień<br>31.12.2018 | na dzień<br>31.12.2017 |
|---------------------------------|------------------------|------------------------|
| Koszty odwiertów i eksploatacji | 14 562                 | 10 882                 |
| Pozostałe                       | 379                    | 337                    |
|                                 | <b>14 941</b>          | <b>11 219</b>          |
| Przypadające na:                |                        |                        |
| Długoterminowe                  | 363                    | 337                    |
| Krótkoterminowe                 | 14 578                 | 10 882                 |
|                                 | <b>14 941</b>          | <b>11 219</b>          |

## Nota 20 Kapitał własny

### Nota 20.1 Kapitał zakładowy Wartość kapitału zakładowego

|                                  | na dzień<br>31.12.2018 | na dzień<br>31.12.2017 |
|----------------------------------|------------------------|------------------------|
| Wartość nominalna akcji AA       | 120 000                | 120 000                |
| Wartość nominalna emisji akcji B | 75 582                 | 75 582                 |
| Wartość nominalna emisji akcji C | 124 995                | 124 995                |
| Wartość nominalna emisji akcji D | 175 400                | 175 400                |
|                                  | <b>495 977</b>         | <b>495 977</b>         |

### Liczba akcji

|                                       | na dzień<br>31.12.2018 | na dzień<br>31.12.2017 |
|---------------------------------------|------------------------|------------------------|
| Ilość akcji na początek okresu (szt.) | 99 195 484             | 99 195 484             |
| Ilość akcji na koniec okresu (szt.)   | 99 195 484             | 99 195 484             |
| Wartości nominalna 1 akcji (zł/akcję) | 5                      | 5                      |

Wszystkie wyemitowane akcje zostały w pełni opłacone.

Posiadacze akcji zwykłych są uprawnieni do otrzymywania uchwalonych dywidend oraz mają prawo do jednego głosu na akcję podczas Walnego Zgromadzenia Akcjonariuszy. Wszystkie akcje uprawniają w jednakowym stopniu do majątku Grupy w przypadku podziału majątku.

### Ograniczenie prawa głosu

Tak długo, jak Skarb Państwa lub podmioty zależne od Skarbu Państwa są właścicielami akcji Jednostki Dominującej uprawnionych do co najmniej jednej piątej ogólnej liczby głosów istniejących w Jednostce Dominującej, prawo głosu innych akcjonariuszy Jednostki Dominującej zostaje ograniczone w ten sposób, że żaden z nich nie może wykonywać na Walnym Zgromadzeniu więcej niż jednej piątej ogólnej liczby głosów istniejących w Jednostce Dominującej w dniu odbywania Walnego Zgromadzenia.

## Nota 20.2 Kapitał z emisji akcji powyżej wartość nominalną

|                        | na dzień<br>31.12.2018 | na dzień<br>31.12.2017 |
|------------------------|------------------------|------------------------|
| Emisja akcji           | 2 445 409              | 2 445 409              |
| Koszty emisji(-)       | (30 713)               | (30 713)               |
| Podatek dochodowy(+/-) | 3 574                  | 3 574                  |
|                        | <b>2 418 270</b>       | <b>2 418 270</b>       |

## Nota 20.3 Kapitał z wyceny transakcji zabezpieczających

Kapitał z wyceny transakcji zabezpieczających zawiera efektywną część skumulowanych zmian wartości instrumentów zabezpieczających, którymi są kredyty zaciągnięte w EUR, wykorzystywane do zabezpieczenia przepływów pieniężnych wynikających z przychodów ze sprzedaży w tej walucie. Ujęte w tym kapitale skumulowane zmiany wartości instrumentów zabezpieczających zostaną ujęte w rachunku zysków i strat w momencie, w którym wystąpią zabezpieczane przepływy pieniężne.

## Nota 20.4 Kapitał udziałowców niesprawujących kontroli

|                                                                                    | Grupa Azoty<br>POLICE | Grupa Azoty<br>PUŁAWY | Grupa Azoty<br>ZAK | PDH Polska S.A. | ZARZĄD<br>MORSKIEGO<br>PORTU POLICE |
|------------------------------------------------------------------------------------|-----------------------|-----------------------|--------------------|-----------------|-------------------------------------|
| <b>31 grudnia 2018 roku</b>                                                        |                       |                       |                    |                 |                                     |
| Procentowy udział w kapitale własnym udziałowców niesprawujących kontroli          | 34,00%                | 4,02%                 | 6,52%              | 20,00%          | 34,06%                              |
| Aktywa trwałe                                                                      | 1 748 026             | 3 233 514             | 1 498 564          | 184 266         | 10 700                              |
| Aktywa obrotowe                                                                    | 600 969               | 1 330 080             | 589 769            | 112 052         | 38 668                              |
| Zobowiązania długoterminowe                                                        | (441 843)             | (266 632)             | (385 331)          | (330)           | -                                   |
| Zobowiązania krótkoterminowe                                                       | (726 401)             | (831 984)             | (481 334)          | (13 434)        | (1 145)                             |
| <b>Aktywa netto</b>                                                                | <b>1 180 751</b>      | <b>3 464 978</b>      | <b>1 221 668</b>   | <b>282 554</b>  | <b>48 223</b>                       |
| <b>Kapitał udziałowców niesprawujących kontroli</b>                                | <b>314 049</b>        | <b>120 284</b>        | <b>78 735</b>      | <b>56 340</b>   | <b>16 393</b>                       |
| Przychody ze sprzedaży                                                             | 2 411 802             | 3 107 307             | 1 963 179          | 51              | 3 967                               |
| Zysk/(Strata) netto                                                                | 53 212                | (159)                 | 11 585             | (9 731)         | 4 040                               |
| Inne całkowite dochody                                                             | (1 440)               | (388)                 | (6 488)            | 61              | -                                   |
| <b>Zyski i straty oraz inne całkowite dochody ogółem</b>                           | <b>51 772</b>         | <b>(547)</b>          | <b>5 097</b>       | <b>(9 670)</b>  | <b>4 040</b>                        |
| <b>Zysk/(Strata) netto przypadający na udziałowców niesprawujących kontroli</b>    | <b>18 092</b>         | <b>(6)</b>            | <b>755</b>         | <b>(1 946)</b>  | <b>1 376</b>                        |
| <b>Inne całkowite dochody przypadające na udziałowców niesprawujących kontroli</b> | <b>(490)</b>          | <b>(16)</b>           | <b>(423)</b>       | <b>12</b>       | <b>-</b>                            |
| Przepływy środków pieniężnych z działalności operacyjnej                           | 210 869               | 376 715               | 178 975            | (9 504)         | 1 602                               |
| Przepływy środków pieniężnych z działalności inwestycyjnej                         | (170 589)             | (276 949)             | (138 155)          | (58 720)        | (221)                               |
| Przepływy środków pieniężnych z działalności finansowej                            | (77 406)              | (87 576)              | (5 766)            | 120 271         | -                                   |
| <b>Przepływy pieniężne netto, razem</b>                                            | <b>(37 126)</b>       | <b>12 190</b>         | <b>35 054</b>      | <b>52 047</b>   | <b>1 381</b>                        |
| <b>Dywidenda przypadająca na udziałowców niesprawujących kontroli</b>              | <b>13 515</b>         | <b>3 427</b>          | <b>2 639</b>       | <b>-</b>        | <b>-</b>                            |

| 31 grudnia 2017 roku                                                               | Grupa Azoty<br>POLICE | Grupa Azoty<br>PUŁAWY | Grupa Azoty<br>ZAK | PDH Polska S.A. | ZARZĄD<br>MORSKIEGO<br>PORTU POLICE | African<br>Investment<br>Group |
|------------------------------------------------------------------------------------|-----------------------|-----------------------|--------------------|-----------------|-------------------------------------|--------------------------------|
| Procentowy udział w kapitale własnym udziałowców niesprawujących kontroli          | 34,00%                | 4,02%                 | 6,52%              | 29,00%          | 34,06%                              | 63,77%                         |
| Aktywa trwałe                                                                      | 1 651 035             | 2 916 575             | 1 468 112          | 115 448         | 11 146                              | 844                            |
| Aktywa obrotowe                                                                    | 552 812               | 1 584 568             | 462 873            | 58 117          | 33 374                              | 7 574                          |
| Zobowiązania długoterminowe                                                        | (391 743)             | (247 090)             | (358 568)          | (327)           | -                                   | (82 370)                       |
| Zobowiązania krótkoterminowe                                                       | (642 510)             | (703 523)             | (315 367)          | (5 014)         | (337)                               | (59 893)                       |
| <b>Aktywa netto</b>                                                                | <b>1 169 594</b>      | <b>3 550 530</b>      | <b>1 257 050</b>   | <b>168 224</b>  | <b>44 183</b>                       | <b>(133 845)</b>               |
| <b>Kapitał udziałowców niesprawujących kontroli</b>                                | <b>397 662</b>        | <b>142 731</b>        | <b>81 960</b>      | <b>48 785</b>   | <b>15 049</b>                       | <b>(85 353)</b>                |
| Przychody ze sprzedaży                                                             | 2 585 370             | 3 060 088             | 1 827 424          | 50              | 4 606                               | 8                              |
| Zysk netto                                                                         | 141 140               | 220 560               | 78 057             | (7 231)         | 1 567                               | (44 250)                       |
| Inne całkowite dochody                                                             | 299                   | (3 767)               | (570)              | 7               | -                                   | 4 562                          |
| <b>Zyski i straty oraz inne całkowite dochody ogółem</b>                           | <b>141 439</b>        | <b>216 793</b>        | <b>77 487</b>      | <b>(7 224)</b>  | <b>1 567</b>                        | <b>(39 688)</b>                |
| <b>Zysk netto przypadający na udziałowców niesprawujących kontroli</b>             | <b>47 988</b>         | <b>8 867</b>          | <b>5 089</b>       | <b>(2 097)</b>  | <b>534</b>                          | <b>(28 218)</b>                |
| <b>Inne całkowite dochody przypadające na udziałowców niesprawujących kontroli</b> | <b>102</b>            | <b>(151)</b>          | <b>(37)</b>        | <b>2</b>        | <b>-</b>                            | <b>2 909</b>                   |
| Przepływy środków pieniężnych z działalności operacyjnej                           | 283 667               | 455 901               | 125 900            | (1 217)         | 1 930                               | (5 362)                        |
| Przepływy środków pieniężnych z działalności inwestycyjnej                         | (231 634)             | (3 584)               | (160 354)          | (26 035)        | (273)                               | (3 315)                        |
| Przepływy środków pieniężnych z działalności finansowej                            | (21 784)              | (165 536)             | (15 076)           | 52 000          | (974)                               | 7 971                          |
| <b>Przepływy pieniężne netto, razem</b>                                            | <b>30 249</b>         | <b>286 781</b>        | <b>(49 530)</b>    | <b>24 748</b>   | <b>683</b>                          | <b>(706)</b>                   |
| <b>Dywidenda przypadająca na udziałowców niesprawujących kontroli</b>              | <b>10 710</b>         | <b>6 593</b>          | <b>3 346</b>       | <b>-</b>        | <b>-</b>                            | <b>-</b>                       |

Udziały niesprawujące kontroli w pozostałych spółkach zależnych jednostkowo nie są istotnej wartości.

#### Zestawienie zmian udziałów niesprawujących kontroli

|                                                         | na dzień<br>31.12.2018 | na dzień<br>31.12.2017 |
|---------------------------------------------------------|------------------------|------------------------|
| <b>Stan na początek okresu</b>                          | 587 648                | 576 774                |
| Wpływ wdrożenia MSSF 9 i MSSF 15                        | (400)                  | -                      |
| Dywidendy wypłacone przez jednostki zależne             | (20 350)               | (21 949)               |
| Utrata kontroli nad spółką zależną                      | 60 889                 | -                      |
| Zmiany w strukturze udziałowców w jednostkach zależnych | 654                    | (3 467)                |
| Udział w wyniku jednostek zależnych                     | (3 056)                | 35 810                 |
| Pozostałe                                               | (197)                  | 480                    |
| <b>Stan na koniec okresu</b>                            | <b>625 188</b>         | <b>587 648</b>         |

Na dzień 31 grudnia 2018 roku oraz na dzień 31 grudnia 2017 roku udział w ogólnej liczbie głosów posiadany przez udziałowców niekontrolujących w podmiotach zależnych Grupy jest równy udziałowi udziałowców niekontrolujących w kapitałach tych jednostek.

#### Nota 20.5 Nabycie udziałów niekontrolujących

Od listopada 2015 roku, zgodnie z zapisami umowy sprzedaży akcji Grupy Azoty SIARKOPOL z dnia 25 września 2013 roku i Pakietu Socjalnego, prowadzony jest przez Jednostkę Dominującą wykup akcji należących do pracowników spółki Grupa Azoty SIARKOPOL i ich spadkobierców. Wykupem objętych zostanie nie więcej niż 825 000 akcji.

W 2017 roku zakończono powyższy wykup akcji.

#### Nota 20.6 Dywidenda

W dniu 28 czerwca 2018 roku Zwyczajne Walne Zgromadzenie Akcjonariuszy Jednostki Dominującej podjęło uchwałę o wypłacie dywidendy z zysku za rok 2017 w następujący sposób:

- kwota przeznaczona na wypłatę dywidendy - 123 994 355,00 zł,
- wartość dywidendy przypadająca na jedną akcję - 1,25 zł,
- dywidendą objęte są wszystkie akcje Spółki w liczbie 99 195 484 szt.,
- dzień ustalenia prawa do dywidendy - 25 lipca 2018 roku,
- dzień wypłaty dywidendy - 8 sierpnia 2018 roku.

Dywidenda została wypłacona terminowo.

#### Nota 21 Zobowiązania z tytułu kredytów i pożyczek

|                  | na dzień<br>31.12.2018 | na dzień<br>31.12.2017 |
|------------------|------------------------|------------------------|
| Kredyty          | 2 739 456              | 1 476 873              |
| Pożyczki         | 111 517                | 158 215                |
|                  | <b>2 850 973</b>       | <b>1 635 088</b>       |
| Przypadające na: |                        |                        |
| Długoterminowe   | 2 488 353              | 1 564 879              |
| Krótkoterminowe  | 362 620                | 70 209                 |
|                  | <b>2 850 973</b>       | <b>1 635 088</b>       |

Grupa opiera swoje finansowanie o zmienne i stałe stopy procentowe. W zależności od waluty finansowania oprocentowanie według stóp zmiennych oparte jest o WIBOR lub EURIBOR.

Grupa Azoty posiada wolne limity o charakterze parasolowym w ramach kredytów bieżących w PLN i w EUR, powiązanych ze strukturami cash-poolingu rzeczywistego w obu w/w walutach oraz w ramach kredytu wielocelowego, którymi Jednostka Dominująca może zarządzać w sytuacji zmieniającego się zapotrzebowania na środki poszczególnych spółek z Grupy. Uzupelniająco Grupa posiada wolne limity bilateralnych kredytów bieżących i wielocelowych w spółkach Grupy.

Wartość wolnych limitów kredytów bieżących i wielocelowych Grupy na 31 grudnia 2018 roku wynosiła 677 mln zł. Ponadto Grupa, na dzień bilansowy, dysponuje wolnymi limitami z tytułu kredytów korporacyjnych w wysokości około 2 353 mln zł oraz limitami pożyczek celowych o wartości około 52 mln zł.

Łącznie na dzień 31 grudnia 2018 roku Grupa dysponuje wolnymi limitami kredytowymi wynikającymi z wyżej wymienionych umów w wysokości około 3 082 mln zł (na 31 grudnia 2017 roku: 1 188 mln zł).

Istotne kowenanty, warunki i sposób zabezpieczenia kredytów zawartych z EBI i EBOIR oraz parasolowych umów KRB i LKW zawartych z PKO BP, są zharmonizowane z konsorcjalną Umową Kredytu Odnawialnego i Terminowego.

Dalsze informacje dotyczące kowenantów zostały przedstawione w nocie 28.3.2.

#### **Zabezpieczenia kredytów i pożyczek**

Pakiet umów o finansowanie Grupy jest zabezpieczony w formie zharmonizowanych ze sobą poręczeń i gwarancji udzielonych przez wybrane spółki zależne, tj. Grupę Azoty PUŁAWY, Grupę Azoty POLICE oraz Grupę Azoty ZAK, tj. każda z wyżej wymienionych spółek udzieliła poręczeń/gwarancji do 1/3 ze 120% kwoty poszczególnych umów kredytowych, w tym:

- kredyt terminowy i odnawialny w kwocie 3 000 mln zł (łącznie poręczenia do kwoty 3 600 mln zł),
- kredyt w rachunku bieżącym z PKO BP w kwocie 310 mln zł (łącznie poręczenia do kwoty 372 mln zł),
- limit kredytu wielocelowego z PKO BP w kwocie 240 mln zł (łącznie poręczenia do kwoty 288 mln zł),
- kredyt z Europejskiego Banku inwestycyjnego w kwocie 550 mln zł (łącznie gwarancje do kwoty 660 mln zł),
- kredyt z Europejskiego Banku inwestycyjnego w kwocie 145 mln EUR (łącznie gwarancje do kwoty 174 mln EUR),
- kredyt z Europejskiego Banku Odbudowy i Rozwoju w kwocie 150 mln zł (łącznie gwarancje do kwoty 180 mln zł),
- kredyt z Europejskiego Banku Odbudowy i Rozwoju w kwocie 500 mln zł (łącznie gwarancje do kwoty 600 mln zł).

Ponadto występują zabezpieczenia w formie hipotek i zastawów rejestrowych wybranych umów kredytów i pożyczek spółek zależnych Grupy, zaprezentowane w nocie 10, które nie naruszają kowenantów w/w pakietu umów o finansowanie Grupy.



Umowy z tytułu kredytów i pożyczek Grupy Azoty na 31 grudnia 2018 roku

| Tytuł kredytu lub pożyczki                  | Waluta | Stopa referencyjna | Wartość na dzień bilansowy w walucie | Wartość na dzień bilansowy w PLN | do roku        | 1-2 lat        | 2-5 lat        | >5 lat           |
|---------------------------------------------|--------|--------------------|--------------------------------------|----------------------------------|----------------|----------------|----------------|------------------|
| Konsorcjalny kredyt                         | PLN    | zmienna            | -                                    | 708 689                          | (1 599)        | (1 596)        | (5 554)        | 717 438          |
| Konsorcjalny kredyt                         | EUR    | zmienna            | 171 104                              | 733 767                          | (528)          | -              | -              | 734 295          |
| Kredyt w rachunku bieżącym w PKO BP S.A.    | EUR    | zmienna            | 41 918                               | 180 248                          | 180 248        | -              | -              | -                |
| Kredyt terminowy w EBI                      | EUR    | stała              | 118 053                              | 504 801                          | 78 001         | 77 716         | 231 956        | 117 128          |
| Kredyt terminowy w EBOiR                    | PLN    | zmienna            | -                                    | 149 840                          | 23 114         | 23 014         | 69 110         | 34 602           |
| Kredyt terminowy w EBI II                   | EUR    | stała              | 50 155                               | 215 105                          | 592            | (75)           | 71 469         | 143 119          |
| Kredyt terminowy w EBOiR II                 | PLN    | zmienna            | -                                    | 98 689                           | 63             | (262)          | 32 656         | 66 232           |
| Pozostałe                                   | PLN    |                    | -                                    | 1                                | 1              | -              | -              | -                |
| Limit Kredytu Wielocelowego                 | EUR    | zmienna            | 13 941                               | 13 941                           | 5 341          | 3 440          | 5 160          | -                |
| Kredyt terminowy w BGK                      | EUR    | zmienna            | 20 000                               | 86 000                           | 17 200         | 17 200         | 51 600         | -                |
| Pożyczka w NFOŚiGW                          | PLN    | zmienna            | -                                    | 67 287                           | 12 652         | 12 860         | 38 580         | 3 195            |
| Pożyczka w WFOŚiGW                          | PLN    | zmienna            | -                                    | 44 230                           | 10 525         | 11 250         | 22 455         | -                |
| Kredyt terminowy w BGK                      | PLN    | zmienna            | -                                    | 7 125                            | 7 125          | -              | -              | -                |
| Kredyt na kartach płatniczych w PKO BP S.A. | PLN    | zmienna            | -                                    | 9                                | 9              | -              | -              | -                |
| Kredyt w Banco do Brasil                    | BRL    | stała              | 853                                  | 826                              | 826            | -              | -              | -                |
| Kredyt w Banco Bradesco                     | USD    | stała              | 300                                  | 1 127                            | 1 127          | -              | -              | -                |
| Kredyt w Alpha Bank                         | EUR    | zmienna            | 241                                  | 1 036                            | 1 036          | -              | -              | -                |
| Kredyt w Piraeus bank                       | EUR    | zmienna            | 754                                  | 3 242                            | 3 242          | -              | -              | -                |
| Kredyt w rach. bież. w Banco Popular        | EUR    | zmienna            | 905                                  | 3 892                            | 3 892          | -              | -              | -                |
| Kredyt w rachunku bieżącym w BBVA           | EUR    | zmienna            | 1 363                                | 5 861                            | 5 861          | -              | -              | -                |
| Kredyt w rachunku bieżącym w Banco Sabadell | EUR    | zmienna            | 2 899                                | 12 466                           | 12 466         | -              | -              | -                |
| Kredyt terminowy w BBVA                     | EUR    | zmienna            | 2 808                                | 12 073                           | 1 426          | 1 458          | 4 468          | 4 721            |
| Kredyt terminowy w CDTI                     | EUR    | stała              | 167                                  | 718                              | -              | 301            | 417            | -                |
|                                             |        |                    |                                      | <b>2 850 973</b>                 | <b>362 620</b> | <b>145 306</b> | <b>522 317</b> | <b>1 820 730</b> |

Umowy z tytułu kredytów i pożyczek Grupy Azoty na 31 grudnia 2017 roku

| Tytuł kredytu lub pożyczki     | Waluta | Stopa referencyjna | Wartość na dzień bilansowy w walucie | Wartość na dzień bilansowy w PLN | do roku       | 1-2 lat        | 2-5 lat          | >5 lat         |
|--------------------------------|--------|--------------------|--------------------------------------|----------------------------------|---------------|----------------|------------------|----------------|
| Konsorcjalny kredyt odnawialny | PLN    | WIBOR 1M + marża   | -                                    | 710 003                          | (863)         | (1 044)        | 711 910          | -              |
| Konsorcjalny kredyt odnawialny | EUR    | EURIBOR 1M + marża | 1 104                                | 4 591                            | (7)           | (6)            | 4 604            | -              |
| Kredyt terminowy w EBI         | EUR    | stała              | 127 134                              | 529 809                          | 37 769        | 75 656         | 227 052          | 189 332        |
| Kredyt terminowy EBOiR         | PLN    | WiBOR 6M + marża   | -                                    | 149 826                          | 96            | 23 003         | 69 071           | 57 656         |
| Kredyt w rachunku bieżącym     | XOF    | zmienna            | 158                                  | 1                                | 1             | -              | -                | -              |
| Kredyt krótkoterminowy         | PLN    | zmienna            | -                                    | 6 108                            | 6 108         | -              | -                | -              |
| Kredyt długoterminowy w BNP    | EUR    | zmienna            | 19 670                               | 81 932                           | -             | 81 932         | -                | -              |
| Kredyt terminowy w PKO BP      | EUR    | stała              | 3 345                                | 13 952                           | 734           | 4 405          | 6 611            | 2 202          |
| Pożyczka w WFOŚiGW             | PLN    | zmienna            | -                                    | 55 270                           | 10 270        | 11 250         | 33 750           | -              |
| Pożyczka w NFOŚiGW             | PLN    | zmienna            | -                                    | 80 066                           | 12 571        | 12 860         | 38 580           | 16 055         |
| Kredyt terminowy w BGK         | PLN    | zmienna            | -                                    | 3 530                            | 3 530         | -              | -                | -              |
|                                |        |                    |                                      | <b>1 635 088</b>                 | <b>70 209</b> | <b>208 056</b> | <b>1 091 578</b> | <b>265 245</b> |

**Zapadalność kredytów i pożyczek oraz struktura walutowa  
Na dzień 31 grudnia 2018 roku**

| Waluta kredytu | Stopa referencyjna | Wartość kredytu na dzień bilansowy |                | do roku        | 1-2 lat        | 2-5 lat          | >5 lat    |
|----------------|--------------------|------------------------------------|----------------|----------------|----------------|------------------|-----------|
|                |                    | w walucie                          | w PLN          |                |                |                  |           |
| PLN            | zmienna/stała      | 1 070 499                          | 1 070 499      | 51 191         | 44 810         | 154 715          | 819 783   |
| EUR            | zmienna/stała      | 415 171                            | 1 778 521      | 309 476        | 100 496        | 367 602          | 1 000 947 |
| USD            | stała              | 300                                | 1 127          | 1 127          | -              | -                | -         |
| BRL            | stała              | 853                                | 826            | 826            | -              | -                | -         |
|                |                    | <b>2 850 973</b>                   | <b>362 620</b> | <b>145 306</b> | <b>522 317</b> | <b>1 820 730</b> |           |

**Na dzień 31 grudnia 2017 roku**

| Waluta kredytu | Stopa referencyjna | Wartość kredytu na dzień bilansowy |               | do roku        | 1-2 lat          | 2-5 lat        | >5 lat  |
|----------------|--------------------|------------------------------------|---------------|----------------|------------------|----------------|---------|
|                |                    | w walucie                          | w PLN         |                |                  |                |         |
| PLN            | zmienna/stała      | 1 004 334                          | 1 004 334     | 31 599         | 45 967           | 853 105        | 73 663  |
| EUR            | zmienna/stała      | 151 253                            | 630 753       | 38 609         | 162 089          | 238 473        | 191 582 |
| XOF            | zmienna            | 158                                | 1             | 1              | -                | -              | -       |
|                |                    | <b>1 635 088</b>                   | <b>70 209</b> | <b>208 056</b> | <b>1 091 578</b> | <b>265 245</b> |         |

**Nota 22 Pozostałe zobowiązania finansowe**

|                                               | na dzień<br>31.12.2018 | na dzień<br>31.12.2017 |
|-----------------------------------------------|------------------------|------------------------|
| Zobowiązania z tytułu leasingu finansowego    | 25 672                 | 22 443                 |
| Zobowiązania z tytułu dyskonta wierzytelności | 52 340                 | 20 387                 |
| Zobowiązania z tytułu faktoringu odwrotnego   | 132 833                | -                      |
| Pozostałe                                     | 26 029                 | 28 246                 |
|                                               | <b>236 874</b>         | <b>71 076</b>          |
| Przypadające na:                              |                        |                        |
| Długoterminowe                                | 38 736                 | 39 592                 |
| Krótkoterminowe                               | 198 138                | 31 484                 |
|                                               | <b>236 874</b>         | <b>71 076</b>          |

Zawarte umowy leasingu finansowego jednostkowo nie są istotnej wartości. W okresach objętych niniejszym sprawozdaniem Grupa nie poniosła żadnych warunkowych opłat leasingowych.

Umowy leasingu nie zawierają żadnych nietypowych warunków dotyczących ograniczenia wypłaty dywidend ani zaciągania innych zobowiązań (w tym dodatkowych umów leasingowych). Wartość godziwa zobowiązań jest bliska wartości bilansowej.

Większość zawieranych umów dotyczy środków transportu (samochodów osobowych i ciężarowych, taboru kolejowego, wózków widłowych, sprzętu ciężkiego), po zakończeniu umowy leasingobiorca ma prawo opcji wykupu przedmiotu leasingu po upływie okresu najmu, większość umów jest to umowy o zmiennej stopie referencyjnej.

Zobowiązania z tytułu faktoringu odwrotnego wynikają ze zobowiązań wobec dostawców splatezonych przed stroną finansującą w terminie ich płatności, dla których - zgodnie z warunkami umowy obsługi płatności - nastąpiło wydłużenie terminu płatności przez stronę finansującą, w zmian za zapłatę przez Grupę odsetek za okres finansowania pomiędzy pierwotnym a wydłużonym terminem płatności.

**Harmonogram spłat zobowiązań z tytułu leasingu finansowego**

|               | Minimalne płatności z tytułu leasingu |              |               | Minimalne płatności z tytułu leasingu |              |               |
|---------------|---------------------------------------|--------------|---------------|---------------------------------------|--------------|---------------|
|               | Odsetki                               | Kapitał      |               | Odsetki                               | Kapitał      |               |
|               | <i>31 grudnia 2018 roku</i>           |              |               | <i>31 grudnia 2017 roku</i>           |              |               |
| Do roku       | 9 949                                 | 1 071        | 8 878         | 9 379                                 | 1 782        | 7 597         |
| 1 do 3 lat    | 14 170                                | 942          | 13 228        | 11 955                                | 158          | 11 797        |
| 3 do 5 lat    | 1 745                                 | 147          | 1 598         | 2 526                                 | 1 087        | 1 439         |
| Powyżej 5 lat | 3 713                                 | 1 745        | 1 968         | 3 398                                 | 1 788        | 1 610         |
|               | <b>29 577</b>                         | <b>3 905</b> | <b>25 672</b> | <b>27 258</b>                         | <b>4 815</b> | <b>22 443</b> |

## Nota 22.1 Zmiana zobowiązań wynikających z działalności finansowej

31 grudnia 2018 roku

|                                                                                                    | Nota | 1 stycznia<br>2018 | Zmiany wynikające z<br>przepływów pieniężnych<br>z działalności finansowej | Skutki zmian<br>kursów<br>walutowych | Inne zmiany    | 31 grudnia<br>2018 |
|----------------------------------------------------------------------------------------------------|------|--------------------|----------------------------------------------------------------------------|--------------------------------------|----------------|--------------------|
| Oprocentowane kredyty i pożyczki<br>(długoterminowe)                                               | 21   | 1 564 879          | 446 117                                                                    | 14 215                               | 463 142        | 2 488 353          |
| Zobowiązania z tytułu leasingu finansowego<br>i umów dzierżawy z opcją zakupu<br>(długoterminowe)  | 22   | 14 846             | (3 444)                                                                    | -                                    | 5 404          | 16 806             |
| Oprocentowane kredyty i pożyczki<br>(krótkoterminowe)                                              | 21   | 70 209             | 185 641                                                                    | 284                                  | 106 486        | 362 620            |
| Zobowiązania z tytułu leasingu finansowego<br>i umów dzierżawy z opcją zakupu<br>(krótkoterminowe) | 22   | 7 597              | (6 643)                                                                    | -                                    | 7 912          | 8 866              |
| Pochodne instrumenty finansowe                                                                     | 28   | -                  | -                                                                          | -                                    | 188            | 188                |
| Zobowiązania z tytułu dyskonta wierzytelności                                                      | 22   | 20 387             | 30 944                                                                     | 1 009                                | -              | 52 340             |
| Zobowiązanie z tytułu faktoringu odwrotnego                                                        | 22   | -                  | -                                                                          | -                                    | 132 833        | 132 833            |
| Pozostałe zobowiązania finansowe                                                                   | 22   | 28 246             | (6 644)                                                                    | -                                    | 4 427          | 26 029             |
| <b>Razem zobowiązania wynikające z działalności<br/>finansowej</b>                                 |      | <b>1 706 164</b>   | <b>645 971</b>                                                             | <b>15 508</b>                        | <b>720 392</b> | <b>3 088 035</b>   |
| Pozostałe zobowiązania finansowe                                                                   | 22   | 71 076             | 14 213                                                                     | 1 009                                | 150 576        | 236 874            |
| Pochodne instrumenty finansowe                                                                     | 28   | -                  | -                                                                          | -                                    | 188            | 188                |
| Kredyty i pożyczki                                                                                 | 21   | 1 635 088          | 631 758                                                                    | 14 499                               | 569 628        | 2 850 973          |

31 grudnia 2017 roku

|                                                                                                    | Nota | 1 stycznia<br>2017 | Zmiany wynikające z<br>przepływów pieniężnych<br>z działalności finansowej | Skutki zmian<br>kursów<br>walutowych | Inne zmiany    | 31 grudnia<br>2017 |
|----------------------------------------------------------------------------------------------------|------|--------------------|----------------------------------------------------------------------------|--------------------------------------|----------------|--------------------|
| Oprocentowane kredyty i pożyczki<br>(długoterminowe)                                               | 21   | 1 372 047          | 326 730                                                                    | (25 589)                             | (108 309)      | 1 564 879          |
| Zobowiązania z tytułu leasingu finansowego<br>i umów dzierżawy z opcją zakupu<br>(długoterminowe)  | 22   | 16 173             | -                                                                          | -                                    | (1 327)        | 14 846             |
| Oprocentowane kredyty i pożyczki<br>(krótkoterminowe)                                              | 21   | 52 034             | (83 787)                                                                   | -                                    | 101 962        | 70 209             |
| Zobowiązania z tytułu leasingu finansowego<br>i umów dzierżawy z opcją zakupu<br>(krótkoterminowe) | 22   | 11 147             | (13 253)                                                                   | -                                    | 9 703          | 7 597              |
| Pochodne instrumenty finansowe                                                                     | 28   | 8 213              | (1 108)                                                                    | -                                    | (7 105)        | -                  |
| Zobowiązania z tytułu dyskonta wierzytelności                                                      | 22   | 57 531             | (35 907)                                                                   | (1 237)                              | -              | 20 387             |
| Pozostałe zobowiązania finansowe                                                                   | 22   | 34 005             | (7 000)                                                                    | -                                    | 1 241          | 28 246             |
| <b>Razem zobowiązania wynikające z działalności<br/>finansowej</b>                                 |      | <b>1 551 150</b>   | <b>185 675</b>                                                             | <b>(26 826)</b>                      | <b>(3 835)</b> | <b>1 706 164</b>   |
| Pozostałe zobowiązania finansowe                                                                   | 22   | 118 856            | (56 160)                                                                   | (1 237)                              | 9 617          | 71 076             |
| Pochodne instrumenty finansowe                                                                     | 28   | 8 213              | (1 108)                                                                    | -                                    | (7 105)        | -                  |
| Kredyty i pożyczki                                                                                 | 21   | 1 424 081          | 242 943                                                                    | (25 589)                             | (6 347)        | 1 635 088          |

## Nota 23 Leasing operacyjny

Umowy leasingu operacyjnego, w którym Grupa jest leasingodawcą

|                                     | na dzień<br>31.12.2018 | na dzień<br>31.12.2017 |
|-------------------------------------|------------------------|------------------------|
| Płatne w okresie do 1 roku          | 16 008                 | 15 618                 |
| Płatne w okresie od 1 roku do 5 lat | 27 082                 | 38 180                 |
| Płatne powyżej 5 lat                | 9 242                  | 11 511                 |
|                                     | <b>52 332</b>          | <b>65 309</b>          |

Główną pozycję umów leasingu operacyjnego, w którym Grupa Kapitałowa jest leasingodawcą jest wynajem terenów, budynków użyczenia służebności przejazdu. Umowy zostały zawarte od 1997 - 2018 w zdecydowanej części na czas nieokreślony. Zakłada się indeksację ceny o wskaźnik inflacji bądź wskaźnik cen towarów i usług konsumpcyjnych opublikowany przez GUS. Występują ograniczenia dotyczące zamieszkiwania w obiektach dzierżawionych oraz zakaz poddzierżawiania nieruchomości innym podmiotom.

## Nota 24 Zobowiązania z tytułu świadczeń pracowniczych

|                                                      | na dzień<br>31.12.2018 | na dzień<br>31.12.2017 |
|------------------------------------------------------|------------------------|------------------------|
| Zobowiązania z tytułu odpraw emerytalnych, rentowych | 177 656                | 136 968                |
| Zobowiązania z tytułu nagród jubileuszowych          | 213 123                | 200 861                |
| Zobowiązania z tytułu odpisów na ZFŚS dla emerytów   | 22 425                 | 18 399                 |
| Pozostałe zobowiązania                               | 27 103                 | 22 869                 |
|                                                      | <b>440 307</b>         | <b>379 097</b>         |
| Przypadające na:                                     |                        |                        |
| Długoterminowe                                       | 394 677                | 336 781                |
| Krótkoterminowe                                      | 45 630                 | 42 316                 |
|                                                      | <b>440 307</b>         | <b>379 097</b>         |

## Zmiany zobowiązań z tytułu programów określonych świadczeń pracowniczych

|                                                                                                 | za okres<br>od 01.01.2018<br>do 31.12.2018 | za okres<br>od 01.01.2017<br>do 31.12.2017 |
|-------------------------------------------------------------------------------------------------|--------------------------------------------|--------------------------------------------|
| <b>Stan na początek okresu</b>                                                                  | <b>178 236</b>                             | <b>166 717</b>                             |
| Koszty bieżącego zatrudnienia(+)                                                                | 6 557                                      | 10 019                                     |
| Koszty odsetek(+)                                                                               | 5 554                                      | 5 375                                      |
| Przeszacowanie zobowiązania/aktywa netto z tytułu programu określonych świadczeń, wynikające z: | 19 428                                     | 7 991                                      |
| - zmian szacunków demograficznych(+/-)                                                          | 6 597                                      | 10 199                                     |
| - zmian szacunków finansowych(+/-)                                                              | 12 831                                     | (2 208)                                    |
| Koszty przeszłego zatrudnienia(+/-)                                                             | 1 844                                      | 585                                        |
| Różnice kursowe z przeliczenia(+/-)                                                             | 127                                        | (94)                                       |
| Wypłacone świadczenia(-)                                                                        | (12 695)                                   | (12 357)                                   |
| Zwiększenia tytułu nabycia spółek, w tym                                                        | 28 133                                     | -                                          |
| Zwiększenie z tytułu nabycia Goat TopCo                                                         | 27 275                                     | -                                          |
| <b>Stan na koniec okresu</b>                                                                    | <b>227 184</b>                             | <b>178 236</b>                             |

### Zmiany zobowiązań z tytułu innych długoterminowych świadczeń pracowniczych

|                                                                                            | za okres<br>od 01.01.2018<br>do 31.12.2018 | za okres<br>od 01.01.2017<br>do 31.12.2017 |
|--------------------------------------------------------------------------------------------|--------------------------------------------|--------------------------------------------|
| <b>Stan na początek okresu</b>                                                             | <b>200 861</b>                             | <b>194 409</b>                             |
| Koszty bieżącego zatrudnienia(+)                                                           | 11 435                                     | 10 332                                     |
| Koszty odsetek(+)                                                                          | 6 491                                      | 6 457                                      |
| Zyski i straty aktuarialne rozpoznane w zysku lub stracie okresu(+/-)                      | 7 312                                      | 11 487                                     |
| Koszty przeszłego zatrudnienia (+/-)                                                       | (41)                                       | 478                                        |
| Zmiany kursów wymiany walut(+/-)                                                           | 15                                         | -                                          |
| Wypłacone świadczenia(-)                                                                   | (22 243)                                   | (22 302)                                   |
| Zwiększenia tytułu nabycia spółek, w tym<br><i>Zwiększenie z tytułu nabycia Goat TopCo</i> | 9 293<br>6 165                             | -<br>-                                     |
| <b>Stan na koniec okresu</b>                                                               | <b>213 123</b>                             | <b>200 861</b>                             |
| <b>Podstawowe szacunki aktuarialne</b>                                                     |                                            |                                            |
|                                                                                            | na dzień<br>31.12.2018                     | na dzień<br>31.12.2017                     |
| Stopa dyskontowa                                                                           | 3,0%                                       | 3,4%                                       |
| Przyszły wzrost minimalnego wynagrodzenia                                                  | 3,0%                                       | 3,0%                                       |
| Przyszły wzrost przeciętnego wynagrodzenia                                                 | 3,0%                                       | 3,0%                                       |

### Analiza wrażliwości

Poniżej zamieszczono analizę wrażliwości wysokości rezerw (zmiana w stosunku do standardowych założeń) w przypadku zmiany założeń: współczynników odejść z pracy, stopy dyskonta oraz stopy wzrostu wynagrodzeń.

#### Na dzień 31 grudnia 2018 roku

|                                                 | Rezerwa na<br>nagrody<br>jubileuszowe | Rezerwa na<br>odprawy<br>emerytalne | Rezerwa na<br>odprawy<br>rentowe | Rezerwa na<br>odprawy<br>pośmiertne | Rezerwa na<br>ZFŚS |
|-------------------------------------------------|---------------------------------------|-------------------------------------|----------------------------------|-------------------------------------|--------------------|
| Współczynniki odejść z pracy x 90%              | 12 490                                | 3 232                               | 22 625                           | 877                                 | 755                |
| Stopa dyskonta x 90%                            | 14 113                                | 4 456                               | 23 399                           | 967                                 | 1 299              |
| Stopa wzrostu minimalnego wynagrodzenia x 110%  | 4 347                                 | 1 830                               | 110                              | 431                                 | 387                |
| Stopa wzrostu przeciętnego wynagrodzenia x 110% | 11 932                                | 3 627                               | 22 681                           | 756                                 | 1 636              |

#### Na dzień 31 grudnia 2017 roku

|                                                | Rezerwa na<br>nagrody<br>jubileuszowe | Rezerwa na<br>odprawy<br>emerytalne | Rezerwa na<br>odprawy<br>rentowe | Rezerwa na<br>odprawy<br>pośmiertne | Rezerwa na<br>ZFŚS |
|------------------------------------------------|---------------------------------------|-------------------------------------|----------------------------------|-------------------------------------|--------------------|
| Współczynniki odejść z pracy x 90%             | 7 502                                 | 3 485                               | 190                              | 836                                 | 760                |
| Stopa dyskonta x 90%                           | 9 480                                 | 5 063                               | 258                              | 986                                 | 1 450              |
| Stopa wzrostu minimalnego wynagrodzenia x 90%  | 4 193                                 | 1 859                               | 107                              | 406                                 | 407                |
| Stopa wzrostu przeciętnego wynagrodzenia x 90% | 7 170                                 | 3 713                               | 199                              | 681                                 | 1 324              |



## Nota 25 Rezerwy

|                                                    | na dzień<br>31.12.2018 | na dzień<br>31.12.2017 |
|----------------------------------------------------|------------------------|------------------------|
| Rezerwa na sprawy sądowe                           | 8 171                  | 5 164                  |
| Rezerwa na ochronę środowiska, w tym: rekultywacja | 130 484                | 114 353                |
| Rezerwa na wyburzenia elektrolizy rtęciowej        | 9 002                  | 8 713                  |
| Pozostałe rezerwy                                  | 40 540                 | 24 315                 |
|                                                    | <b>188 197</b>         | <b>152 545</b>         |
| Przypadające na:                                   |                        |                        |
| Długoterminowe                                     | 143 772                | 122 740                |
| Krótkoterminowe                                    | 44 425                 | 29 805                 |
|                                                    | <b>188 197</b>         | <b>152 545</b>         |

### **Jednostka Dominująca**

#### **Rezerwa na ochronę środowiska**

W związku ze stwierdzonym, w wyniku przeprowadzonych badań, zanieczyszczeniem należących do Spółki terenów oraz dwóch hal wydziału elektrolizy substancjami chemicznymi (głównie rtęcią), utworzono rezerwę na rekultywację tych terenów oraz na koszty obniżenia zawartości rtęci w murach tych budynków.

Dokonując szacunku kwoty rezerwy przyjęto założenie, że prace rekultywacyjne zostaną przeprowadzone do roku 2033. Rezerwę na rekultywację terenów oszacowano w wysokości bezpośrednich kosztów wybrania zanieczyszczonego gruntu, transportu na składowisko oraz opłat środowiskowych za złożenie odpadów na składowisko. Szacunków dokonano biorąc pod uwagę wielkość terenu zanieczyszczonego, głębokość występowania skażenia oraz szacowany stopień zanieczyszczenia gruntów. Rezerwę na oczyszczenie hal oszacowano w wysokości kosztów niezbędnych do oczyszczenia murów w takim stopniu, aby ilość rtęci nie przekraczała poziomów dopuszczalnych, dzięki czemu gruz z późniejszego wyburzenia obiektów będzie można składować jako odpady obojętne i inne niż niebezpieczne.

Wartość bieżąca rezerwy na dzień 31 grudnia 2018 roku wynosi 22 029 tys. zł (na dzień 31 grudnia 2017 roku: 18 002 tys. zł). Przy wyliczaniu wartości bieżącej rezerw długoterminowych zastosowano realną, wolną od ryzyka stopę dyskonta w wysokości 0,69% (2017 rok: 1,8%).

W 2018 i 2017 roku Spółka nie poniosła wydatków związanych z rekultywacją.

#### **Rezerwa na likwidację Wytwórni Wyrobów Elektrolizy Rtęciowej**

W związku z podjęciem decyzji o likwidacji budynku Wytwórni Wyrobów Elektrolizy Rtęciowej, utworzono rezerwę na koszty likwidacji nieruchomości.

Dokonując szacunku kwoty rezerwy na likwidację Wytwórni Wyrobów Elektrolizy Rtęciowej przyjęto założenie, że zakończenie prac rekultywacyjnych nastąpi do końca 2033 roku.

Wartość rezerwy oszacowano uwzględniając koszty wyburzeń budynków i budowli oraz koszty składowania odpadów na składowiskach.

W 2018 roku poniesiono wydatki w kwocie 65 tys. zł (w 2017 roku: 79 tys. zł).

#### **Sądowe sprawy sporne**

Spółka zawarła z Cenzin Sp. z o.o. kontrakt o generalne wykonawstwo inwestycji. Spółka Cenzin Sp. z o.o. złożyła przeciwko Spółce powództwo o zapłatę kwoty 8 679 tys. zł, wnosząc o ustalenie istnienia umowy określającej wyższą wysokość wynagrodzenia niż ustalona w w/w kontrakcie kwota ryczałtowa oraz wydłużenie terminu realizacji kontraktu z uwagi na zwiększony zakres inwestycji. W sprawie miało miejsce 6 posiedzeń sądowych, gdzie przesłuchano 15 osób. Do przesłuchania pozostało 10 osób, w tym 8 świadków (pod warunkiem, że nie będą zgłaszani dalsi) oraz strony.

Terminy kolejnych rozpraw zostały przewidziane na: 15.07.2019 roku i 24.09.2019 roku. Następnie sprawa zostanie skierowana do opiniowania przez biegłych.

Spółka szacuje, że ryzyko przegrania sporu ze spółką Cenzin Sp. z o.o. można aktualnie ocenić jako wynoszące poniżej 50%, dlatego Spółka nie rozpoznała z tego tytułu rezerwy. Ocena ta może jednak ulec zmianie w zależności od dalszego przebiegu sprawy.

## **Grupa Azoty POLICE**

### **Rezerwa na ochronę środowiska**

Rezerwa na czyszczenie instalacji z substancji chemicznych została utworzona na podjęcie działań w przypadku zakończenia eksploatacji poszczególnych instalacji produkcyjnych. Wartość rezerwy została oszacowana na podstawie kosztorysów sporządzonych przez poszczególne zakłady produkcyjne, osobno dla każdej linii produkcyjnej. Na dzień 31 grudnia 2018 roku wysokość rezerwy wynosi 5 521 tys. zł (na dzień 31 grudnia 2017 roku wysokość rezerwy wynosiła 4 728 tys. zł).

Rezerwa na rekultywację została utworzona na pokrycie przyszłych kosztów rekultywacji, monitoringu i ochrony wód powierzchniowych dla składowisk siarczanu żelaza i fosfogipsu. Przyjęto, że do rekultywacji składowisk fosfogipsu w części (zgodnie z Decyzją Marszałka Województwa Zachodniopomorskiego) zostaną wykorzystane osady ze zbiorników ziemnych znajdujących się na terenie zakładowej oczyszczalni ścieków, co znacznie ograniczy koszty rekultywacji terenu składowiska fosfogipsu pozostałego do zrehabilitowania po zakończeniu ewakuacji fosfogipsu. Koszty ich wydobycia i transportu oszacowano na podstawie wyceny prac z nimi związanych. Koszty monitorowania i ochrony wód gruntowych oszacowano na podstawie średnich kosztów ponoszonych z ostatnich lat przy uwzględnieniu ich redukcji związanej z upływem czasu. Wartość rezerwy na rekultywację wynika z przewidywanych kosztów do poniesienia po zamknięciu składowisk z uwzględnieniem czasu, jaki upłynie od rozpoczęcia eksploatacji składowisk do dnia jej zakończenia. Na dzień 31 grudnia 2018 roku wysokość rezerwy wynosi 62 342 tys. zł (na dzień 31 grudnia 2017 roku wysokość rezerwy wynosiła 52 866 tys. zł). Grupa Kapitałowa szacuje, że rezerwa na rekultywację zostanie wykorzystana za około 25 do 30 lat (po zakończeniu składowania odpadów) i od tego momentu przez okres 30 lat będą wykorzystywane rezerwy dotyczące kosztów monitoringu i ochrony wód powierzchniowych. Wartość stopy dyskontowej do dyskontowania rezerw została ustalona przez Grupę Kapitałową w oparciu o rentowność papierów wartościowych, których termin wykupu odpowiada szacowanemu terminowi realizacji zobowiązań. Rezerwy zostały zdyskontowane, przy czym stopa dyskontowa w ujęciu realnym pozostała bez zmian w stosunku do 31 grudnia 2017 roku i wynosi 1,80%. Zmiana stanu rezerw to efekt zmian szacunków poszczególnych tytułów rezerw, z czego:

- zwiększono rezerwy w kwocie 9 449 tys. zł, w tym na rekultywację składowisk w kwocie 8 628 tys. zł (zmiana wynika głównie ze wzrostu kosztów monitorowania i ochrony wód gruntowych),
- rozwinęto dyskonto rezerw w wysokości 1 105 tys. zł,
- rozwiązano rezerwy w kwocie 287 tys. zł (w tym na rekultywację składowisk uwzględniającą użycie osadów ze zbiorników osadowych w kwocie 169 tys. zł)

### **Pozostałe rezerwy**

Główną pozycję w pozostałych rezerwach stanowią odszkodowania za szkody rzeczowe w kwocie 1 032 tys. zł. W 2018 roku rozwiązano rezerwy na ryzyko zwrotu dotacji oraz część rezerw na szkody rzeczowe w związku z ustaniem ryzyka na które zostały utworzone.

## **Grupa Azoty Kędzierzyn**

### **Remediacja terenów zanieczyszczonych substancjami chemicznymi**

Na podstawie wyników badań jakości gruntów stwierdzono, iż zostały przekroczone dopuszczalne wartości zanieczyszczeń niektórymi substancjami chemicznymi. W myśl obowiązującego prawa w zakresie ochrony środowiska, grunty na terenach, na których stwierdzono przekroczenie należy poddać remediacji w celu doprowadzenia do wymaganych standardów jakości gleby i ziemi. W 2015 roku dokonano aktualizacji szacunków rezerw na remediację terenów na podstawie raportu sporządzonego przez Ramboll Environ. W 2017 roku dokonano aktualizacji szacunków rezerw na remediację terenów na podstawie raportu sporządzonego przez GEO-KAT. Dokonując szacunku kwoty rezerwy na remediację terenów zanieczyszczonych substancjami chemicznymi przyjęto założenie, że prace te zostaną przeprowadzone do 2030 r. (założenie niezmienione od 2015 roku). Wysokość rezerwy na remediację terenów jest aktualizowana w związku z prowadzonymi w niektórych lokalizacjach pracami oraz dyskontowana. Na dzień 31 grudnia 2018 r. zastosowano realną stopę dyskonta w wysokości 1 %. Wartość bieżąca rezerwy na remediację terenów na dzień 31 grudnia 2018 roku wynosi 13 522 tys. zł (31 grudnia 2017 r.: 13 882 tys. zł przy zastosowaniu realnej stopy dyskonta w wysokości 1,8 %).

W 2018 roku wykorzystano 732 tys. zł rezerwy na remediację terenów w związku z pracami remediacyjnymi wykonanymi przez firmę zewnętrzną, rozwiązano rezerwę w kwocie 510 tys. zł w związku ze zmniejszeniem zakresu planowych prac.

Dodatkowo w związku ze zgromadzeniem na dzierżawionym przez Spółkę terenie odpadów mogących negatywnie oddziaływać na środowisko, w 2013 roku utworzono rezerwę w kwocie 1 575 tys. zł na

koszty potencjalnej remediacji tego terenu. Na dzień bilansowy 31 grudnia 2018 roku kwota ta nie uległa zmianie.

#### **Pozostałe rezerwy**

Spółka utworzyła rezerwę na koszty związane z wywozem i utylizacją zgromadzonych odpadów. Na dzień 31 grudnia 2018 r. rezerwa ta nie uległa zmianie w stosunku do roku poprzedniego i wynosi 3 210 tys. zł. Kwota 600 tys. zł dotyczy rezerwy związanej z roszczeniem twórców rozwiązania racjonalizatorskiego na instalacji Bezwodnika Kwasu Ftalowego.

#### **Grupa Azoty PUŁAWY**

##### **Rezerwa na koszty utylizacji i pozostałe związane z ochroną środowiska**

Rezerwy te obejmują:

- rezerwę na zobowiązania związane z rekultywacją i monitoringiem składowisk odpadów,
- rezerwę na zobowiązania związane z wycofaniem z używania wyrobów zawierających azbest,
- rezerwę na zobowiązania związane z opróżnieniem instalacji produkcyjnych i zagospodarowaniem usuniętych odpadów.

Kwoty rezerw szacowane są do wysokości możliwych do powstania przyszłych zobowiązań. Ponieważ mają one dłuższy horyzont czasowy w sprawozdaniu z sytuacji finansowej wykazane są w wartościach zdyskontowanych do wartości bieżącej. Do kalkulacji wartości rezerwy przyjęto nominalną stopę dyskonta 3,0%.

Dla rezerwy dotyczącej rekultywacji składowiska odpadów przyjęto 19,5 letni okres dalszego użytkowania oraz 30 letni monitorowania zamkniętego składowiska odpadów. Obowiązek rekultywacji i monitorowania wynika z przepisów prawa.

Dla rezerwy dotyczącej wycofania z używania wyrobów zawierających azbest przyjęto proporcjonalne ponoszenie kosztów w 13,5 letnim okresie ich wycofywania. Obowiązek wycofania z używania wyrobów zawierających azbest wynika z przepisów prawa.

Dla rezerwy dotyczącej opróżnienia instalacji produkcyjnych i zagospodarowania usuniętych odpadów przyjęto 19,5 letni okres dalszego użytkowania instalacji. Obowiązek opróżnienia instalacji produkcyjnych i zagospodarowania usuniętych odpadów wynika z przepisów prawa.

**Zmiana stanu rezerw**

|                                         | Rezerwa na sprawy sądowe | Rezerwa na ochronę środowiska w tym: rekultywacja | Rezerwa na wyburzenia elektrolizy rtęciowej | Pozostałe rezerwy | Razem           |
|-----------------------------------------|--------------------------|---------------------------------------------------|---------------------------------------------|-------------------|-----------------|
| <b>Stan na 01.01.2018 roku</b>          | <b>5 164</b>             | <b>114 353</b>                                    | <b>8 713</b>                                | <b>24 315</b>     | <b>152 545</b>  |
| <b>Zwiększenia, w tym:</b>              | <b>5 131</b>             | <b>19 305</b>                                     | <b>950</b>                                  | <b>23 177</b>     | <b>48 563</b>   |
| Zwiększenia z tytułu utworzenia         | 1 553                    | 16 610                                            | 950                                         | 15 844            | 34 957          |
| Zwiększenia z tytułu nabycia Goat TopCo | 3 578                    | -                                                 | -                                           | 6 882             | 10 460          |
| Zwiększenia z tytułu dyskonta           | -                        | 1 588                                             | -                                           | -                 | 1 588           |
| Różnice kursowe z przeliczenia          | -                        | -                                                 | -                                           | 395               | 395             |
| Zwiększenia pozostałe                   | -                        | 1 107                                             | -                                           | 56                | 1 163           |
| <b>Zmniejszenia, w tym:(-)</b>          | <b>(2 124)</b>           | <b>(3 174)</b>                                    | <b>(661)</b>                                | <b>(6 952)</b>    | <b>(12 911)</b> |
| Zmniejszenia z tytułu wykorzystania     | (1 058)                  | (2 085)                                           | -                                           | (2 341)           | (5 484)         |
| Zmniejszenia z tytułu rozwiązania       | (1 042)                  | (1 089)                                           | (661)                                       | (4 490)           | (7 282)         |
| Różnice kursowe z przeliczenia          | (2)                      | -                                                 | -                                           | -                 | (2)             |
| Zmniejszenia pozostałe                  | (22)                     | -                                                 | -                                           | (121)             | (143)           |
| <b>Stan na 31.12.2018 roku</b>          | <b>8 171</b>             | <b>130 484</b>                                    | <b>9 002</b>                                | <b>40 540</b>     | <b>188 197</b>  |

|                                     | Rezerwa na sprawy sądowe | Rezerwa na ochronę środowiska w tym: rekultywacja | Rezerwa na wyburzenia elektrolizy rtęciowej | Pozostałe rezerwy | Razem           |
|-------------------------------------|--------------------------|---------------------------------------------------|---------------------------------------------|-------------------|-----------------|
| <b>Stan na 01.01.2017 roku</b>      | <b>2 849</b>             | <b>98 155</b>                                     | <b>8 161</b>                                | <b>36 268</b>     | <b>145 433</b>  |
| <b>Zwiększenia, w tym:</b>          | <b>5 008</b>             | <b>20 624</b>                                     | <b>552</b>                                  | <b>13 848</b>     | <b>40 032</b>   |
| Zwiększenia z tytułu utworzenia     | 5 008                    | 10 287                                            | 552                                         | 9 068             | 24 915          |
| Zwiększenia z tytułu dyskonta       | -                        | 9 395                                             | -                                           | -                 | 9 395           |
| Zwiększenia pozostałe               | -                        | 942                                               | -                                           | 4 780             | 5 722           |
| <b>Zmniejszenia, w tym:(-)</b>      | <b>(2 693)</b>           | <b>(4 426)</b>                                    | <b>-</b>                                    | <b>(25 801)</b>   | <b>(32 920)</b> |
| Zmniejszenia z tytułu wykorzystania | (1 778)                  | (1 513)                                           | -                                           | (13 725)          | (17 016)        |
| Zmniejszenia z tytułu rozwiązania   | (855)                    | (2 047)                                           | -                                           | (11 973)          | (14 875)        |
| Różnice kursowe z przeliczenia      | (60)                     | -                                                 | -                                           | (103)             | (163)           |
| Zmniejszenia z tytułu dyskonta      | -                        | (675)                                             | -                                           | -                 | (675)           |
| Zmniejszenia pozostałe              | -                        | (191)                                             | -                                           | -                 | (191)           |
| <b>Stan na 31.12.2017 roku</b>      | <b>5 164</b>             | <b>114 353</b>                                    | <b>8 713</b>                                | <b>24 315</b>     | <b>152 545</b>  |

## Nota 26 Zobowiązania z tytułu dostaw i usług oraz pozostałe

|                                                                                                                                       | na dzień<br>31.12.2018 | na dzień<br>31.12.2017 |
|---------------------------------------------------------------------------------------------------------------------------------------|------------------------|------------------------|
| Zobowiązania z tytułu dostaw i usług - pozostałe podmioty                                                                             | 1 526 748              | 971 545                |
| Zobowiązania budżetowe oprócz podatku dochodowego                                                                                     | 168 055                | 155 962                |
| Zobowiązania z tytułu umów o usługi budowlane - podmioty pozostałe                                                                    | 29                     | -                      |
| Zobowiązania z tytułu wynagrodzeń                                                                                                     | 58 240                 | 51 972                 |
| Zobowiązania z tytułu zakupu rzeczowych aktywów trwałych, wartości niematerialnych, nieruchomości inwestycyjnych - podmioty pozostałe | 133 647                | 130 709                |
| Zaliczki na dostawy - podmioty pozostałe                                                                                              | 53 958                 | 11 753                 |
| Pozostałe zobowiązania - podmioty powiązane                                                                                           | 1 816                  | 3 010                  |
| Pozostałe zobowiązania - podmioty pozostałe                                                                                           | 57 713                 | 45 123                 |
| Rozliczenia międzyokresowe kosztów - podmioty powiązane                                                                               | 294                    | 615                    |
| Rozliczenia międzyokresowe kosztów - podmioty pozostałe                                                                               | 586 385                | 399 279                |
| Przychody przyszłych okresów                                                                                                          | 5 305                  | 3 687                  |
| Zobowiązania z tytułu bonusów                                                                                                         | 17 524                 | -                      |
| Zobowiązania z tytułu przyznanych klientom praw materialnych                                                                          | 1 021                  | -                      |
|                                                                                                                                       | <b>2 610 735</b>       | <b>1 773 655</b>       |
| Przypadające na:                                                                                                                      |                        |                        |
| Długoterminowe                                                                                                                        | 12 446                 | 4 456                  |
| Krótkoterminowe                                                                                                                       | 2 598 289              | 1 769 199              |
|                                                                                                                                       | <b>2 610 735</b>       | <b>1 773 655</b>       |

## Analiza wiekowa zobowiązań z tytułu dostaw i usług

|                                 | na dzień<br>31.12.2018 | na dzień<br>31.12.2017 |
|---------------------------------|------------------------|------------------------|
| Nieprzeterminowane              | 1 404 415              | 955 655                |
| Przeterminowane do 60 dni       | 114 510                | 14 155                 |
| Przeterminowane od 61-180 dni   | 5 125                  | 393                    |
| Przeterminowane od 181-360 dni  | 1 228                  | 1 302                  |
| Przeterminowane powyżej 360 dni | 1 470                  | 40                     |
|                                 | <b>1 526 748</b>       | <b>971 545</b>         |

## Struktura walutowa zobowiązań

|                           | na dzień<br>31.12.2018 | na dzień<br>31.12.2017 |
|---------------------------|------------------------|------------------------|
| PLN                       | 1 963 072              | 1 515 527              |
| EUR w przeliczeniu na PLN | 517 965                | 209 914                |
| USD w przeliczeniu na PLN | 87 345                 | 43 166                 |
| XOF w przeliczeniu na PLN | 37                     | 4 524                  |
| Pozostałe                 | 40 316                 | 524                    |
|                           | <b>2 610 735</b>       | <b>1 773 655</b>       |

\*GBP, CHF, BRL, INR, TRY, MXN, CNY, MYR, ZAR

## Nota 26.1 Rozliczenia międzyokresowe kosztów

|                                                   | na dzień<br>31.12.2018 | na dzień<br>31.12.2017 |
|---------------------------------------------------|------------------------|------------------------|
| Rezerwa - nagroda roczna                          | 106 725                | 82 312                 |
| Rezerwa - niewykorzystane urlopy                  | 41 718                 | 35 500                 |
| Rezerwa - nagroda motywacyjna/kwartalna           | 19 762                 | 15 001                 |
| Pozostałe rezerwy dotyczące kosztów pracowniczych | 6 888                  | 7 852                  |
| Koszty związane ze sprzedażą licencji             | 149                    | 149                    |
| Certyfikaty energii                               | 30 151                 | 27 844                 |
| Prawa do emisji                                   | 321 253                | 171 675                |
| Niezafakturowane koszty                           | 25 373                 | 23 326                 |
| Pozostałe                                         | 34 660                 | 36 235                 |
|                                                   | <b>586 679</b>         | <b>399 894</b>         |
| Przypadające na:                                  |                        |                        |
| Długoterminowe                                    | 6 381                  | -                      |
| Krótkoterminowe                                   | 580 298                | 399 894                |
|                                                   | <b>586 679</b>         | <b>399 894</b>         |

## Nota 27 Dotacje

|                   | na dzień<br>31.12.2018 | na dzień<br>31.12.2017 |
|-------------------|------------------------|------------------------|
| Dotacje rządowe   | 42 294                 | 27 481                 |
| Dotacje unijne    | 51 868                 | 37 679                 |
| Dotacje pozostałe | 49 839                 | 31 512                 |
|                   | <b>144 001</b>         | <b>96 672</b>          |
| Przypadające na:  |                        |                        |
| Długoterminowe    | 136 002                | 90 585                 |
| Krótkoterminowe   | 7 999                  | 6 087                  |
|                   | <b>144 001</b>         | <b>96 672</b>          |

Grupa otrzymała i rozliczyła dotacje z tytułu darmowych praw do emisji CO<sub>2</sub> w wysokości 189 948 tys. zł (w 2017 roku: 113 936 tys. zł) oraz otrzymała prawa do emisji CO<sub>2</sub> z tytułu realizacji zadania inwestycyjnego ujętego w KPI o wartości 26 802 tys. zł (w 2017 roku: 10 070 tys. zł).

Do istotnych dotacji otrzymanych w 2018 należą:

- dotację w wysokości 11 928 tys. zł (w roku 2017: 523 tys. zł) na budowę Centrum Badawczo-Rozwojowego. Docelowo Grupa na realizację tego zadania ma otrzymać dotację w kwocie nieprzekraczającej 20 020 tys. zł,
- dotację w wysokości 13 066 tys. zł (w roku 2017: 66 tys. zł) do projektu „Demonstrator-Estry Specjalne I”.

## Nota 28 Instrumenty finansowe

### Nota 28.1 Zarządzanie kapitałami

Podstawowym założeniem polityki Grupy w zakresie zarządzania kapitałami jest utrzymanie silnej bazy kapitałowej, która będzie podstawą zaufania ze strony inwestorów, kredytodawców oraz rynku i która zapewni przyszły rozwój Grupy. Jednostka Dominująca monitoruje zmiany w akcjonariacie, wskaźniki rentowności kapitału oraz wskaźniki relacji kapitału własnego do zobowiązań.

Grupa zarządza kapitałem, aby zagwarantować zdolność do kontynuacji działalności przy jednoczesnej maksymalizacji rentowności dla akcjonariuszy dzięki optymalnej relacji zadłużenia do kapitału własnego.

Struktura kapitałowa Grupy obejmuje zobowiązania, na które składają się kredyty i pożyczki ujawnione w nocie 21, pozostałe zobowiązania finansowe ujawnione w nocie 22 oraz kapitał własny ujawniony w nocie 20.

Jednostka Dominująca, jako spółka akcyjna, podlega regulacji wynikającej z art. 396. § 1 Kodeksu spółek handlowych, który wymaga przekazania na kapitał zapasowy, co najmniej 8% zysku za dany rok obrotowy, dopóki kapitał ten nie osiągnie co najmniej jednej trzeciej kapitału zakładowego.

### Nota 28.2 Kategorie instrumentów finansowych

#### Klasyfikacja instrumentów finansowych

Grupa opracowała zasady klasyfikacji aktywów finansowych, w oparciu o które zweryfikowała charakterystykę przepływów pieniężnych posiadanych aktywów finansowych oraz funkcjonujące w Grupie modele biznesowe, w ramach których zarządzane są aktywa finansowe.

Na podstawie analiz przeprowadzonych na koniec 2017 roku oraz w trakcie 2018 roku Grupa określiła modele biznesowe oraz przeprowadziła testy SPPI dla aktywów finansowych otwartych na 31 grudnia 2017 roku oraz w trakcie 2018 roku. W wyniku przeprowadzonych analiz Grupa ustaliła, że poza aktywami: należności handlowe - faktoring i dyskonto, pozostałe aktywa finansowe w Grupie charakteryzują się przepływami pieniężnymi odpowiadającymi spłacie kapitału i odsetek, i utrzymywane są w ramach modelu biznesowego opartego wyłącznie o pozyskiwanie przepływów pieniężnych z tytułu aktywa, co przekłada się na ich klasyfikację jako aktywa finansowe wyceniane w zamortyzowanym koszcie.

Grupa, na podstawie zawartych umów faktoringowych oraz umów dyskonta, dokonuje sprzedaży należności handlowych, które w oparciu o modele biznesowe zostały zaklasyfikowane do modelu obejmującego pozyskanie przepływów pieniężnych oraz sprzedaż aktywa finansowego. W związku z powyższym, należności handlowe objęte faktoringiem lub umowami dyskonta zostały zaklasyfikowane jako aktywa finansowe wyceniane w wartości godziwej przez inne całkowite dochody. Dla powyższej grupy należności handlowych, w kwocie 7 261 tys. zł, które na dzień 31 grudnia 2018 roku nie zostały przekazane do faktoringu lub dyskonta, ustalono, że ze względu na potencjalną sprzedaż i krótki okres od początkowego ujęcia do daty wymagalności ich wartość godziwa jest równa wartości bilansowej.

Ponadto przeprowadzona analiza wykazała, że wycena do wartości godziwej udziałów i akcji w jednostkach niepowiązanych odbiegać będzie od kosztu historycznego objętych udziałów. W odniesieniu do wskazanych akcji i udziałów w jednostkach niepowiązanych, Grupa zastosowała opcję wyceny do wartości godziwej przez inne całkowite dochody.

## Aktywa finansowe

|                                                                 | na dzień<br>31.12.2018         |
|-----------------------------------------------------------------|--------------------------------|
| Wyceniane w wartości godziwej przez wynik finansowy             | 2 017                          |
| Wyceniane według zamortyzowanego kosztu                         | 2 045 855                      |
| Wyceniane według wartości godziwej przez inne całkowite dochody | 16 374                         |
|                                                                 | <b>2 064 246</b>               |
| <b>Wykazywane w sprawozdaniu z sytuacji finansowej jako:</b>    |                                |
| Instrumenty pochodne                                            | 2 017                          |
| Udziały i akcje                                                 | 9 113                          |
| Należności z tytułu dostaw i usług oraz pozostałe               | 1 189 146                      |
| Środki pieniężne i ich ekwiwalenty                              | 846 532                        |
| Pozostałe aktywa finansowe                                      | 17 438                         |
|                                                                 | <b>2 064 246</b>               |
|                                                                 | <b>na dzień<br/>31.12.2017</b> |
| Wyceniane w wartości godziwej przez wynik finansowy             | 2 284                          |
| Pożyczki i należności                                           | 1 210 115                      |
| Środki pieniężne i ich ekwiwalenty                              | 1 085 885                      |
| Aktywa finansowe dostępne do sprzedaży                          | 307                            |
| Pozostałe aktywa finansowe                                      |                                |
|                                                                 | <b>2 298 591</b>               |
| <b>Wykazywane w sprawozdaniu z sytuacji finansowej jako:</b>    |                                |
| Udziały / akcje                                                 | 307                            |
| Należności z tytułu dostaw i usług oraz pozostałe               | 954 205                        |
| Środki pieniężne i ich ekwiwalenty                              | 1 085 885                      |
| Instrumenty pochodne                                            | 2 284                          |
| Pozostałe aktywa finansowe                                      | 255 910                        |
|                                                                 | <b>2 298 591</b>               |

## Zobowiązania finansowe

|                                                              | na dzień<br>31.12.2018 | na dzień<br>31.12.2017 |
|--------------------------------------------------------------|------------------------|------------------------|
| Wyceniane w wartości godziwej przez wynik finansowy          | 188                    | -                      |
| Wyceniane metodą zamortyzowanego kosztu                      | 4 882 266              | 2 908 157              |
|                                                              | <b>4 882 454</b>       | <b>2 908 157</b>       |
| <b>Wykazywane w sprawozdaniu z sytuacji finansowej jako:</b> |                        |                        |
| Zobowiązania długoterminowe z tytułu kredytów i pożyczek     | 2 488 353              | 1 564 879              |
| Zobowiązania krótkoterminowe z tytułu kredytów i pożyczek    | 362 620                | 70 209                 |
| Pochodne instrumenty finansowe                               | 188                    |                        |
| Zobowiązania z tytułu dostaw i usług oraz pozostałe          | 1 794 419              | 1 201 993              |
| Pozostałe długoterminowe zobowiązania finansowe              | 38 736                 | 39 592                 |
| Pozostałe krótkoterminowe zobowiązania finansowe             | 198 138                | 31 484                 |
|                                                              | <b>4 882 454</b>       | <b>2 908 157</b>       |



Zyski/(Straty) (+/-)

do 31.12.2018

**Aktywa finansowe**

Wyceniane w wartości godziwej przez wynik finansowy

Wyceniane według zamortyzowanego kosztu

**Zobowiązania finansowe**

Wyceniane w wartości godziwej przez wynik finansowy

Wyceniane metodą zamortyzowanego kosztu

|  | Zyski/Straty netto<br>w okresie<br>od 01.01.2018<br>do 31.12.2018<br>ujęte w wyniku<br>finansowym | Zyski/Straty netto<br>w okresie<br>od 01.01.2018<br>do 31.12.2018<br>ujęte w innych<br>całkowitych<br>dochodach | Przychody/Koszty<br>z tytułu odsetek<br>(obliczone<br>z wykorzystaniem<br>efektywnej stopy<br>procentowej) | Przychody/Koszty<br>z tytułu odsetek<br>(inne niż<br>uwzględnione<br>podczas ustalania<br>efektywnej stopy<br>procentowej) |
|--|---------------------------------------------------------------------------------------------------|-----------------------------------------------------------------------------------------------------------------|------------------------------------------------------------------------------------------------------------|----------------------------------------------------------------------------------------------------------------------------|
|  | 743                                                                                               | -                                                                                                               | -                                                                                                          | -                                                                                                                          |
|  | (143)                                                                                             | -                                                                                                               | 7 469                                                                                                      | (95)                                                                                                                       |
|  | (1 421)                                                                                           | -                                                                                                               | -                                                                                                          | -                                                                                                                          |
|  | (1 801)                                                                                           | -                                                                                                               | (126)                                                                                                      | (125)                                                                                                                      |
|  | <b>(2 622)</b>                                                                                    | <b>-</b>                                                                                                        | <b>7 343</b>                                                                                               | <b>(220)</b>                                                                                                               |

za okres  
od 01.01.2017  
do 31.12.2017

**Aktywa finansowe**

Wyceniane w wartości godziwej przez wynik finansowy

Przeznaczone do obrotu

Pożyczki i należności

Środki pieniężne i ich ekwiwalenty

**Zobowiązania finansowe**

Wyceniane metodą zamortyzowanego kosztu

|  |              |
|--|--------------|
|  | 2 519        |
|  | 1            |
|  | 586          |
|  | 443          |
|  | (108)        |
|  | <b>3 441</b> |

W uzupełnieniu danych finansowych informujemy, że:

- Grupa nie posiada aktywów finansowych zaprezentowanych w sprawozdaniu z sytuacji finansowej na dzień 31 grudnia 2018 roku i 31 grudnia 2017 roku, których warunki zostały renegotjowane,
- w Grupie w roku 2018 i 2017 nie wystąpiły przypadki przekwalifikowania składników aktywów finansowych, wynikające z terminu ich zapadalności na dzień bilansowy, inne jak wynikające z umownego harmonogramu spłat pożyczek.
- w 2018 roku i w 2017 roku Grupa nie emitowała instrumentów zawierających składnik zobowiązaniowy i składnik kapitałowy, a także mieszczących w sobie złożenie cech wbudowanych instrumentów pochodnych, których wartości są współzależne,
- w 2018 roku i 2017 roku Grupa nie przejmowała w posiadanie ustanowionego na jej rzecz zabezpieczenia.

#### **Utrata wartości aktywów finansowych**

Zgodnie z MSSF 9 Grupa przeprowadza kalkulację oczekiwanej straty skutkującą rozpoznaniem odpisu z tytułu utraty wartości od momentu początkowego ujęcia aktywów finansowych. Obliczenia w zakresie utraty wartości aktywów finansowych są dokonywane dla aktywów finansowych wycenianych w zamortyzowanym koszcie oraz wycenianych do wartości godziwej przez inne całkowite dochody (z wyłączeniem instrumentów kapitałowych, które przy ich początkowym ujęciu decyzją Grupy zostały zaklasyfikowane do kategorii aktywów finansowych wycenianych w wartości godziwej przez inne całkowite dochody).

Na potrzeby oszacowania oczekiwanych strat kredytowych Grupa wykorzystuje zarówno dane historyczne w zakresie spłacalności, jak również dostępne na datę bilansową, wiarygodne dane mogące zwiększyć precyzję oszacowania oczekiwanych strat kredytowych w okresach przyszłych.

Grupa zidentyfikowała poniższe klasy aktywów finansowych, dla których zgodnie z MSSF 9 dokonała oszacowania wpływu oczekiwanych strat kredytowych na sprawozdanie finansowe:

- Należności handlowe z tytułu dostaw i usług,
- Udzielone pożyczki,
- Depozyty i lokaty w bankach,
- Środki pieniężne, w tym dostępne w ramach cash-poolingu.

### **Nota 28.3 Zarządzanie ryzykiem finansowym**

Ryzyko finansowe, na które narażona jest Grupa obejmuje ryzyka: kredytowe, płynności oraz rynkowe (obejmujące przede wszystkim ryzyko walutowe oraz ryzyko stopy procentowej). Ryzyka te powstają w normalnym toku działalności Grupy. Celem zarządzania ryzykiem finansowym w Grupie jest zminimalizowanie wpływu czynników rynkowych, takich jak kursy walutowe i stopy procentowe, na zatwierdzone w budżecie Grupy na dany rok podstawowe parametry finansowe (wynik finansowy, wielkość przepływów pieniężnych) z wykorzystaniem hedgingu naturalnego i instrumentów pochodnych.

#### **Nota 28.3.1 Ryzyko kredytowe**

Ryzyko kredytowe jest to ryzyko poniesienia przez Grupę strat finansowych na skutek niewypełnienia przez klienta lub kontrahenta będącego stroną instrumentu finansowego swoich kontraktowych zobowiązań. Ryzyko kredytowe w Grupie dotyczy głównie należności z tytułu dostaw i usług, udzielonych pożyczek, krótkoterminowych lokat bankowych oraz środków na rachunku, w tym objętych cash-poolingiem.

W odniesieniu do należności handlowych oczekuje się, że dane w zakresie historycznej spłacalności mogą odzwierciedlać ryzyko kredytowe, jakie ponoszone będzie w okresach przyszłych. Oczekiwane straty kredytowe dla tej grupy kontrahentów oszacowane zostały z wykorzystaniem macierzy rezerw oraz przypisanych do poszczególnych przedziałów wiekowania należności handlowych (m.in. należności dochodzone na drodze sądowej, należności od kontrahentów w upadłości) wskaźników procentowych pozwalających na oszacowanie wartości należności handlowych, co do których oczekuje się, że nie zostaną spłacone.

W przypadku, gdy należność od danego kontrahenta jest przeterminowana o 90 i więcej dni, Grupa przyjmuje założenie o niewykonaniu zobowiązania przez kontrahenta.

W odniesieniu do aktywów finansowych objętych szacowaniem oczekiwanej straty innych niż należności handlowe, Grupa wyznacza ryzyko niewypłacalności kontrahentów w oparciu o ocenę wiarygodności przyznaną przez agencje ratingowe (np. dla instytucji finansowych) lub nadaną

kontrahtom z wykorzystaniem wewnętrznego modelu oceny wiarygodności kredytowej (np. dla udzielonych pożyczek wewnątrzgrupowych), odpowiednio przekształcone na prawdopodobieństwo niewykonania zobowiązania. Oczekiwana strata kredytowa, zgodnie z MSSF 9, została skalkulowana przy uwzględnieniu szacunków w zakresie potencjalnych odzysków z tytułu wniesionych zabezpieczeń oraz wartości pieniądza w czasie.

W Grupie dokonano wyceny do wartości godziwej posiadanych udziałów (inwestycje kapitałowe). Wycenę przeprowadzono za pośrednictwem metody zdyskontowanych przepływów w oparciu o założenia Wieloletniej Prognozy Rozwoju przygotowanej przez Tarnowskie Wodociągi na lata 2017 - 2022. Specyfika działalności, w której strona przychodowa oparta jest na kosztach, została uwzględniona we wskazanej prognozie w oparciu o przewidywane koszty działalności z uwzględnieniem spodziewanych wzrostów inflacyjnych.

Przesłanką, którą Grupa w szczególności bierze pod uwagę przy analizowaniu wystąpienia znaczącego wzrostu ryzyka kredytowego związanego z danym aktywem finansowym jest fakt, że prawdopodobieństwo niewypłacalności kontrahenta na dzień sprawozdawczy jest co najmniej 100% większe od prawdopodobieństwa niewypłacalności na datę jego początkowego ujęcia. Decyzja w zakresie identyfikacji faktu znaczącego wzrostu ryzyka kredytowego związanego z danym aktywem finansowym podejmowana jest przez Grupę w oparciu o ww. przesłankę oraz inne możliwe do uzyskania informacje mogące mieć wpływ na ocenę ryzyka kredytowego.

**Wpływ zmiany ryzyka kredytowego w okresie sprawozdawczym na wartość szacowanej straty środków pieniężnych i należności z tytułu dostaw i usług.**

|                                                           | Za okres<br>od 31.12.2018<br>do 31.12.2018 |
|-----------------------------------------------------------|--------------------------------------------|
| Szacowane w okresie do 12 miesięcy                        | (276)                                      |
| Szacowane w całym okresie życia instrumentów, w tym:      | (152)                                      |
| - dla których nastąpił znaczący wzrost ryzyka kredytowego | -                                          |
| - dotkniętych utratą wartości                             | -                                          |
| - zgodnie z uproszczonym podejściem                       | (152)                                      |

Zmiana wartości bilansowej brutto składnika aktywów finansowych, które przyczyniły się do zmian w odpisie na oczekiwane straty finansowe

| Rating    | Szacowane w okresie<br>do 12 miesięcy | Szacowane w całym okresie<br>życia instrumentów, w tym:<br>- dla których nastąpił<br>znaczący wzrost ryzyka<br>kredytowego<br>- dotkniętych utratą<br>wartości<br>-zgodnie z uproszczonym<br>podejściem |
|-----------|---------------------------------------|---------------------------------------------------------------------------------------------------------------------------------------------------------------------------------------------------------|
| AAA/AA    | 25 317                                | (2)                                                                                                                                                                                                     |
| A         | 467 650                               | (88)                                                                                                                                                                                                    |
| BBB/BB    | 334 453                               | (145)                                                                                                                                                                                                   |
| B         | 10 669                                | (57)                                                                                                                                                                                                    |
| Pozostałe | 115 063                               | 16                                                                                                                                                                                                      |

W odniesieniu do należności z tytułu dostaw i usług Grupa prezentuje informacje dotyczące ratingów poszczególnych kontrahentów w formie macierzy rezerw.

#### Macierz rezerw dla należności z tytułu dostaw i usług

|                                 | Należności brutto | Szacowana strata | % szacowanej straty | Należności netto |
|---------------------------------|-------------------|------------------|---------------------|------------------|
| Nieprzeterminowane              | 1 048 853         | 9 244            | 0,88%               | 1 039 609        |
| Przeterminowane do 60 dni       | 81 294            | 987              | 1,21%               | 80 307           |
| Przeterminowane od 60-180 dni   | 14 818            | 1 178            | 7,95%               | 13 640           |
| Przeterminowane od 180-360 dni  | 3 584             | 2 137            | 59,63%              | 1 447            |
| Przeterminowane powyżej 360 dni | 69 611            | 68 744           | 98,75%              | 867              |
|                                 | <b>1 218 160</b>  | <b>82 290</b>    | <b>6,76%</b>        | <b>1 135 870</b> |

Poniższa tabela przedstawia maksymalną ekspozycję Grupy Azoty na ryzyko kredytowe:

|                                                                 | na dzień<br>31.12.2017 |
|-----------------------------------------------------------------|------------------------|
| Wyceniane w wartości godziwej przez wynik finansowy             | 2 017                  |
| Wyceniane według zamortyzowanego kosztu                         | 2 045 855              |
| Wyceniane według wartości godziwej przez inne całkowite dochody | 16 374                 |
|                                                                 | <b>2 064 246</b>       |

#### Należności z tytułu dostaw i usług według segmentu biznesowego

|                       | na dzień<br>31.12.2018 | na dzień<br>31.12.2017 |
|-----------------------|------------------------|------------------------|
| Segment Nawozy - Agro | 576 439                | 160 511                |
| Segment Tworzywa      | 171 286                | 284 502                |
| Segment Chemia        | 343 204                | 317 393                |
| Segment Energetyka    | 28 263                 | 22 223                 |
| Segment Pozostałe     | 16 678                 | 23 772                 |
|                       | <b>1 135 870</b>       | <b>808 401</b>         |

Należności Grupy z tytułu dostaw i usług, stanowiące na dzień 31 grudnia 2018 roku ponad 73 % łącznych należności z tytułu dostaw i usług Grupy od jednostek niepowiązanych (31 grudnia 2017 roku: 80%) są objęte ochroną w ramach polis ubezpieczenia kredytu kupieckiego, które ograniczają ryzyko kredytowe do poziomu udziału własnego w szkodzie (5% do 8% wartości ubezpieczonych należności). Polisy te zapewniają bieżący monitoring sytuacji finansowej kontrahentów oraz ich windykację w uzasadnionych przypadkach, natomiast z chwilą faktycznej lub prawnej niewypłacalności kontrahenta, wypłatę odszkodowania w wysokości od 92% do 95% kwoty należności objętych ubezpieczeniem. Ponadto na dzień 31 grudnia 2018 roku ponad 5,9% należności z tytułu dostaw i usług Grupy od jednostek niepowiązanych (31 grudnia 2017 roku: 8%, jest zabezpieczone akredytywami, gwarancjami, które są wyłączone z ubezpieczenia, a dodatkowo na dzień 31 grudnia 2018 roku 3,3% (31 grudnia 2017 roku: 4%) jest zabezpieczone hipotekami i zastawami. Grupa prowadzi jednolitą politykę zarządzania ryzykiem kredytowym, dokonując bieżącej oceny zdolności kredytowej odbiorców wraz z ich stałym monitoringiem, wykorzystując do tego raporty wywiadowni gospodarczych, rejestry dłużników, uwzględniając m.in. sygnały płynące z rynku o ewentualnym pogorszeniu się sytuacji finansowej kontrahentów oraz historię kredytową, a w uzasadnionych przypadkach wymaga stosownych zabezpieczeń. Grupa udziela odroczonego terminu płatności do wartości rynkowej ustanowionego przez kontrahentów zabezpieczenia, co dotyczy przede wszystkim kontrahentów krajowych z segmentu nawozów. Kontrahenci, w stosunku do których Grupa nie posiada pozytywnej historii współpracy lub sprzedaż następuje sporadycznie, a nie jest możliwe uzyskanie dla nich ubezpieczonego limitu kredytowego, dokonują zakupów w formie przedpłaty. Natomiast limit kredytu kupieckiego jest przyznawany kontrahentom w pierwszej kolejności na podstawie decyzji towarzystwa ubezpieczeniowego oraz uzupełniająco w oparciu o pozytywną historię współpracy i zdolność kredytową, określaną na podstawie raportów wywiadowni gospodarczych, sprawozdań finansowych oraz historii płatniczej klienta. Ekspozycja na ryzyko kredytowe zdefiniowana jest jako całość nierozliczonych należności, które mogą zostać utracone jeśli kontrahent nie wywiąże się ze swoich zobowiązań w określonym czasie. Należności są na bieżąco monitorowane przez wewnętrzne

służby finansowe Grupy (indywidualnie w stosunku do każdego klienta), a w przypadku należności objętych ubezpieczeniem, równocześnie przez analityków ryzyka kredytowego towarzystw ubezpieczeniowych. Uwzględniając obowiązujące w Grupie procedury oraz zdywersyfikowany portfel klientów ocenia się, że koncentracja ryzyka kredytowego nie jest znacząca.

Na dzień 31 grudnia 2018 roku ok. 38,2% (31 grudnia 2017 roku: 54%) to należności z tytułu dostaw i usług od odbiorców krajowych, natomiast pozostałe 61,8% (31 grudnia 2017 roku: 46%) salda należności to należności Grupy od klientów mających siedzibę poza Polską. Obroty Grupy koncentrują się w trzech głównych segmentach, związanych z profilem działalności. Największy udział w należnościach z tytułu dostaw i usług Grupy mają należności odbiorców z Segmentu Nawozy-Agro 50,7% (31 grudnia 2017 roku: 20%), Chemia 30,2% (31 grudnia 2017 roku: 39%) oraz Tworzywa 15,1% (31 grudnia 2017 roku: 35%). W segmentach Tworzyw oraz Chemii przeważają odbiorcy zagraniczni, do których sprzedaż odbywa się z odroczonym terminem płatności, w większości w ramach ubezpieczonych limitów kredytowych, a w pozostałych przypadkach w ramach otwartych akredytyw i gwarancji. Natomiast w grupie odbiorców z Segmentu Nawozy-Agro przeważają odbiorcy krajowi, do których sprzedaż w przypadku kontrahentów o sprawdzonej wiarygodności kredytowej, odbywa się z odroczonym terminem płatności w ramach ubezpieczonych limitów kredytowych lub ustanowionych zabezpieczeń, a w pozostałych przypadkach w formie przedpłat.

Środki pieniężne i ich ekwiwalenty są lokowane w instytucjach finansowych o wysokiej wiarygodności finansowej, których współczynniki wypłacalności są utrzymywane na bezpiecznym poziomie. Nadwyżka krajowych środków pieniężnych Grupy jest w pierwszej kolejności konsolidowana na rachunkach bieżących w PLN i EUR Jednostki Dominującej z ujemnymi saldami kredytów w rachunku bieżącym spółek z Grupy Kapitałowej, w ramach usług-cash-poolingu rzeczywistego świadczonych przez PKO BP S.A.

Przeterminowanie należności z tytułu dostaw i usług, należności które utraciły wartość oraz zmianę stanu odpisów na oczekiwane straty kredytowe na należności przedstawia nota 17.

### **Nota 28.3.2 Ryzyko płynności**

Ryzyko utraty płynności finansowej jest to ryzyko wystąpienia braku możliwości spłaty przez Grupę jej zobowiązań finansowych w momencie ich wymagalności. Działania mające na celu ograniczenie przedmiotowego ryzyka obejmują właściwe zarządzanie płynnością finansową, realizowane są poprzez poprawną ocenę poziomu zasobów środków pieniężnych w oparciu o plany przepływów środków pieniężnych w różnych horyzontach czasowych. Jednostka Dominująca, optymalizuje zarządzanie nadwyżkami środków finansowych Grupy przy wykorzystaniu usług cash-poolingu, pożyczek odnawialnych udzielanych w ramach Umowy o Finansowanie Wewnątrzgrupowe oraz polityki dywidendowej w ramach spółek z Grupy. W ramach scentralizowanego modelu finansowania Grupy Kapitałowej Grupa Azoty, Jednostka Dominująca posiada wolne limity umów o finansowanie korporacyjne na łączną kwotę 2 353 tys. zł, z uwzględnieniem finansowania zarówno długoterminowej strategii jak i bieżących celów operacyjnych. Grupa posiada ponadto, opisane szerzej w nocie 21, wolne limity w ramach kredytów bieżących w PLN i w EUR powiązanych ze strukturami cash-poolingu rzeczywistego i kredytu wielocelowego w PKO BP, którymi Jednostka Dominująca może zarządzać w sytuacji zmieniającego się zapotrzebowania na środki poszczególnych spółek z Grupy. Grupa zaciągnęła kredyty i pożyczki, które zawierają jednolite i zharmonizowane kowenanty. Złamanie tych kowenantów w przyszłości mogłoby skutkować koniecznością spłaty tych kredytów i pożyczek wcześniej niż przedstawiono w tabeli poniżej. W 2018 i 2017 roku w Grupie nie występowały naruszenia w terminach spłat zobowiązań lub innych warunków zobowiązań, które mogłyby skutkować żądaniem wcześniejszej spłaty tych zobowiązań. Płatności odsetek od kredytów, pożyczek i innych instrumentów finansowych oprocentowanych według zmiennej stopy procentowej zostały oszacowane na bazie stóp procentowych na dzień bilansowy, które mogą się zmienić w przyszłości. Poniższa tabela przedstawia wartość zakontraktowanych przepływów pieniężnych dotyczących zobowiązań finansowych na dzień bilansowy.

Poniższa tabela przedstawia wartość zakontraktowanych przepływów pieniężnych dotyczących zobowiązań finansowych na dzień bilansowy.

### 31 grudnia 2018 roku

|                                                     | zakontraktowane przepływy |                  |                  |                |                  |
|-----------------------------------------------------|---------------------------|------------------|------------------|----------------|------------------|
|                                                     | Wartość<br>bilansowa      | Razem            | Do 1 roku        | 1 do 5 lat     | Powyżej 5 lat    |
| Wycenione w wartości godziwej przez wynik finansowy | 188                       | 188              | 188              | -              | -                |
| Wycena metodą amortyzowanego kosztu, w tym:         | <b>4 882 266</b>          | <b>5 169 808</b> | <b>2 431 086</b> | <b>914 279</b> | <b>1 824 443</b> |
| kredyty i pożyczki                                  | 2 850 973                 | 3 132 610        | 419 076          | 892 804        | 1 820 730        |
| leasing                                             | 25 672                    | 29 577           | 9 949            | 15 915         | 3 713            |
| faktoring i dyskonto wierzytelności                 | 185 173                   | 185 173          | 185 173          | -              | -                |
| pozostałe zobowiązania finansowe                    | 26 029                    | 26 029           | 26 029           | -              | -                |
| zobowiązania z tytułu dostaw i usług oraz pozostałe | 1 794 419                 | 1 796 419        | 1 790 859        | 5 560          | -                |
|                                                     | <b>4 882 454</b>          | <b>5 169 996</b> | <b>2 431 274</b> | <b>914 279</b> | <b>1 824 443</b> |

### 31 grudnia 2017 roku

|                                                     | zakontraktowane przepływy |                  |                  |                  |                |
|-----------------------------------------------------|---------------------------|------------------|------------------|------------------|----------------|
|                                                     | Wartość<br>bilansowa      | Razem            | Do 1 roku        | 1 do 5 lat       | Powyżej 5 lat  |
| Wycenione w wartości godziwej przez wynik finansowy | -                         | -                | -                | -                | -              |
| Wycena metodą amortyzowanego kosztu, w tym:         | 2 908 157                 | 3 154 108        | 1 287 758        | 1 597 707        | 268 643        |
| kredyty i pożyczki                                  | 1 635 088                 | 1 876 224        | 32 209           | 1 578 770        | 265 245        |
| leasing                                             | 22 443                    | 27 258           | 9 379            | 14 481           | 3 398          |
| faktoring i dyskonto wierzytelności                 | 20 387                    | 20 387           | 20 387           | -                | -              |
| pozostałe zobowiązania finansowe                    | 28 246                    | 28 246           | 28 246           | -                | -              |
| zobowiązania z tytułu dostaw i usług oraz pozostałe | 1 201 993                 | 1 201 993        | 1 197 537        | 4 456            | -              |
|                                                     | <b>2 908 157</b>          | <b>3 154 108</b> | <b>1 287 758</b> | <b>1 597 707</b> | <b>268 643</b> |

### Nota 28.3.3 Ryzyko rynkowe

#### Ryzyko stopy procentowej

Ekspozycja Grupy na zmiany stóp procentowych dotyczy głównie kredytów bankowych i pożyczek oraz leasingu opartych na zmiennej stopie procentowej bazującej na WIBOR + marża oraz odpowiednio EURIBOR + marża w przypadku kredytów i faktoringu, a ponadto środków pieniężnych i ekwiwalentów środków pieniężnych i aktywów finansowych, których oprocentowanie jest ustalane w oparciu o wyżej wskazane stopy rynkowe.

Poniższa tabela przedstawia profil podatności (maksymalną ekspozycję) Grupy na ryzyko zmiany stóp procentowych poprzez prezentację instrumentów finansowych w podziale według stałych i zmiennych stóp procentowych:

|                                                  | Wartość<br>bieżąca<br>31.12.2018 | Wartość<br>bieżąca<br>31.12.2017 |
|--------------------------------------------------|----------------------------------|----------------------------------|
| <b>Instrumenty o stałej stopie procentowej</b>   |                                  |                                  |
| Aktywa finansowe                                 | 446 178                          | 453 674                          |
| Zobowiązania finansowe(-)                        | (1 272 827)                      | (533 247)                        |
|                                                  | <b>(826 649)</b>                 | <b>(79 573)</b>                  |
| <b>Instrumenty o zmiennej stopie procentowej</b> |                                  |                                  |
| Aktywa finansowe                                 | 417 792                          | 888 121                          |
| Zobowiązania finansowe(-)                        | (1 815 020)                      | (1 172 917)                      |
|                                                  | <b>(1 397 228)</b>               | <b>(284 796)</b>                 |

Grupa nie zabezpiecza ryzyka zmian stopy procentowej, natomiast w celu dywersyfikacji wpływu ryzyka zmian stóp procentowych część kredytów bankowych zaciągnięta w latach 2015 - 2017 wg stałej stopy procentowej.

Pozostałe działania dotyczące ograniczenia ryzyka zmian stóp procentowych obejmują bieżące monitorowanie sytuacji na rynku pieniężnym. Występujące w 2018 roku nadwyżki środków finansowych Grupy były w większości objęte usługami cash-poolingu rzeczywistego w PLN oraz w EUR i oprocentowane wg stóp opartych o WIBOR 1M lub odpowiednio EURIBOR 1M, a w pozostałej części krótkoterminowymi lokatami bankowymi oprocentowanymi według stóp rynkowych, na podstawie kwotowań rynkowych z dnia ich zawarcia.

Grupa przeprowadziła analizę wrażliwości instrumentów finansowych o zmiennej stopie procentowej na zmianę rynkowych stóp procentowych. W poniższej tabeli zaprezentowano wpływ, jaki miałyby zwiększenie i zmniejszenie stopy procentowej o 100 bp na wynik finansowy i na kapitały własne. Analiza została przeprowadzona przy założeniu, że wszystkie inne zmienne jak np. kursy wymiany walut pozostają niezmiennione.

#### Analiza wrażliwości:(+/-)

|                 | Rachunek zysków i strat |              | Inne całkowite dochody |              |
|-----------------|-------------------------|--------------|------------------------|--------------|
|                 | zwiększenia             | zmniejszenia | zwiększenia            | zmniejszenia |
|                 | 100bp                   | 100bp        | 100bp                  | 100bp        |
| 31 grudnia 2018 | (1 397)                 | 1 397        | 4 402                  | (4 402)      |
| 31 grudnia 2017 | (2 848)                 | 2 848        | -                      | -            |

#### Ryzyko kursowe

Ryzyko kursowe Grupy związane jest z transakcjami rozliczanymi przez Grupę w walutach obcych, obejmującymi około 2/3 przychodów oraz około 1/3 jej kosztów. Wahania kursowe mają wpływ na wielkość przychodów ze sprzedaży i koszty zakupu surowców. Umocnienie waluty krajowej ma negatywny wpływ na rentowność eksportu oraz sprzedaż krajową denominowaną w walutach obcych a z kolei osłabienie waluty krajowej ma wpływ pozytywny na w/w rentowność. Spowodowane wahaniem kursowymi zmiany przychodów z eksportu oraz ze sprzedaży krajowej wycenianej na bazie notowań rynkowych, częściowo są kompensowane poprzez zmiany kosztów importu surowcowego,

oraz zakupów krajowych indeksowanych w walucie, zmniejszając w dużej mierze ekspozycję Grupy na ryzyko zmian kursów walutowych.

Grupa ogranicza istniejące ryzyko wynikające z ekspozycji walutowej netto poprzez stosowanie wybranych instrumentów i działań związanych z zabezpieczeniem przed ryzykiem kursowym w oparciu o bieżącą i planowaną ekspozycję walutową netto. Grupa wykorzystywała do zabezpieczenia pozycji walutowej w okresie sprawozdawczym w pierwszej kolejności hedging naturalny, transakcje kredytu, faktoringu i dyskonta wierzytelności walutowych oraz transakcje terminowe forward zawierane do poziomu 50% pozostałej ekspozycji walutowej.

Grupa przeprowadziła analizę wrażliwości instrumentów finansowych denominowanych w walutach obcych (wraz z instrumentami pochodnymi) na zmianę kursów tych walut. W poniższej tabeli zaprezentowano wpływ, jaki miałyby wzmocnienie lub osłabienie złotego na dzień bilansowy o 5% w stosunku do wszystkich walut na wynik finansowy i na kapitały własne związany z wyceną tych instrumentów. Analiza została przeprowadzona przy założeniu, że wszystkie inne zmienne jak np. stopy procentowe pozostają niezmiennione.

#### Analiza wrażliwości:(+/-)

|                 | Rachunek zysków i strat       |                               | Inne całkowite dochody        |                               |
|-----------------|-------------------------------|-------------------------------|-------------------------------|-------------------------------|
|                 | wzrost kursów walut obcych 5% | spadek kursów walut obcych 5% | wzrost kursów walut obcych 5% | spadek kursów walut obcych 5% |
| 31 grudnia 2018 | (66 405)                      | 66 405                        | (36 131)                      | (36 131)                      |
| 31 grudnia 2017 | (18 883)                      | 18 883                        | (26 513)                      | 26 513                        |

Poniższa tabela przedstawia profil podatności Grupy na dzień bilansowy na ryzyko zmiany kursów walutowych poprzez prezentację instrumentów finansowych w podziale według walut, w których są one denominowane:

#### Ryzyko zmiany cen

Uwzględniając fakt, iż adekwatne instrumenty finansowe zabezpieczenia ryzyka cenowego głównych surowców i produktów Grupy nie występują, lub nie stwierdzono istotnej korelacji między kształtowaniem cen tego rodzaju instrumentów zabezpieczających oraz cen kontraktowych surowców i produktów, Grupa nie planuje ich wykorzystania do zabezpieczenia zmienności cen.

Celem Grupy jest ograniczenie ryzyka zmienności cen poprzez hedging naturalny polegający na powiązaniu możliwie największej części obrotów zakupowych i sprzedażowych (przede wszystkim ciągu produkcyjnego: fenol, benzen, kaprolaktam, poliamid) w zawieranych kontraktach ramowych ze zmianami cen notowań ICIS dla bazowego surowca.



## Ekspozycja bilansowa na ryzyko kursowe

### 31 grudnia 2018 roku

|                                                          |
|----------------------------------------------------------|
| Należności z tytułu dostaw i usług oraz pozostałe        |
| Środki pieniężne w walutach obcych                       |
| Zobowiązania z tytułu dostaw i usług oraz pozostałe(-)   |
| Zobowiązania z tytułu kredytów i pożyczek(-)             |
| Terminowe kontrakty walutowe(+/-)                        |
| Zobowiązania z tytułu leasingu, factoringu i dyskonta(-) |
| Pozostałe zobowiązania finansowe(-)                      |

### Razem w danej walucie

|                                                                         |
|-------------------------------------------------------------------------|
| <i>Wpływ wzrostu waluty o 5% na rachunek zysków i strat (w tys. zł)</i> |
| <i>Wpływ spadku waluty o 5% na rachunek zysków i strat (w tys. zł)</i>  |
| <i>Wpływ wzrostu waluty o 5% na inne całkowite dochody (w tys. zł)</i>  |
| <i>Wpływ spadku waluty o 5% na inne całkowite dochody (w tys. zł)</i>   |

\*Pozostałe obejmują waluty: GBP, CHF, ARS, CLP, BRL, INR, TRY, MXN, CNY, MYR, ZAR

| EUR              | USD           | XOF             | Pozostałe*       |
|------------------|---------------|-----------------|------------------|
| 110 853          | 39 364        | -               | 2 409 188        |
| 88 177           | 19 713        | -               | 907 042          |
| (92 662)         | (16 345)      | (70 881)        | (2 271 030)      |
| (436 747)        | (300)         | -               | (853)            |
| 3 259            | 3 492         | -               | -                |
| (20 038)         | -             | -               | (4 030)          |
| (725)            | -             | -               | (176)            |
| <b>(347 883)</b> | <b>45 924</b> | <b>(70 881)</b> | <b>1 040 141</b> |
| (74 795)         | 8 633         | (23)            | (2 307)          |
| 74 795           | (8 633)       | 23              | 2 307            |
| -                | -             | -               | -                |
| -                | -             | -               | -                |

### 31 grudnia 2017 roku

|                                                          |
|----------------------------------------------------------|
| Należności z tytułu dostaw i usług oraz pozostałe        |
| Środki pieniężne w walutach obcych                       |
| Zobowiązania z tytułu dostaw i usług oraz pozostałe(-)   |
| Zobowiązania z tytułu kredytów i pożyczek(-)             |
| Instrumenty pochodne(+/-)                                |
| Zobowiązania z tytułu leasingu, factoringu i dyskonta(-) |

### Razem w danej walucie

|                                                                         |
|-------------------------------------------------------------------------|
| <i>Wpływ wzrostu waluty o 5% na rachunek zysków i strat (w tys. zł)</i> |
| <i>Wpływ spadku waluty o 5% na rachunek zysków i strat (w tys. zł)</i>  |
| <i>Wpływ wzrostu waluty o 5% na inne całkowite dochody (w tys. zł)</i>  |
| <i>Wpływ spadku waluty o 5% na inne całkowite dochody (w tys. zł)</i>   |

\*Pozostałe obejmują waluty: GBP, CHF

| EUR             | USD           | XOF             | Pozostałe*   |
|-----------------|---------------|-----------------|--------------|
| 95 405          | 27 068        | -               | 2 550        |
| 63 488          | 59 668        | -               | 3            |
| (82 378)        | (19 382)      | (99 000)        | (41)         |
| (147 909)       | -             | -               | -            |
| (18 756)        | -             | -               | -            |
| (4 647)         | -             | -               | -            |
| <b>(94 797)</b> | <b>67 354</b> | <b>(99 000)</b> | <b>2 512</b> |
| 6 744           | 11 724        | (31)            | (446)        |
| (6 744)         | (11 724)      | 31              | 446          |
| 26 513          | -             | -               | -            |
| (26 513)        | -             | -               | -            |

## Nota 28.4 Wartość godziwa instrumentów finansowych

Poniżej przedstawiono szczegóły dotyczące wartości godziwych instrumentów finansowych, dla których jest możliwe ich oszacowanie:

- środki pieniężne i ich ekwiwalenty, krótkoterminowe depozyty bankowe oraz krótkoterminowe kredyty bankowe. Wartość bilansowa wyżej wymienionych instrumentów jest zbliżona do ich wartości godziwej z uwagi na szybką zapadalność tych instrumentów,
- należności handlowe, pozostałe należności, zobowiązania handlowe. Wartość bilansowa wyżej wymienionych instrumentów jest zbliżona do ich wartości godziwej z uwagi na ich krótkoterminowy charakter,
- długoterminowe pożyczki i kredyty bankowe o zmiennym oprocentowaniu. Wartość bilansowa wyżej wymienionych instrumentów jest zbliżona do ich wartości godziwej z uwagi na ich zmienny charakter oprocentowania,
- długoterminowe pożyczki i kredyty bankowe o stałym oprocentowaniu. Wartość bilansowa wyżej wymienionych instrumentów wynosi 722 087 tys. zł, a ich wartość godziwa około 725 034 tys. zł (poziom 2 klasyfikacji wartości godziwej),
- instrumenty pochodne walutowe. Wartość bilansowa wyżej wymienionych instrumentów jest równa ich wartości godziwej.

Wartość godziwa instrumentów finansowych Grupy wycenianych w wartości godziwej w podziale na poziomy klasyfikacji kształtowała się na dzień 30 grudnia 2018 roku następująco:

| Poziomy klasyfikacji                                       | Poziom I | Poziom II | Poziom III |
|------------------------------------------------------------|----------|-----------|------------|
| Aktywa finansowe wyceniane w wartości godziwej, w tym:     |          |           |            |
| wyceniane w wartości godziwej przez wynik finansowy        | -        | 2 017     | -          |
| wyceniane w wartości godziwej przez inne całkowite dochody | -        | -         | 16 374     |
|                                                            | -        | 2 017     | 16 374     |

Wartość godziwa instrumentów finansowych Grupy Azoty wycenianych w wartości godziwej w podziale na poziomy klasyfikacji kształtowała się na dzień 31 grudnia 2017 roku następująco:

| Poziomy klasyfikacji                                    | Poziom I | Poziom II | Poziom III |
|---------------------------------------------------------|----------|-----------|------------|
| Aktywa finansowe wyceniane w wartości godziwej, w tym:  |          |           |            |
| akcje/udziały sklasyfikowane jako dostępne do sprzedaży | -        | -         | 303        |
| terminowe kontrakty walutowe                            | -        | 2 283     | -          |
|                                                         | -        | 2 283     | 303        |

Przyjęta w tabelach hierarchia wartości godziwej jest następująca:

Poziom 1 - cena notowana na aktywnym rynku dla tych samych składników aktywów lub zobowiązań, Poziom 2 - wartości ustalone w oparciu o dane wejściowe inne niż notowane ceny poziomu 1, które są pośrednio lub bezpośrednio możliwe do zaobserwowania lub ustalenia na podstawie danych rynkowych,

Poziom 3 - wartości ustalone w oparciu o dane wejściowe, które nie opierają się na danych rynkowych możliwych do zaobserwowania.

Wartość godziwa kontraktów walutowych zaprezentowanych w poziomie II jest ustalana na podstawie wyceny przeprowadzonej przez brokerów lub banki, z którymi zawarto odpowiednie kontrakty. Wyceny te są sprawdzane poprzez dyskontowanie spodziewanych przepływów pieniężnych z kontraktów za pomocą rynkowych stóp procentowych obowiązujących na dzień bilansowy.

## Nota 28.5 Instrumenty pochodne

### Walutowe instrumenty pochodne

Według stanu na dzień 31 grudnia 2018 roku wartość nominalna niezrealizowanych walutowych instrumentów pochodnych (forwardów) Grupy Azoty wynosiła łącznie 38,2 mln EUR (z terminami zapadalności na 2019 rok: styczeń - 1,2 mln EUR, luty - 4,7 mln EUR, marzec - 5,3 mln EUR, kwiecień - 4,7 mln EUR, maj - 7 mln EUR, czerwiec - 4,1 mln EUR, lipiec - 4,7 mln EUR, sierpień - 2,1 mln EUR, wrzesień - 1,5 mln EUR, październik - 1,5 mln EUR, listopad - 0,7 mln EUR, grudzień - 0,7 mln EUR) oraz 12,5 mln USD (z terminami zapadalności na 2019 rok: styczeń - 0,8 mln USD, luty - 1,2 mln USD, marzec - 6,7 mln USD, kwiecień - 0,8 mln USD, maj - 0,6 mln USD, czerwiec - 0,7 mln USD, lipiec - 0,6 mln USD, sierpień - 0,3 mln USD, wrzesień - 0,2 mln USD, październik - 0,3 mln USD, listopad - 0,3 mln USD).

Na dzień 31 grudnia 2017 roku wartość nominalna niezrealizowanych walutowych instrumentów pochodnych (forwardów) Grupy Azoty wynosiła 18,8 mln EUR.

Transakcje są zawierane wyłącznie z wiarygodnymi bankami w ramach umów ramowych. Wszystkie zawarte transakcje mają odzwierciedlenie w transakcjach fizycznych wynikających z walutowych przepływów pieniężnych. Walutowe transakcje terminowe i pochodne zawierane są zgodnie z walutową ekspozycją netto Grupy i mają na celu ograniczenie wpływu na wynik finansowy zmienności kursu walutowego.

## Nota 28.6 Rachunkowość zabezpieczeń

Grupa stosuje rachunkowość zabezpieczeń przepływów środków pieniężnych. Pozycją zabezpieczaną są przyszłe wysoce prawdopodobne wpływy ze sprzedaży w EUR, które w okresie od stycznia 2019 roku do września 2028 roku zostaną ujęte w rachunku zysków i strat. Zabezpieczanym ryzykiem jest ryzyko walutowe. Pozycją zabezpieczającą są dwa kredyty walutowe w EUR:

- 1) o wartości wynoszącej na dzień 31 grudnia 2018 roku 118 053 tys. EUR (na dzień 31 grudnia 2017 roku: 127 134 tys. EUR), którego spłata następuje od grudnia 2018 do czerwca 2025 roku w 14 równych półrocznych ratach o wartości 9 081 tys. EUR każda.
- 2) o wartości wynoszącej na dzień 31 grudnia 2018 roku 50 000 tys. EUR (na dzień 31 grudnia 2017 nie występował), którego spłata nastąpi od marca 2021 do września 2028 roku w 15 równych półrocznych ratach o wartości 3 333 tys. EUR każda.

Wartość bilansowa obu w/w kredytów na dzień 31 grudnia 2018 roku wynosi 722 087 tys. zł (na dzień 31 grudnia 2017 roku: 535 490 tys. zł). W kapitale z wyceny transakcji zabezpieczających ujęto w 2018 roku kwotę 2 297 tys. zł (w 2017 roku: 19 022 tys. zł) stanowiącą w całości efektywne zabezpieczenie. W latach 2018 i 2017 Grupa nie przekwalifikowywała z innych całkowitych dochodów do rachunku zysków i strat żadnych kwot związanych z rachunkowością zabezpieczeń.

## Nota 29 Zobowiązania, aktywa warunkowe oraz poręczenia i gwarancje

### Aktywa warunkowe

|                      | na dzień<br>31.12.2018 | na dzień<br>31.12.2017 |
|----------------------|------------------------|------------------------|
| Należności warunkowe | 30 595                 | 28 377                 |

### Zobowiązania warunkowe oraz poręczenia i gwarancje

|                             | na dzień<br>31.12.2018 | na dzień<br>31.12.2017 |
|-----------------------------|------------------------|------------------------|
| Gwarancje                   | 760                    | 64                     |
| Inne zobowiązania warunkowe | 30 483                 | 29 177                 |
|                             | <b>31 243</b>          | <b>29 241</b>          |

## Nota 30 Transakcje z podmiotami powiązаныmi

### Transakcje handlowe z jednostkami zależnymi

#### Transakcje handlowe

|                                                                              | Przychody ze sprzedaży | Należności | Zakupy        | Zobowiązania |
|------------------------------------------------------------------------------|------------------------|------------|---------------|--------------|
| <b>W okresie 12 miesięcy zakończonym 31 grudnia 2018 roku i na ten dzień</b> |                        |            |               |              |
| Podmioty powiązane Grupa Azoty POLICE                                        | 7 312                  | 642        | 7 973         | 1 201        |
| Podmioty powiązane Grupa Azoty PUŁAWY                                        | 263                    | 24         | 17 842        | 1 028        |
|                                                                              | <b>7 575</b>           | <b>666</b> | <b>25 815</b> | <b>2 229</b> |

|                                                                              | Przychody ze sprzedaży | Należności   | Zakupy        | Zobowiązania |
|------------------------------------------------------------------------------|------------------------|--------------|---------------|--------------|
| <b>W okresie 12 miesięcy zakończonym 31 grudnia 2017 roku i na ten dzień</b> |                        |              |               |              |
| Podmioty powiązane Grupa Azoty KĘDZIERZYN                                    | 2 111                  | 2 249        | 20 419        | 789          |
| Podmioty powiązane Grupa Azoty POLICE                                        | 9 397                  | 721          | 12 233        | 2 046        |
| Podmioty powiązane Grupa Azoty PUŁAWY                                        | 3 580                  | 735          | 37 191        | 1 603        |
|                                                                              | <b>15 088</b>          | <b>3 705</b> | <b>69 843</b> | <b>4 438</b> |

#### Pozostałe transakcje

|                                                               | Pozostałe przychody | Pozostałe koszty | Przychody finansowe | Koszty finansowe |
|---------------------------------------------------------------|---------------------|------------------|---------------------|------------------|
| <b>W okresie 12 miesięcy zakończonym 31 grudnia 2018 roku</b> |                     |                  |                     |                  |
| Podmioty powiązane Grupa Azoty PUŁAWY                         | 50                  | -                | -                   | -                |
|                                                               | <b>50</b>           | <b>-</b>         | <b>-</b>            | <b>-</b>         |

|                                                               | Pozostałe przychody | Pozostałe koszty | Przychody finansowe | Koszty finansowe |
|---------------------------------------------------------------|---------------------|------------------|---------------------|------------------|
| <b>W okresie 12 miesięcy zakończonym 31 grudnia 2017 roku</b> |                     |                  |                     |                  |
| Podmioty powiązane Grupa Azoty KĘDZIERZYN                     | 2 271               | 6                | 392                 | -                |
| Podmioty powiązane Grupa Azoty PUŁAWY                         | 342                 | -                | 6                   | -                |
|                                                               | <b>2 613</b>        | <b>6</b>         | <b>398</b>          | <b>-</b>         |

#### Kredyty, pożyczki udzielone Grupie przez podmioty powiązane

Na dzień 31 grudnia 2018 roku Grupa nie posiadała takich pożyczek. Natomiast na dzień 31 grudnia 2017 roku wartość pożyczek wynosiła 1 670 tys. zł.

#### Warunki transakcji z jednostkami powiązаныmi

Warunki transakcji z podmiotami powiązаныmi ustalane są na zasadach rynkowych. Strony uczestniczące w transakcji ustalają cenę w oparciu o benchmarki rynkowe mające na celu uniezależnienie ceny transakcji od kosztów wytworzenia towaru czy usługi przy pomocy metod wymienionych w rozporządzeniu Ministra Finansów z dnia 10 września 2009 roku. w sprawie sposobu

i trybu określania dochodów osób prawnych w drodze oszacowania oraz sposobu i trybu eliminowania podwójnego opodatkowania osób prawnych w przypadku korekty zysków podmiotów powiązanych (jedn. tekst Dz.U. z 2014 r. poz. 1186). Wybór metody poprzedzony jest dokładną analizą warunków transakcji: podział ryzyka i kosztów, zaangażowanych aktywów, aby cena odzwierciedlała warunki transakcji, jakie ustaliłyby między sobą podmioty nie powiązane.

#### Wynagrodzenia członków Zarządu Jednostki Dominującej z tytułu i za okres pełnienia funkcji w Grupie Kapitałowej

|                                                  | za okres<br>od 01.01.2018<br>do 31.12.2018 | za okres<br>od 01.01.2017<br>do 31.12.2017 |
|--------------------------------------------------|--------------------------------------------|--------------------------------------------|
| Świadczenia krótkoterminowe                      | 4 714                                      | 9 169                                      |
| Świadczenia po okresie zatrudnienia              | -                                          | 2                                          |
| Świadczenia w związku z przerwaniem zatrudnienia | 894                                        | -                                          |
| Inne świadczenia długoterminowe                  | -                                          | 1                                          |
|                                                  | <b>5 608</b>                               | <b>9 172</b>                               |

#### Zasady wynagradzania Członków Zarządu

Wynagrodzenie całkowite Członków Zarządu składa się z:

- części stałej, stanowiącej wynagrodzenie miesięczne podstawowe (wynagrodzenie stałe),
- części zmiennej, stanowiącej wynagrodzenie uzupełniające za rok obrotowy Spółki (wynagrodzenie zmienne),

Wysokość miesięcznego wynagrodzenia podstawowego została określona jako stała kwota, której wysokość zależy od pełnionej funkcji.

Wynagrodzenie podstawowe zostaje pomniejszone o kwotę przypadającą na dni, w które Członek Zarządu nie świadczył usług (za wyjątkiem przysługujących (płatnych) 24 dni roboczych przerwy w wykonywaniu umowy).

Rada Nadzorcza może wyrazić zgodę na przyznanie prawa do korzystania z mieszkania służbowego w miejscowości, w której znajdują się siedziba Spółki.

#### Zasady premiowania Członków Zarządu

Wynagrodzenie zmienne (uzupełniające za rok obrotowy Spółki) uzależnione jest od poziomu realizacji celów zarządczych i nie może przekroczyć 100% wynagrodzenia podstawowego w poprzednim roku obrotowym, dla którego dokonywane jest obliczenie wysokości przysługującego wynagrodzenia zmiennego. Rada Nadzorcza ustala odrębną uchwałą wysokość wynagrodzenia zmiennego przysługującą za dany rok obrotowy.

Wynagrodzenie zmienne przysługuje po:

- zatwierdzeniu sprawozdania Zarządu z działalności Spółki oraz sprawozdania finansowego za ubiegły za rok obrotowy,
- udzieleniu Członkowi Zarządu przez Walne Zgromadzenie absolutorium z wykonania przez niego obowiązków,
- przedłożeniu przez Członka Zarządu sprawozdania z wykonania celów zarządczych,
- zatwierdzeniu przez Radę Nadzorczą stopnia realizacji przez Członka Zarządu celów zarządczych na dany rok,
- podjęciu przez Radę Nadzorczą uchwały w sprawie wykonania celów zarządczych i ustalenia wysokości należnej wypłaty wynagrodzenia zmiennego.

#### Wynagrodzenia Członków Rady Nadzorczej z tytułu i za okres pełnienia funkcji w Grupie

|                             | za okres<br>od 01.01.2018<br>do 31.12.2018 | za okres<br>od 01.01.2017<br>do 31.12.2017 |
|-----------------------------|--------------------------------------------|--------------------------------------------|
| Świadczenia krótkoterminowe | 2 048                                      | 1 827                                      |

**Wynagrodzenia członków zarządów spółek wiodących Grupy (bez Jednostki Dominującej)**

|                                                  | za okres<br>od 01.01.2018<br>do 31.12.2018 | za okres<br>od 01.01.2017<br>do 31.12.2017 |
|--------------------------------------------------|--------------------------------------------|--------------------------------------------|
| Świadczenia krótkoterminowe                      | 14 217                                     | 12 916                                     |
| Świadczenia po okresie zatrudnienia              | 641                                        | 2 341                                      |
| Świadczenia w związku z przerwaniem zatrudnienia | -                                          | 760                                        |
| Inne świadczenia długoterminowe                  | -                                          | 8                                          |
|                                                  | <b>14 858</b>                              | <b>16 025</b>                              |

**Pożyczki**

2018 roku i 2017 roku Grupa nie udzielała pożyczek Członkom Zarządu oraz Rady Nadzorczej.

**Transakcje z Właścicielami**

Według stanu na 31 grudnia 2018 roku Grupa posiada następujące kredyty zaciągnięte w Europejskim Banku Odbudowy i Rozwoju:

- na kwotę 150 000 tys. zł (na dzień 31 grudnia 2017 roku: 150 000 tys. zł) - zaciągnięty w pełnej kwocie na podstawie umowy z 28 maja 2015 roku;
- na kwotę 100 000 tys. zł (na dzień 31 grudnia 2017 roku nie występował) - zaciągnięty częściowo na podstawie umowy z 26 lipca 2108 roku do kwoty 500 000 tys. zł.

**Transakcje z podmiotami powiązanymi przez Skarb Państwa**

**Stan na dzień 31 grudnia 2018 roku**

| Nazwa podmiotu             | Wartość          | Treść operacji                                     |
|----------------------------|------------------|----------------------------------------------------|
| PGNiG                      | 2 225 572        | zakup gazu ziemnego                                |
| PKN Orlen                  | 294 605          | zakup surowców                                     |
| Polska Grupa Górnicza      | 139 490          | zakup miatu węglowego                              |
| Enea S.A.                  | 127 182          | zakup energii elektrycznej                         |
| PKP Cargo                  | 116 432          | zakup usług transportowych                         |
| PGE                        | 70 903           | zakup energii elektrycznej                         |
| PSE S.A.                   | 67 337           | zakup usługi przesyłu                              |
| LOTOS                      | 25 096           | zakup surowców                                     |
| Tauron                     | 23 335           | zakup energii elektrycznej i miatu węglowego       |
| Jastrzębska Spółka Węglowa | 22 290           | zakup miatu węglowego                              |
| KGHM Polska Miedź S.A.     | 15 889           | zakup surowców                                     |
| PKO BP                     | 7 914            | splata odsetek i prowizji, zakup usług maklerskich |
| BGK                        | 7 525            | splata odsetek i prowizji                          |
| PZU S.A.                   | 7 310            | ubezpieczenia rzeczowe                             |
| Polska Fundacja Narodowa   | 3 500            | działalność statutowa fundacji                     |
| PZU Życie                  | 706              | ubezpieczenia                                      |
|                            | <b>3 155 086</b> |                                                    |

**Stan na dzień 31 grudnia 2017 roku**

| Nazwa podmiotu             | Wartość          | Treść operacji                               |
|----------------------------|------------------|----------------------------------------------|
| PGNiG                      | 1 917 356        | zakup gazu ziemnego                          |
| PKN Orlen                  | 251 224          | zakup surowców                               |
| PKP Cargo                  | 128 641          | zakup usług transportowych                   |
| Enea S.A.                  | 112 981          | zakup energii elektrycznej                   |
| PSE S.A.                   | 61 815           | zakup usługi przesyłu                        |
| PGE                        | 57 357           | zakup energii elektrycznej                   |
| Tauron                     | 48 081           | zakup energii elektrycznej i miatu węglowego |
| Lotos                      | 22 515           | zakup surowców                               |
| Katowicki Holding Węglowy  | 19 879           | zakup miatu węglowego                        |
| KGHM Polska Miedź S.A.     | 15 700           | zakup surowców                               |
| PZU S.A.                   | 12 996           | ubezpieczenia rzeczowe                       |
| PKO BP                     | 7 011            | spłata kredytu                               |
| Polska Fundacja Narodowa   | 7 000            | wpłata na fundusz założycielski              |
| BGK                        | 6 455            | spłata kredytu                               |
| Jastrzębska Spółka Węglowa | 3 413            | zakup miatu węglowego                        |
| Węglokoks Sp. z o.o.       | 2 755            | zakup miatu węglowego                        |
| PZU Życie                  | 667              | ubezpieczenia                                |
|                            | <b>2 675 846</b> |                                              |

**Nota 31 Zobowiązania inwestycyjne**

W okresie kończącym się 31 grudnia 2018 roku Grupa podpisała umowy dotyczące kontynuacji rozpoczętych oraz nowych zadań inwestycyjnych. Umowy zawarte na realizację tych zadań obejmują głównie usługi branży budowlanej, mechanicznej, elektrycznej oraz projektowej. Najistotniejsze z nich dotyczą:

Do największych zakontraktowanych zobowiązań inwestycyjnych zaliczają się:

|                                                                            | na dzień<br>31.12.2018 | na dzień<br>31.12.2017 |
|----------------------------------------------------------------------------|------------------------|------------------------|
| Instalacja do produkcji propylenu metodą PDH                               | 63 340                 | 80 570                 |
| Projekt budowy instalacji kwasu azotowego                                  | 176 407                | 80 248                 |
| Budowa i zakup urządzeń w ramach Chemicznego Centrum Technologii i Rozwoju | 16 364                 | 37 432                 |
| Intensyfikacja instalacji kwasu azotowego technicznego                     | 6 873                  | 36 142                 |
| Modernizacja węzła pótspalania na Wydziale Amoniak                         | 28 454                 | -                      |
| Modernizacja węzła sprężania gazu syntezowego dla potrzeb Wytwórni Amoniak | 39 228                 | -                      |
| Dostosowanie stokażu oleum do obowiązujących przepisów                     | 10 688                 | -                      |
| Modernizacja kotła parowego                                                | 71 643                 | -                      |
| Modernizacja instalacji kwasu fosforowego metoda DA-HF                     | -                      | 33 794                 |
| Instalacja estrów specjalnych                                              | -                      | 31 716                 |
| Projekt wytwórni nawozów granulowanych na bazie saletry amonowej           | -                      | 24 820                 |

Łączna wartość zobowiązań z tytułu podpisanych umów wynosi na dzień 31 grudnia 2018 roku 557 030 tys. zł (na dzień 31 grudnia 2017 roku: 524 338 tys. zł).

Ponadto w umowie nabycia spółki (wraz z późniejszymi aneksami) Grupa Azoty SIARKOPOL S.A. Jednostka Dominująca zobowiązała się do zrealizowania inwestycji w tej jednostce o wartości co najmniej 30 mln zł do 2019 roku zgodnie z aneksem podpisanym w dniu 11 września 2015 roku.

W 2018 roku nastąpiło podwyższenie kapitału o kwotę 20 460 tys. zł co stanowi wypełnienie części zobowiązania. Płatność pozostałej kwoty nastąpi w 2019 roku.

### Nota 32 Noty objaśniające do sprawozdania z przepływów pieniężnych

|                                                                                                                                                                | za okres<br>od 01.01.2018<br>do 31.12.2018 | za okres<br>od 01.01.2017<br>do 31.12.2017 |
|----------------------------------------------------------------------------------------------------------------------------------------------------------------|--------------------------------------------|--------------------------------------------|
| Bilansowa zmiana należności z tytułu dostaw i usług oraz pozostałych                                                                                           | (499 344)                                  | (146 702)                                  |
| Zmiana z tytułu zaliczek na rzeczowe aktywa trwałe                                                                                                             | 21 250                                     | 76 119                                     |
| Zmiana z tytułu rozliczeń międzyokresowych                                                                                                                     | 1 674                                      | (9 840)                                    |
| Zmiana stanu należności w wyniku zdarzeń niepieniężnych                                                                                                        | 313 128                                    | -                                          |
| <b>Zmiana stanu należności z tytułu dostaw i usług oraz pozostałych w sprawozdaniu z przepływów pieniężnych</b>                                                | <b>(163 292)</b>                           | <b>(80 423)</b>                            |
| Bilansowa zmiana zapasów i praw majątkowych                                                                                                                    | (573 563)                                  | (119 383)                                  |
| Zmiana stanu zapasów i praw majątkowych w wyniku zdarzeń niepieniężnych                                                                                        | 336 331                                    | (1 680)                                    |
| <b>Zmiana stanu należności z tytułu dostaw i usług oraz pozostałych w sprawozdaniu z przepływów pieniężnych</b>                                                | <b>(237 232)</b>                           | <b>(121 063)</b>                           |
| Bilansowa zmiana zobowiązań z tytułu dostaw i usług oraz pozostałych                                                                                           | 836 022                                    | 177 342                                    |
| Zmiana zobowiązań z tytułu nabycia rzeczowych aktywów trwałych i wartości niematerialnych                                                                      | (5 583)                                    | (9 288)                                    |
| Zmiana z tytułu rozliczeń międzyokresowych biernych                                                                                                            | (125 948)                                  | 3 048                                      |
| Zmiana stanu zobowiązań w wyniku zdarzeń niepieniężnych                                                                                                        | (298 854)                                  | 1 151                                      |
| <b>Zmiana stanu zobowiązań z tytułu dostaw i usług oraz pozostałych w sprawozdaniu z przepływów pieniężnych</b>                                                | <b>405 637</b>                             | <b>172 253</b>                             |
| Bilansowa zmiana stanu rezerw, zobowiązań z tytułu świadczeń pracowniczych i dotacji                                                                           | 144 781                                    | 37 352                                     |
| Zmiana z tytułu rozliczeń międzyokresowych czynnych i biernych                                                                                                 | 127 032                                    | 23 631                                     |
| Zmiana z tytułu dotacji                                                                                                                                        | (32 877)                                   | (14 570)                                   |
| Pozostałe zmiany                                                                                                                                               | (88 689)                                   | (4 605)                                    |
| <b>Zmiana stanu rezerw, rozliczeń międzyokresowych i dotacji w sprawozdaniu z przepływów pieniężnych wynikającymi ze sprawozdania z przepływów pieniężnych</b> | <b>150 247</b>                             | <b>41 808</b>                              |

Na dzień 31 grudnia 2018 roku w przepływach z działalności operacyjnej w pozycji *Inne korekty* w 2018 roku w kwocie 158 977 tys. zł zaprezentowano zwiększenie zobowiązań finansowych z tytułu faktoringu odwrotnego w kwocie 132 833 tys. zł.

### Nota 33 Zdarzenia po dniu bilansowym

#### Planowane podwyższenie kapitału zakładowego spółki Grupa Azoty POLICE

W dniu 4 marca 2019 roku Zarząd Spółki Grupa Azoty POLICE podjął decyzję w sprawie planowanego podwyższenia kapitału zakładowego w drodze emisji nowych akcji z prawem poboru oraz zmiany Statutu.

Planowane podwyższenie kapitału nastąpi w drodze wtórnej oferty publicznej („SPO”) w kwocie nie wyższej niż 1 100 000 tys. zł skierowanej do dotychczasowych akcjonariuszy (prawo poboru). Planowane podwyższenie kapitału powinno nastąpić nie później niż do końca lipca 2019 roku.

Pozyskanie wpływów z emisji akcji ma na celu wsparcie realizacji Strategii Grupy Azoty na najbliższe lata, w szczególności dywersyfikacji i zwiększenia rentowności przychodów oraz wzmocnieniu zaangażowania w rozwój obszarów niezwiązanych z produkcją nawozową. Kluczowym zadaniem w tym zakresie jest realizacja projektu „Polimery Police” przez PDH Polska S.A.



### **Połączenie podmiotów**

W dniu 02 stycznia 2019 roku zostało zarejestrowane w Krajowym Rejestrze Sądowym połączenie spółek Grupa Azoty Zakłady Azotowe „Puławy” S.A. (spółka przejmująca) i Elektrownia Puławy Sp. z o.o. (spółka przejmowana).

W dniu 08 stycznia 2019 roku zostało zarejestrowane w Krajowym Rejestrze Sądowym podwyższenie kapitału Grupy Azoty Koltar Sp. z o.o. do kwoty 54 600 000 złotych.

Sprawozdanie finansowe Grupy Kapitałowej Grupa Azoty za okres 12 miesięcy zakończony 31 grudnia 2018 roku zawiera 137 strony.

### **Podpisy członków Zarządu**

*Podpisano kwalifikowanym podpisem elektronicznym*

.....  
dr Wojciech Wardacki  
Prezes Zarządu

*Podpisano kwalifikowanym podpisem elektronicznym*

.....  
Paweł Łapiński  
Wiceprezes Zarządu

*Podpisano kwalifikowanym podpisem elektronicznym*

.....  
Mariusz Grab  
Wiceprezes Zarządu

*Podpisano kwalifikowanym podpisem elektronicznym*

.....  
Witold Szczypiński  
Wiceprezes Zarządu Dyrektor Generalny

*Podpisano kwalifikowanym podpisem elektronicznym*

.....  
dr Grzegorz Kądzielawski  
Wiceprezes Zarządu

*Podpisano kwalifikowanym podpisem elektronicznym*

.....  
Artur Kopec  
Członek Zarządu

### **Podpis osoby odpowiedzialnej za prowadzenie ksiąg**

*Podpisano kwalifikowanym podpisem elektronicznym*

.....  
Piotr Kołodziej  
Dyrektor Departamentu  
Korporacyjnego Finansów

Tarnów, dnia 25 kwietnia 2019 roku